

WELTWEIT FÜHREND FÜR MECHANISCHE ROHRBAUTEILE

SHURJOINT PIPING PRODUCTS

HAUPTKATALOG 2009



SHURJOINT®

www.shurjoint.com

Inhalt

Ausstattungs-eigenschaften 2

Starre und flexible Nutkupplungen
Ringverbindingssysteme
Verbindungssystem für glattendige Rohre
Anbohrschellensystem (Lochschnitt)
Materialien
Richtlinien und Normen
Technische Spezifikationen

Genutete Rohrsysteme 12

Genutete Rohrkupplungen
Flansche und Flanschadapter
Genutete Fittings



Ringverbindungs- & Schulterverbindungs-systeme 43

Ringverbindungs-Kupplungen & Fittings
Schulterkupplungen



Verbindungssystem für glattendige Rohre 50

Für IPS-Kohlenstoffstahlrohr
Für HDP-Plastikrohr



Lochschnitt-Verbindungssystem 54

Anbohrschellen
Anbohrschellen mit Gewindeabgang



Durchflussregelarmaturen 60

Ventile & Durchflussregelarmaturen



Edelstahl-Serie 70

Genutete Kupplungen & Fittings
Ventile & Durchflussregelarmaturen



Kupferrohr-Serie 79

Genutete Kupplungen, Fittings & Ventile



AWWA Kugelgrafitguss-Serie 86

Nutkupplungen und Fittings



Kugelgrafitguss-Gewindefittings 90



Verschiedenes 94

Technische Informationen 98

Typische Anwendungsgebiete
Verankerung, Aufhängung und Abstützung
Leitfaden für die Dichtungsauswahl
Chemische Beständigkeit
Vorbereitung der Rohrenden
Rollnut-Spezifikationen
Spezifikationen für geschnittene Nuten
Anerkennungen und Zulassungen
Bolzenanzugsmomente
Projekt-Referenzen

Index



Wasseraufbereitung, USA

Verbunden mit den Besten!

SHURJOINT

Weltweit führend für mechanische Rohrbauteile

VON DER VERGANGENHEIT IN DIE GEGENWART: Die ersten mechanischen Kupplungen wurden im frühen 20. Jahrhundert in Großbritannien entwickelt und revolutionierten die Rohrverbindungen. Im Gegensatz zu den damals gebräuchlichen Rohrverbindungsverfahren - wie z.B. Flansch-, Schweiß- oder Gewindeverbindungen – boten diese ersten mechanischen Rohrverbindungen eine schnelle und einfache Alternative unter Verwendung einer Gummidichtung und eines Metallgehäuses. Mit dem kontinuierlichen Fortschritt in der Metallurgie und der Technik synthetischer Elastomerdichtungen hält die neue Ära der mechanischen Rohrverbindungen mit noch nie da gewesenen Entwicklungen neuer und vielfältiger Anwendungsmöglichkeiten an und bietet der Industrie verbesserte Lösungen und Kostenersparnisse. Mechanische Kupplungen umfassen heute, im 21. Jahrhundert, Nutkupplungen, Schulter- und Ringkupplungen, Kupplungen für glatte Rohre und Anbohrschellen.



SS 304 Trinkwasserleitung



Etisalat Tower, Dubai

WELTWEIT FÜHREND: Mit mehr als drei Jahrzehnten Erfahrung ist Shurjoint als führender in der Entwicklung und Produktion von mechanischen Rohrsystemen anerkannt. Unser aktuelles Angebot umfasst mehr als 2500 individuelle Rohrleitungskomponenten für die Anwendung mit vielfältigen Rohrmaterialien, einschließlich Kohlenstoffstahl, Edelstahl, Kupfer, PVC, HDP und Kugelgrafitguss.

DAS ZIEL VON SHURJOINT: Wir haben uns zum Ziel gesetzt, unseren Kunden überall in der Welt Produkte höchster Qualität mit einem unvergleichlich hohen Niveau an Kundendienst zu bieten. Über diese Kriterien hinaus investieren wir kontinuierlich in Forschung und Entwicklung, was uns ermöglicht, neue und innovative Lösungen für die sich ständig verändernden Ansprüche der Industrie zu entwickeln.

Einsatzmöglichkeiten

Lüftungs-, Klima- und Haustechnik	Umkehrosmoseanlagen
Brandschutz	Entsorgung
Wasserversorgung und -aufbereitung	Bergbau
Sanitär	Schifffahrt
Städte- und Gemeinwesen	Gas
Lebensmittelverarbeitung	Chemie
Papier & Zellstoff	Öl
Landwirtschaft	Luft



Hamilton Health Science Center, Kanada

DER SHURJOINT-KATALOG:

Dieser Katalog beinhaltet unsere allgemeine Produktpalette. Für die jeweils aktuellste wie vollständige Produktübersicht, Neuigkeiten sowie weitere Informationen besuchen Sie bitte unsere Internetseite www.shurjoint.com oder kontaktieren eine unserer Niederlassungen. Wir laden Sie ein, Shurjoint kennenzulernen und den „feinen Unterschied“ zu entdecken.

SHURJOINT GENUTETE ROHRLEITUNGSSYSTEME







Das genutete Rohrsystem von Shurjoint ist eines der fortgeschrittensten, flexibelsten, wirtschaftlichsten und zuverlässigsten Systeme, die heute auf dem Markt sind. Die Rohrenden werden, nachdem sie genutet sind, mit einem Dichtring überzogen. Die Kupplungssegmente werden dann über der Dichtung platziert und mit Schrauben festgezogen, so dass eine sichere und dichte Verbindung entsteht.

Auf diesem Weg kann eine Kupplung 3 bis 4 mal schneller als mit vergleichbaren Schweiß- oder Lötverbindungen angebracht werden. Auf eine offenen Flamme oder ein Schweißgerät kann zudem verzichtet werden. Die Installation der Kupplung erfolgt lediglich durch Anzug eines Paars Schraubenbolzen und Muttern mit Hilfe eines Schraubenschlüssels oder einer Schraubenratsche, wohingegen vergleichbare Flanschverbindungen einer aufwendigen Verschraubung bedürfen. Das Nutsystem ermöglicht eine einfache Materialentnahme und im Gegensatz zum Gewindesystem ist es nicht notwendig, zusätzliche Rohrlängen für die Gewindeverschraubung einzuplanen. Allein mit der Demontage einiger Bolzen ist das System leicht zugänglich für die Reinigung, Wartung, Änderung sowie eventuelle Systemerweiterungen.

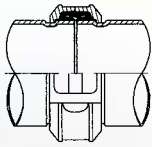

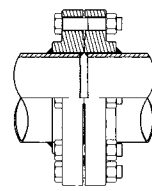
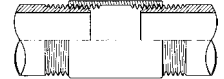
SHURJOINT GROOVED PIPING SYSTEM
One of the most advanced, versatile, economical and reliable pipe systems available today. After the pipe ends are grooved a gasket is stretched over the pipe ends. The coupling segments are then placed over the grooves and the bolts and nuts are fastened resulting in a secure and leak free joint.

TYPISCHE ROHRVERBINDUNGSMETHODEN– EIN KURZER VERGLEICH

Systemtyp	Genietet	Geschweißt	Geflanscht	Mit Gewinde
Verbindungstechnik				
Vorbereitung der Rohrenden	Rollnut. Einfach und schnell.	Abgekanntete Enden	Anschweißen des Flansches durch qualifizierte Schweißer	Schneiden des Gewindes durch fachkundigen Anwender erforderlich
Erforderliche Ausstattung	Nut-Maschine 	Schweißgerät 	Schweißgerät 	Rohrgewinde-Maschine 
Installation	Einfaches Anziehen von Bolzen und Muttern mit nur einem Schraubenschlüssel oder Ratsche	Schweißgerät und –zubehör erforderlich für den Einbau. Eine sachgemäße, exakte Schweißnaht kann sehr zeitintensiv sein.	Mindestens zwei Schraubenschlüssel oder Ratschen werden benötigt. Zeitintensives Anziehen von zahlreichen Bolzen und Muttern.	Rohrzange erforderlich. Mit zunehmender Rohrgröße steigen Aufwand und Kraft für eine sachgemäße Installation.
Toleranz gegenüber axialem Versatz und Abwinkelung	Ja – Die Kupplungen lassen beides zu.	Keine	Keine	Keine
Erforderlicher Platz zur Installation	Kann in engen Räumen installiert werden	Erforderlicher Platzbedarf für das Schweißgerät und das Schweißen entlang des Rohraußendurchmessers.	Erforderlicher Platzbedarf für den großen Flanschaußendurchmesser und Spielraum für den Schraubenschlüssel.	Erforderlicher Spielraum für das Drehen des Schraubenschlüssels.
Oberflächenkorrosionsschutz	Einfach – Antikorrosive Lackierung	Schwierig – Das Rohrinnere ist nach dem Schweißen nur mühsam zu lackieren.	Einfach – Antikorrosive Lackierung	Die Rohraußenseite ist nach Installation einfach zu lackieren, das Innengewinde ist korrosionsgefährdet.
Möglichkeit der Vorfertigung	Sehr einfach	Schwierig	Schwierig	Schwierig
Qualitätskontrolle	Einfach Produktkontrolle im Werk oder auf der Baustelle. Installation kann einem visuellen Check unterzogen werden.	Schweißkontrolle auf der Baustelle kann ungenügend sein; Röntgen kann erforderlich werden.	Schweißkontrolle auf der Baustelle kann ungenügend sein.	Abhängig von der Fachkompetenz der Arbeitskräfte; alle Arbeiten erfolgen auf der Baustelle.
Wartung und Demontage	Einfach zu demontieren und wiederzuinstallieren. System ist flexibel und verzeihend.	Sehr schwierig; das Rohr muss aufgetrennt werden.	Sehr schwierige Demontage oder Neuinstallation aufgrund von Platzmangel.	Schwierig aufgrund von festgefressenem Gewinde, Gewindekorrosion, Platzmangel und Bedarf eines Anschlussstückes.
Planung & Kostenschätzung	Einfach Materialentnahme und Kostenschätzung. Großteil des Materials kann vorgefertigt werden.	Arbeitsaufwand ist schwierig zu schätzen; Qualifikation der Schweißer ist ausschlaggebend.	Arbeitsaufwand ist schwierig zu schätzen; Qualifikation der Schweißer und akkurater Aufbau sind ausschlaggebend.	Arbeitsaufwand ist schwierig zu schätzen; Vorfertigung ist nicht möglich; auf der Baustelle ausgeführt werden.

STARR ODER FLEXIBEL?

Shurjoint Nutkupplungen sind in zwei Typen unterteilt, flexibel und starr. Was sind nun die Unterschiede? Wann und wo sollten sie zum Einsatz kommen? Die folgenden Informationen dienen Anlagenplanern und Installateuren für ein besseres Verständnis der Eigenschaften genuteter Rohrsysteme und ermöglichen die optimale Ausnutzung der konstruktiven Eigenschaften und Vorteile von genuteten Rohrkomponenten und -systemen.

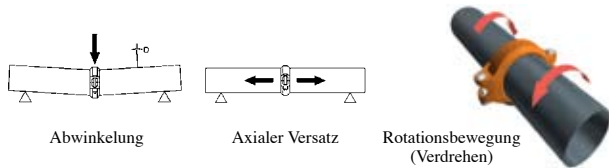

Typ	Abwinkelung Grad	Axialer Versatz mm	Verdrehen nach Installation	Modellnr.
Flexible Kupplung	$\geq 1^\circ$	1,6 - 3,2	Yes	7705, 7706, 7707, SS-8, SS-8X
Starre Kupplung - Ausführungen	Schrägauflage	$< 1^\circ$	No	Z05, Z07, C305
	T&G	$< 1^\circ$	No	K9, 7771, SS-7, XH-70
	Stoßverbindung	$< 0,3^\circ$	No	R20

Hinweis: 1) Winkelbewegungen von flexiblen Kupplungen von 8" und größer sollten 0,5° betragen.

2) Axialer Versatz bezogen auf Rohre mit gerolltem Nutanschluss.

STARRE KUPPLUNGEN

Die beliebtesten und weitverbreitesten Kupplungen heute

Starre Kupplungen von *Shurjoint* finden Verwendung in Einsatzmöglichkeiten, die eine starre Verbindung erfordern, ähnlich den traditionellen Flansch-, Schweiß- oder Gewindeanschlüssen. Aufgrund des kraft- und formschlüssigen Funktionsprinzips aller *Shurjoint* Starkupplungen werden gradliniger Verlauf und Ausrichtung des Rohrsystems gewährleistet. Starre Kupplungen verhindern bzw. verringern unter normalen Betriebsbedingungen unerwünschte Abwinkelungen, axialen Versatz und ein Verdrehen nach der Installation. Sie gehören heute zu den beliebtesten und weitverbreitesten Kupplungen.

Shurjoint bietet drei unterschiedliche Typen starrer Kupplungen an, die Ausführung mit Schrägauflage, die T & G-Ausführung (Zapfen und Nut) und die neueste Entwicklung, die Stoßverbindung. Die Stoßverbindung bietet erhöhte Starrheit, indem sie den Spalt zwischen den Rohrenden effektiv beseitigt.



R-20 Stoßverbindung
Starre Kupplung

• **Ausführung mit Schrägauflage:** Mit dem Anziehen der Bolzen gleiten die angeschrägten Bolzenauflagen in entgegengesetzte Richtung und erzwingen so, dass die Kupplungszapfen das Rohr fest umschließen, während sie zugleich fest gegen die Rohrnutflanken gepresst werden.



• **T&G-Ausführung:** Der T&G (Zapfen & Nut)-Mechanismus bietet durch Kraft- und Formschluss eine starre Verbindung, die unerwünschte Abwinkelungen vermindert. Die präzise Gusstechnik von *Shurjoint* ermöglicht einen Metall-auf-Metall-Kontakt der Kupplungssegmente, wenn diese auf korrekt genuteten Rohren installiert werden.



• **Stoßverbindung-Ausführung:** Die einzigartige Stoßverbindung beseitigt den Spalt zwischen den Rohrenden und verhindert auf diese Weise nicht nur Winkel- und Rotationsbewegungen, sondern auch axialen Versatz unter normalen Anwendungsbedingungen*. Flüssigkeiten durchfließen das Rohr ohne Beeinträchtigung durch den Rohrspalt oder die Dichtung. Die Kupplungssegmente formen bei richtiger Installation einen Metall-auf-Metall-Schluss. (*Um eine saubere Stoßverbindung zu erzielen, müssen die Rohre grade und rechtwinklig geschnitten sein.)

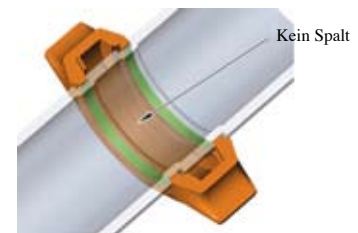

FLEXIBLE KUPPLUNGEN

Flexible Kupplungen von *Shurjoint* ermöglichen weitreichende Auslegungsmöglichkeiten wie zum Beispiel gekrümmte oder ausgelenkte Anlagen oder wenn ein System über die statischen Belastungen hinaus auch äußeren Einflüssen ausgesetzt ist, wie zum Beispiel Erdbewegungen, oder ebenso wenn Vibration- oder Lärmkoppelung von Belang sind. Die Möglichkeit mit kontrollierter Flexibilität zu planen, bietet einen großen Vorteil gegenüber traditionellen starren Verbindungen wie z.B. Gewinde-, Flansch- oder Schweißverbindungen.

Bei der Anlagenplanung mit flexiblen Kupplungen müssen angemessene Halterungen des Systems vorgesehen werden, um unerwünschte Belastungen zu vermindern. (siehe

Verankerung, Aufhängung und Halterung auf Seite 102).

Verschiedene veröffentlichte Richtlinien und Normen decken den Bereich der genutzten Rohrkomponenten ab. Diese Richtlinien und Normen können hinsichtlich der Definition oder den Anforderungen an flexible Rohrkupplungen abweichen. Anlagenplaner sollten sicherstellen, welche Norm(en) bzw. Richtlinien das geplante System erfordert und die für die Anwendung zugelassene Kupplung auswählen.

NFPA 13 definiert eine flexible Kupplung als;
ein(e) eingetragene/anerkannte Kupplung oder Fitting, die/das axiale Versatz, Rotation und mindestens 1 Grad Abwinkelung des Rohres gestattet, ohne einen Schaden zu erzeugen. Für Rohrnennweiten von 8 inch und größer, darf die Abwinkelung weniger als 1 Grad, jedoch nicht weniger

als 0,5 Grad betragen. (NFPA 13-2007 3.5.4, frei übersetzt)

Für Sprinkleranlagen schreibt NFPA 13 den Einsatz von flexiblen Kupplungen vor, um das System vor Schäden durch Erdbeben zu schützen. Spezielle Beispiele, wie und wo flexible Kupplungen eingesetzt werden sollen, werden aufgezeigt. Anlagenplaner und Installateure sollten ihre Feuerschutzsysteme in Übereinstimmung mit dieser Norm planen. Siehe Seite 98, Typische Anwendungsgebiete - Flexible Kupplungen.



7705 Flexible Kupplung

Axialer Versatz & Abwinkelung (Modelle 7705 & 7707)

Größe		Axialer Versatz mm/in	Winkelbewegung (Abweichung)		Größe		Axialer Versatz mm/in	Winkelbewegung (Abweichung)	
Nennweite mm/in	Effektiver AD mm/in		Pro Kupplung Grad	Pro Rohr mm/m, in/ft	Nennweite mm/in	Effektiver AD mm/in		Pro Kupplung Grad	Pro Rohr mm/m, in/ft
20	26,7	1,6	6° - 46'	118	150	159,0	3,2	2° - 18'	40
0,75	1,050	0,0625		1,42	6	6,250			0,125
25	33,4	1,6	5° - 30'	96	150	165,1	3,2	2° - 14'	39
1	1,315	0,0625		1,16	6	6,500			0,125
32	42,4	1,6	4° - 20'	76	150	168,3	3,2	2° - 10'	38
1,25	1,660	0,0625		0,91	6	6,625			0,125
40	48,3	1,6	3° - 48'	66	200 JIS	216,3	3,2	1° - 42'	30
1,5	1,900	0,0625		0,80	8	8,516			0,125
50	60,3	1,6	3° - 01'	53	200	219,1	3,2	1° - 40'	29
2	2,375	0,0625		0,63	8	8,625			0,125
65	73,0	1,6	2° - 30'	44	250 JIS	267,4	3,2	1° - 22'	24
2,5	2,875	0,0625		0,52	10	10,528			0,125
65	76,1	1,6	2° - 24'	42	250	273,0	3,2	1° - 20'	23
2,5	3,000	0,0625		0,50	10	10,750			0,125
80	88,9	1,6	2° - 04'	36	300 JIS	318,5	3,2	1° - 10'	20
3	3,500	0,0625		0,43	12	12,539			0,125
90	101,6	1,6	1° - 48'	31	300	323,9	3,2	1° - 08'	20
3,5	4,000	0,0625		0,38	12	12,750			0,125
100	108,0	3,2	3° - 24'	59	350	355,6	3,2	1° - 02'	18
4	4,25	0,125		0,71	14	14,000			0,125
100	114,3	3,2	3° - 12'	55	400	406,4	3,2	0° - 54'	16
4	4,500	0,125		0,67	16	16,000			0,125
125	127,0	3,2	2° - 53'	50	450	457,0	3,2	0° - 48'	14
5	5,000	0,125		0,60	18	18,000			0,125
125	133,0	3,2	2° - 46'	48	500	508,0	3,2	0° - 44'	13
5	5,250	0,125		0,58	20	20,000			0,125
125	139,7	3,2	2° - 37'	46	550	559,0	3,2	0° - 38'	11
5	5,500	0,125		0,55	22	22,000			0,125
125	141,3	3,2	2° - 36'	45	600	610,0	3,2	0° - 36'	10
5	5,563	0,125		0,54	24	24,000			0,125

Hinweis: Axialer Versatz ist der maximale Wert bei Beaufschlagung des Systems mit dem maximalen Arbeitsdruck.
Winkelbewegung ist der maximal Wert, den die Kupplung im drucklosen System zulässt.

SHURJOINT RINGVERBINDUNGSSYSTEM

Eine ideale Rohrverbindungsmethode wenn es schwierig wird Rohre zu nuten oder eine Schweißverbindung nicht gewünscht ist

Mit zunehmendem Rohraußendurchmesser oder – wandstärke wird der Prozess des Rollnutens der Rohre immer aufwendiger. Das Rollnuten von Rohren größer 350 mm (14") kann sehr schwierig sein und erfordert die notwendige Ausrüstung. Rohre mit einer Wandstärke größer 9,5 mm (0,375") können ebenso unpraktisch zu rollnuten sein. In diesen Fällen bietet das Ringverbindungssystem von Shurjoint eine hervorragende Alternative.

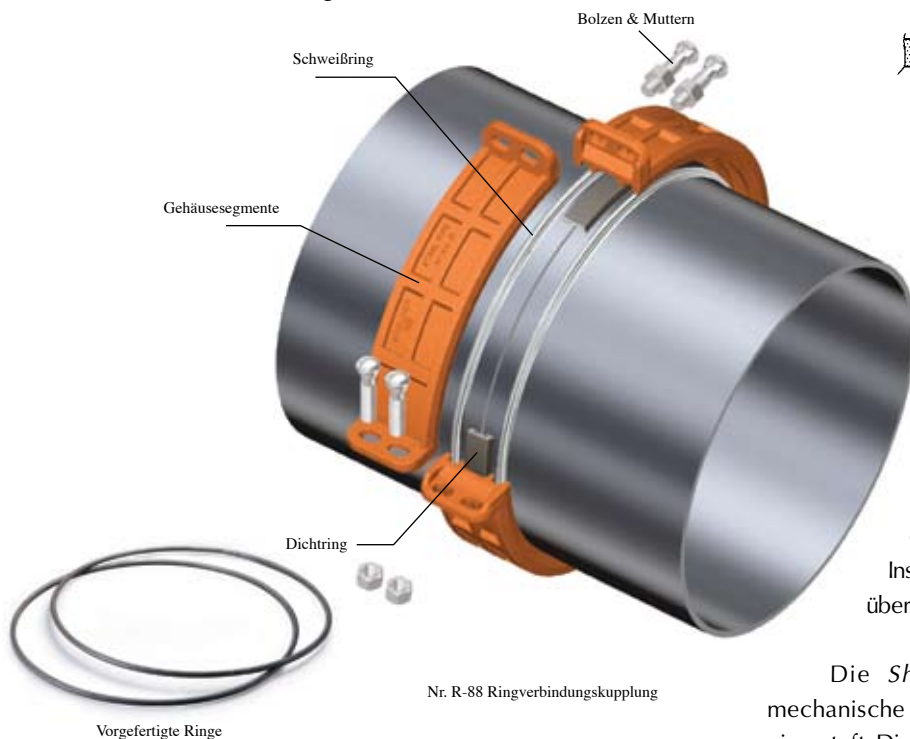

Zuerst wird ein vorgefertigter Ring an jedes Rohrende geschweißt. Im nächsten Schritt wird die Gummidichtung über die Rohrenden geschoben, die Kupplungssegmente werden über der Dichtung platziert und mit Bolzen und Muttern fixiert. Die gleiche C-förmige Dichtung, die auch beim Rollnutensystem Verwendung findet, dichtet hier die Rohrenden nachhaltig ab. Die Ringe können bereits in der Fertigungsabteilung oder direkt im Arbeitsbereich verschweißt werden. Die Kupplungsgehäuse können auf der Baustelle installiert werden.

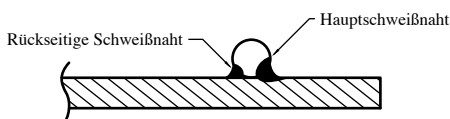

Im Vergleich zu Rollnutensystemen bietet die Ringverbindungskupplung *Shurjoint* Modell R-88 eine weitaus verlässlichere Verbindung, da die Kontaktzonen der Ringe sehr viel größer sind als die der Rollnutprofile. Darüber hinaus können die geschweißten Ringe im Gegensatz zu Rollnuten den zwei- bis dreifachen Scherkräften widerstehen.

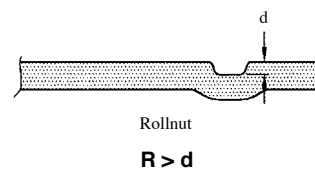
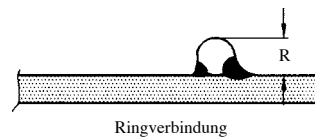

Das Anschweißen der Ringe erfordert eine rein strukturelle Verschweißung, die im Gegensatz zu direkten Rohrschweiß- oder –flanschverbindungen das Dichtvermögen der Verbindung nicht beeinflusst. Dies macht Inspektionen auf Undichtigkeit der Schweißnaht überflüssig.

Die *Shurjoint* Ringanschlusskupplung ist als mechanische Kupplung Typ II Klasse I nach ASTM F1476 eingestuft. Die Konstruktions- und Leistungsmerkmale erfüllen die Anforderungen nach AWWA C606 bzw. gehen darüber hinaus.

- Anwendbar für glattendige oder abgekantete Rohre
- Der Schweißring bietet einen besseren Druckwiderstand im Vergleich zur Rollnutverbindung – 24 bar/350 psi Arbeitsdruck für 350 mm bis 600mm/14" bis 24".
- Vorgefertigte Schweißringe sind wirtschaftlicher als Schullerringe vom Typ A, B, C, D, E oder G.
- Keine Vorsprünge oder Ausbauchungen im Rohrrinneren, wie es bei Rollnutverbindungen oft zu sehen ist.
- Die breiten Gehäusesegmente, montiert mit je zwei Bolzen und Muttern auf jeder Seite, bieten einen formschlüssigen Griff.

SHURJOINT VERBINDUNGSSYSTEM FÜR GLATTENDIGE ROHRE

Kein Nuten, Schweißen oder Gewindeschneiden

Das Kupplungsmodell 79 "Wildcat" ist zum mechanischen Verbinden von Stahlrohr bestimmt. Diese Kupplung ist mit einsatzgehärteten Klauen ausgestattet, welche das Rohr sicher einspannen, verbunden mit schweren Gussgehäusesegmenten und schweren Bolzen und Muttern. Die C-förmige Dichtung dichtet die Rohrenden sicher ab.

(* Für Größen über 350mm (14") werden die Klauen aus 17-4PH Edelstahl gefertigt.)

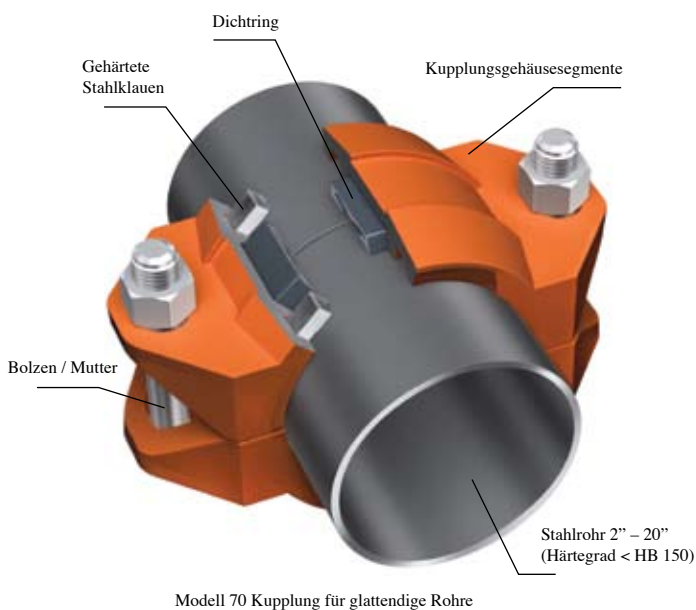

Modell 70 Kupplung für glattendige Rohre

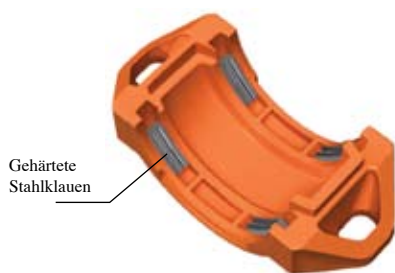

Gehärtete Stahlklauen

- Empfohlen für den Einsatz mit Stahlrohr von einer Härte geringer HB 150
- Nicht empfehlenswert für Plastik, HDP, Gusseisen oder zerbrechliche Rohre
- Druckbeaufschlagung bis zu 52 bar (750 psi), abhängig von der Größe
- Verfügbar in den Größen 50mm bis einschließlich 500mm (2" bis 20" einschließlich)
- Die gehärteten Stahlklauen können ersetzt werden, so dass die Kupplung dauerhaft wiederverwendbar ist.

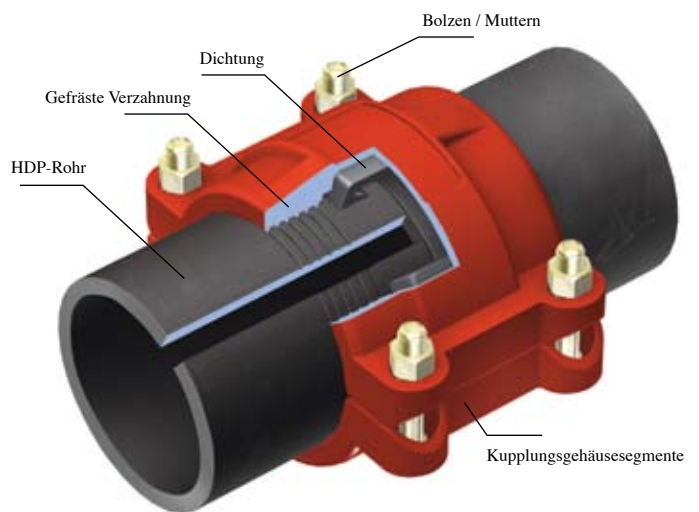

Modell H305 Kupplung für glattendige HDP-Rohre

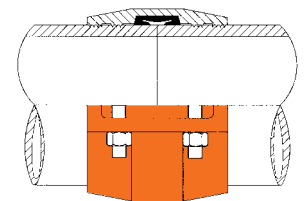

HDP-Kupplung für glattendige Rohre

Die *Shurjoint* Kupplungen der HDP-Baureihe bieten eine schnelle und einfache Installation von HDP-Rohren (Hartpolyethylen oder -polybutylen). Eine Reihe von scharfen gefrästen Zähnen spannt das HDP-Rohr formschlüssig ein. Die C-förmige Dichtung dichtet die Rohrenden sicher ab. Diese Kupplungen machen kostspielige Wärmeverschmelzungsausstattung, Flüssigverbindungen sowie komplizierte und teure Adapter überflüssig.

- Empfohlen für HDP-Rohre, SDR 32,5 – 7,3
- Nicht empfehlenswert für PVC oder andere Materialien
- Druckbeaufschlagung wird beschränkt durch den SDR des angeschlossenen HDP-Rohres. (HDP Kupplungen sind so konstruiert, dass sie weitaus höheren Drücken standhalten als die angeschlossenen HDP-Rohre.)
- Erhältlich in den Größen 50mm bis einschließlich 500mm (2" bis 20" einschließlich)

Die *Shurjoint* Anbohrschellen Modell 7721 und 7722 können mit HDP-Rohren entsprechend dem ASTM-Standard verwendet werden*. (* Nicht anwendbar mit HDP-Rohren nach ISO-Standard.)

ANBOHRSCHELLENSYSTEM

Das *Shurjoint* Anbohrschellensystem ermöglicht einen schnellen und einfachen, mittigen Verteilabgang. Unter Verzicht auf zahlreiche Fittings bietet es eine leichte Erweiterung von Rohrsystemen.

Die *Shurjoint* Anbohrschellen Modell 7721 und 7722 ermöglichen das einfache Anbringen eines Verteilabganges, ohne dass Schweißen erforderlich wäre. Zunächst wird an der gewünschten Position ein Loch geschnitten oder gebohrt. Die Anbohrschelle wird dann so positioniert, dass der eingelassene Positionierkragen genau in die Öffnung passt. Mit dem Anzug der Gehäusebolzen entsteht durch den Druck eine leckagesichere Verbindung.

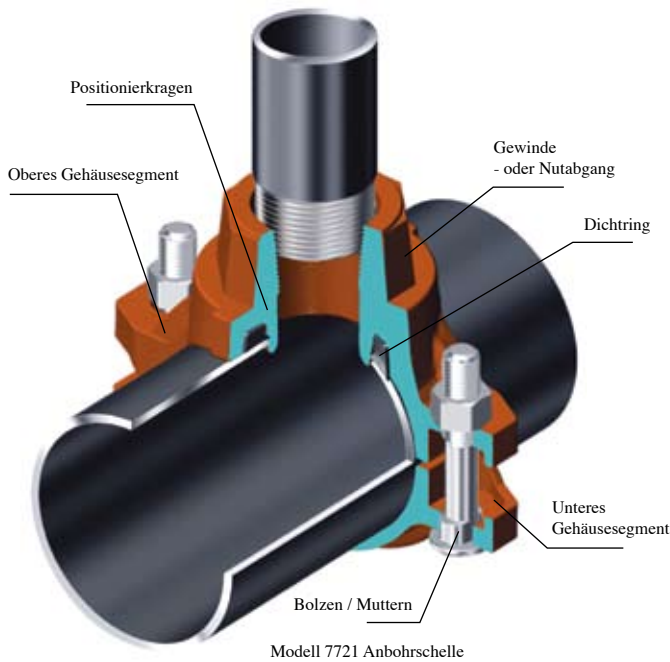
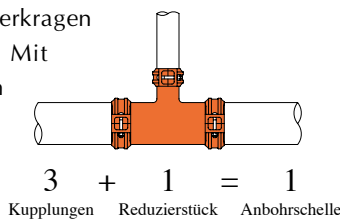

- Nut- und Gewindeabgänge sind erhältlich
- Mit der Kombination von zwei oberen Gehäusesegmenten können Kreuzstücke erzeugt werden.

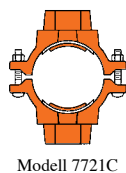

Die Sprinklerschelle *Modell 723 Saddle-Let* ist ein ideales Anschlussstück für die direkte Verbindung von Sprinklern, Steigrohren, Fallrohren oder Manometern (Messgeräten).

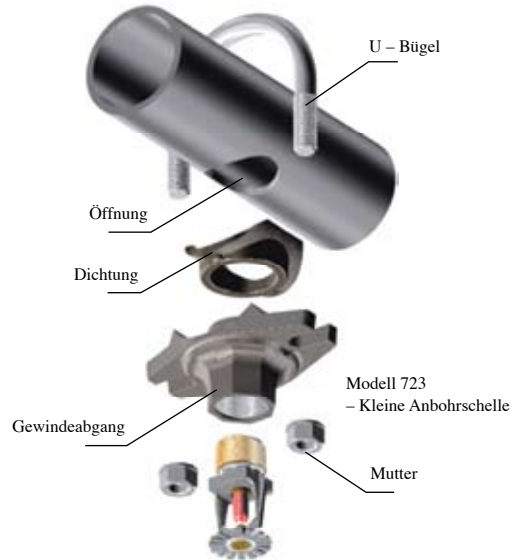

Anschweißabgangsfitting

Das *Shurjoint* Anschweißabgangsfitting ermöglicht an jeder gewünschten Stelle entlang des Verteilrohres einen einfachen Gewindeabgang.

Das universelle Abgangsfitting *Shurjoint* Modell 74 ist so konstruiert, dass es auf eine Bandbreite von Größen der Verteilrohre passt. Dies reduziert Bestell-, Inventarisierungs- und Installationskosten. Das Modell 74 wurde für die Feuerschutzbranche entwickelt, wo hohe Volumina von 1/2"-, 3/4"- und 1"-Größen zum Einsatz kommen. Diese Abgänge können manuell oder mit automatisiertem Gerät verschweißt werden.

- Entspricht den NFPA 13-Anforderungen, UL-gelistet und anerkannt durch FM
- *Shurjoint* Lochschablonen sind für den manuellen Öffnungsausschnitt erhältlich.
- Reduziert Schweißzeit und das Risiko des Durchbrennens
- Minimiert die Bevorratung bis zu 70% gegenüber traditionellen Abgängen



Für große Größen bzw. genutete Abgänge siehe unsere Modelle 71, 72C und 72R.

MATERIALIEN

Gehäuse

Die Gehäusesegmente bilden nicht nur eine besonders kraftschlüssige Verbindung, sie komprimieren ebenfalls die Dichtung und schützen diese so vor äußeren Einwirkungen. Die Kupplungsgehäuse und -komponenten von *Shurjoint* werden – wie nachstehend aufgeführt – in unterschiedlichen Materialien gegossen.



Kugelgrafitguss: Standard-Kupplungsgehäuse- und verbindungen werden aus Kugelgrafitguss entsprechend ASTM A536 der Güteklasse 65-45-12 gefertigt.

Kugelgrafitguss der Güteklasse 65-45-12 weist die folgenden Eigenschaften auf: 65.000 psi (448 MPa) Mindestzugfestigkeit, 45.000 psi (310 MPa) Mindeststreckgrenze und 12% Mindestdehnbeanspruchung. Als Alternative bieten wir auch Kugelgrafitguss entsprechend ASTM A395 der Güteklasse 60-40-18 an, wenn Einsatzgebiete oder Verordnungen dies erfordern.



Edelstahl: Wir bieten eine Auswahl an Edelstahl-Gusswerkstoffen in Abhängigkeit der vorgesehenen Verwendung. Das Material der Standard-Kupplungsgehäuse und

-Fittings umfasst CF8 (304), CF8M (316) oder CF3M (316L) nach ASTM A743. Alternative Materialien sind 2205 Duplex, 2507 Super Duplex und ASTM CK-3MCuN (UNS J93245), entsprechend 254SMO*. (* 254SMO ist ein eingetragenes Warenzeichen der Avesta Polarit AQB.)



Bronze: Standard-Fittings werden aus einer bleifreien Kupferlegierung nach ASTM B584 gefertigt. Die Kupferlegierung von *Shurjoint* ist UL-klassifiziert in Übereinstimmung mit ANSI/NSF für Kälte +30°C (+86°F) und Wärme +82°C (+180°F)

für die Trinkwasseranwendung.

DICHTUNGEN

Shurjoint Dichtungen sind in einer Vielfalt von Konfigurationen und Zusammensetzungen erhältlich, um Ihren speziellen Anforderungen gerecht zu werden. Diese Dichtungen haben ausgezeichnete selbstdichtende Fähigkeiten und wurden



entwickelt, um einen leckdichten Verschluss zu gewährleisten. Während des

Einbaus wird die Dichtung zunächst über die Rohrenden gespannt, was eine anfängliche Abdichtung bewirkt. Mit der Installation der Gehäusesegmente wird die Dichtung komprimiert und eine leckfreie Verbindung entsteht. Die Dichtungseigenschaften werden zusätzlich durch den anlageninternen Leitungsdruck, der die Dichtlippen abwärts presst, verbessert. Die Dichtung dichtet auch hervorragend unter Unterdruckbedingungen bis zu 10 inHg (254 mmHg); was z.B. bei Systementleerungen eintreten kann. Für weitere Details und Dichtungsmaterialien verweisen wir auf den *Shurjoint* Gasket Selection Guide, den Leitfaden für die Dichtungsauswahl.

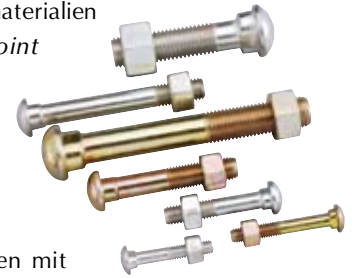

BOLZEN UND MUTTERN

Die *Shurjoint* Produkte werden mit Anzugsbolzen mit ovalem Schaftansatz und schweren Sechskantmuttern, erhältlich mit UNC-Gewinde oder ISO-metrischem Gewinde*, verwendet. Der ovale Schaftansatz der Bolzen greift in die ovalen Öffnungen der Gehäusesegmente und erlaubt ein einfaches Anziehen unter Verwendung nur eines einzelnen Schraubenschlüssels/Ratsche. Die UNC-Bolzen und Mutter sind galvanisch verzinkt in Silberchromfärbung, die ISO-Bolzen und Mutter in einer Goldchromfärbung. Auf Anfrage sind ebenfalls feuerverzinkte Bolzen und Mutter erhältlich. (* nur in den Größen M10 bis M22)

Mit den *Shurjoint* Edelstahlkupplungen werden Anzugsbolzen und Mutter aus Edelstahl des Typs 304 oder 316 geliefert. Diese Edelstahlbolzen und -mutter sind molybdändisulfid (MoS₂) beschichtet, um ein Festfressen zu verhindern. Alternativ sind zur Vermeidung eines Festfressens auch Silizium-Bronze Mutter erhältlich.



Edelstahl-Bolzen mit Silizium-Bronze Mutter

SCHMIERMITTEL

Das *Shurjoint*-Schmiermittel ist eine braune, ungiftige, durch die NSF anerkannte Paste. Empfohlen wird das Schmiermittel für das exakte Anbringen der Dichtung, es verhindert ein Ab- oder Einklemmen der Dichtung bei Installation. Das Schmiermittel wird dünn auf die Außenseite der Dichtung, der Dichtlippen und/oder die Innenseite des Kupplungsgehäuses aufgetragen.



AUSSTATTUNGSEIGENSCHAFTEN

ALLGEMEINE RICHTLINIEN, NORMEN, SPEZIFIKATIONEN, VERBÄNDE & ZULASSUNGSSTELLEN

Die *Shurjoint*-Fertigungsstätten sind gemäß Qualitätssicherungsnorm ISO 9001 zertifiziert. Die Produkte werden entsprechend ASTM, AWWA oder anderen maßgeblichen Standards entworfen und sind gelistet,

zugelassen oder zertifiziert durch cULus, ULC, FM, VdS, LPCB, NSF und andere. *Shurjoint* ist ebenfalls aktiv tätig in industriezugehörigen Organisationen wie zum Beispiel AFSA, AMTA, NFSA, CASA, NFPA, IFSA, WEF, USGBC und anderen.



ABS
American Bureau of Shipping



AFSA
American Fire Sprinkler Association



AMTA
American Membrane Technology Association



ANSI
American National Standards Institute



ANSI/AWWA
American Water Works Association
C606-04



ASHRAE
American Society of Heating, Refrigerating and Air Conditioning Engineers

ASME

American Society of Mechanical Engineers

- Power Piping, B31.1
- Building Services Piping, B31.9



ASTM
American Society of Testing and Materials

- F 1476-01 Couplings
- F 1548-01 Fittings
- F 1155 Shipbuilding



CAGBC
Canadian Green Building council



CASA
Canadian Automatic Sprinkler Association



CNBOP
Scientific and Research Centre for Fire Protection



CSA
Canadian Standards Association B-242



DLEG
State of Michigan Board of Mechanical Rules



FM
Factory Mutual Research Corp. -
Approved for fire protection services



IAMPO
International Association of Plumbing & Mechanical Officials



IFSA
International Fire Sprinkler Association



FESC
Japan Fire Equipment Safety Center



LLOYD
Lloyd's Register Quality Assurance
ISO-9001:2000



LPCB
Loss Prevention Certification Board
ISO -9001:2000
LPS-1219



NFSA
National Fire Sprinkler Association, Inc.



NFPA
National Fire Protection Association
NFPA 13



NSF
ANSI/NSF 61 Drinking Water System Components-Health Effects



UL
CLASSIFIED
WATER QUALITY

BUILDINGS
NYC MEA
New York City Department of Buildings, Material & Equipment Acceptance



NYPA
New York Power Authority



PED
Pressure Equipment Directory 97/23/EC



UL
LISTED
UL
Underwriter's Laboratories, Inc.-UL213



ULC
Underwriter's Laboratories of Canada



USGBC
US Green Building Council



TSUS
Technick a skúobn ústav stavebn, n. o.



VdS
VdS Schadenverhütung



WEF
Water Environment Federation



WRAS
WRAS Water Regulation Advisory Scheme

TECHNISCHE SPEZIFIKATIONEN

Nennweite mm/in	Rohraußen- durchmesser mm/in	Max. Arbeitsdruck Bar/PSI	Max. Endlast kN/Lbs	Axialer Versatz mm/in	Winkelbewegung		Abmessungen			Bolzengröße in	Bolzen Anzugsmoment Nm/Lb-Ft	Gewicht Kg/Lb
					Grad pro Kupplung (°)	Rohr mm/m in/ft	A mm/in	B mm/in	C mm/in			
1	2	3	4	5	6		7			8	9	10

- 1 Nennweite:** Die Rohrkupplungen und –verbindungen werden genau bestimmt durch die *nominale IPS-Rohrgröße in Inch oder den Nenndurchmesser des Rohres (DN) in Millimetern*.
- 2 Rohraußendurchmesser:** Der effektive Rohraußendurchmesser in Inch und Millimetern.
- 3 Maximaler Arbeitsdruck:** Die aufgeführten maximalen Arbeitsdrücke sind Kaltwasserdrücke oder der maximal zulässige Arbeitsdruck innerhalb der Betriebstemperaturspanne der mit der Kupplung verwendeten Dichtung. Die Angaben basieren auf Normwand oder Schedule 40 Stahlrohr, mit geschnittenen oder gerollten Nuten nach den Vorgaben gemäß ANSI/AWWA C606-04.
Die Bemessungen können gelegentlich von den maximalen Arbeitsdrücken gelistet und/oder anerkannt durch UL, ULC, und/oder FM abweichen, da Testbedingungen und –rohre sich unterscheiden.
Für Leistungsdaten anderer Rohrnormen kontaktieren Sie bitte *Shurjoint*.
Hinweis: Für einen einmaligen Betriebsversuch kann der maximale Arbeitsdruck der Verbindung auf das 1,5fache des angegebenen Wertes erhöht werden.
- 4 Maximale Endlast:** Die aufgeführte maximale Endlast ist die Summe interner und externer Kräfte, welchen die Verbindung ausgesetzt werden kann. Die Angaben basieren auf Normwand oder Schedule 40 Stahlrohr, mit geschnittenen oder gerollten Nuten nach den Vorgaben gemäß ANSI/AWWA C606-04.
- 5 Axialer Versatz:** Konstruktionsbedingter Bereich des Spaltes zwischen den Rohrenden basierend auf Rohren mit Rollnut.
- 6 Winkelbewegung (Abweichung):** Die maximal zulässige Abweichung des Rohres von der Mittelachse bei einer Verbindung aus Stahlrohr mit geschnittenen oder gerollten Nuten ohne Innendruck.
- 7 Abmessungen:** "A", "B", "C" usw. sind die äußeren Abmessungen in Millimetern oder Inch (nur zu Abbildungszwecken).
- 8 Bolzen Größe:** UNC Bolzengröße und –länge in Inch und ISO-metrische Bolzengröße und –länge in Millimetern mit der Anzahl der benötigten Bolzen.
- 9 Bolzen-Anzugsmoment:** Empfohlener Bolzenanzugsmoment in Lb-Ft und Nm.
- 10 Ungefährtes Gewicht:** Gewicht einer kompletten Kupplung mit Dichtung, Bolzen, Muttern oder eines Fittings in Kilogramm und Pfund.

ALLGEMEINE HINWEISE

Betriebsflüssigkeit und Temperatur: Beschränkungen der Betriebsflüssigkeit und –temperatur der *Shurjoint* Kupplungen werden in erster Linie durch die mit der Kupplung verwendeten Dichtung bestimmt. Beziehen Sie sich bitte immer auf den *Shurjoint* Leitfaden für die Dichtungsauswahl.

Arbeitsdruck: Die *Shurjoint* Nutkupplungen sind im Allgemeinen für die Verwendung mit Norm- oder Schedule 40 Rohren ausgelegt (einige Hochdruckmodelle ausgenommen) und können mit den in den *Shurjoint* Prospekten angegebenen Druckstufen eingesetzt werden. Ein einmaliger Betriebsversuch mit 1,5fachem Arbeitsdruck ist zulässig.

Bedingt durch die Begrenzungen in der Betriebstemperatur, werden für die *Shurjoint* Kupplungen nicht die Temperaturdruckstufen gemäß ANSI (Klasse 150, Klasse 300, etc.), ISO oder die JIS Druckbemessungsmethoden (PN10, PN16, JIS 10K oder 20K, etc.) übernommen. Alle aufgeführten Arbeitsdrücke sind – soweit nicht anders angegeben – Kaltwasserdrücke (wasserschlagfreies Kaltwasser). Der tatsächlich erlaubte

Arbeitsdruck für eine ausgewählte Kupplung variiert in Abhängigkeit von der Kupplungsgröße, dem Rohrmaterial, der Rohrnorm (oder Rohrstärke) sowie dem Typ der verwendeten Nuten. Besondere Achtsamkeit ist geboten, wenn dünnwandiges Edelstahlrohr wie zum Beispiel Schedule 10S and 5S eingesetzt wird. Für weitere Details fordern Sie die Leistungsdaten für besonders dünnwandige Rohre an.

Die Abmessung, Gewicht, Leistungsdaten und andere Spezifikationen in diesem Katalog ersetzen alle bisher veröffentlichten Angaben. *Shurjoint* behält sich das Recht vor Produktausführungen und –spezifikationen zu ändern. Alle Angaben sind freibleibend und unverbindlich.

Alle Abbildungen in diesem Katalog dienen der Veranschaulichung. Sie sind nicht maßstabsgetreu und zur Verdeutlichung teilweise ausschnittsweise vergrößert. *Shurjoint* übernimmt keine Haftung für die Verwendung der in diesem Katalog aufgeführten Informationen und Bauteile sowie deren Folgen.

MODELL Z07 STARRE STANDARD KUPPLUNG

- Ausführung mit Schrägauflage -

Das *Shurjoint* Modell Z07 ist eine Standard-Starrkupplung mit angeschrägten Bolzenauflagen für den Einsatz in gewöhnlichen Rohrleitungssystemen, die Starrheit erfordern, einschließlich Ventilanschlüssen, Betriebsräumen, Feuerlöschleitungen sowie langen graden Rohrverläufen. Durch das Schrägsitzdesign wird dem Kupplungsgehäuse

ein Gleiten entlang der Bolzen ermöglicht, während diese angezogen werden. Das Ergebnis ist eine achsversetzte Spanneinwirkung, die eine starre Verbindung gewährleistet, welche Biege- und Torsionsbeanspruchungen standhält. Die Halterungs- und Aufhängungsanforderungen entsprechend ANSI B31.1, B31.9 und NFPA 13.

Verfügbare Größen: 32mm ~ 600mm / 1-1/4" ~ 24"
Arbeitsdruck: Bis zu 52 bar / 750 psi

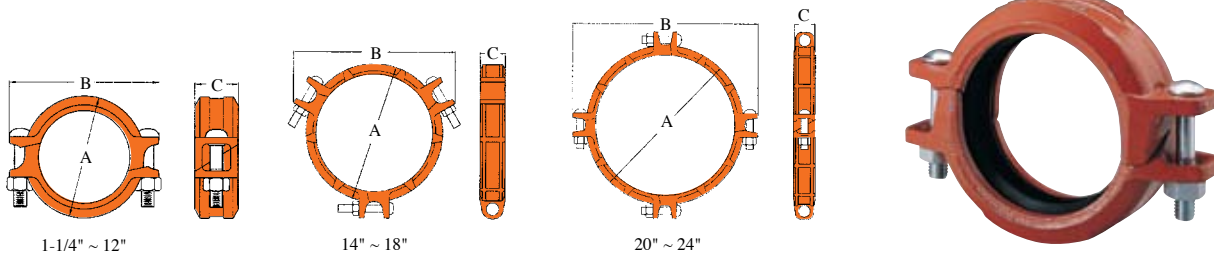

Nennweite mm/in	Rohr AD mm/in	Max. Arbeitsdruck Bar/PSI	Max. Endlast kN/Lb	Axialer Versatz mm/in	Abmessungen			Bolzengröße		Gewicht Kg/Lb
					A mm/in	B mm/in	C mm/in	Nr.	mm/in	
32	42,2	52	7,21	0 - 1,2	68	105	47		M10 x 55	0,7
1,25	1,660	750	1620	0 - 0,05	2,68	4,13	1,85	2	3/8 x 2-1/8	1,6
40	48,3	52	9,48	0 - 1,2	74	115	47		M10 x 55	0,9
1,5	1,900	750	2130	0 - 0,05	2,91	4,53	1,85	2	3/8 x 2-1/8	2,0
50	60,3	52	14,78	0 - 1,7	86	120	48		M10 x 70	1,1
2	2,375	750	3320	0 - 0,07	3,39	4,72	1,88	2	3/8 x 2-3/4	2,4
65	73,0	52	21,71	0 - 1,7	100	140	48		M10 x 70	1,1
2,5	2,875	750	4875	0 - 0,07	3,94	5,50	1,88	2	3/8 x 2-3/4	2,4
65	76,1	52	23,60	0 - 1,7	102	146	48		M10 x 70	1,2
2,5	3,000	750	5300	0 - 0,07	4,00	5,75	1,88	2	3/8 x 2-3/4	2,6
80	88,9	52	32,14	0 - 1,7	115	157	48		M12 x 75	1,4
3	3,500	750	7215	0 - 0,07	4,53	6,18	1,88	2	1/2 x 3	3,1
100	114,3	52	53,11	0 - 4,1	147	199	54		M12 x 75	2,0
4	4,500	750	11925	0 - 0,16	5,78	7,83	2,13	2	1/2 x 3	4,4
125	139,7	52	74,05	0 - 4,1	175	235	54		M16 x 90	3,0
5	5,500	750	16625	0 - 0,16	6,88	9,25	2,13	2	5/8 x 3-1/2	6,6
125	141,3	52	81,17	0 - 4,1	177	235	54		M16 x 90	3,0
5	5,563	750	18225	0 - 0,16	6,97	9,25	2,13	2	5/8 x 3-1/2	6,6
150	165,1	48	103,44	0 - 4,1	200	259	54		M16 x 90	3,2
6	6,500	700	23225	0 - 0,16	7,87	10,20	2,13	2	5/8 x 3-1/2	7,1
150	168,3	48	107,48	0 - 4,1	203	263	54		M16 x 90	3,2
6	6,625	700	24130	0 - 0,16	8,00	10,35	2,13	2	5/8 x 3-1/2	7,1
200 JIS	216,3	42	154,25	0 - 3,2	264	340	64		M20 x 120	6,9
8	8,516	600	34158	0 - 0,13	10,39	13,39	2,50	2	3/4 x 4-3/4	15,2
200	219,1	42	155,89	0 - 4,8	268	342	64		M20 x 120	7,1
8	8,625	600	35000	0 - 0,19	10,55	13,46	2,52	2	3/4 x 4-3/4	15,7
250 JIS	267,4	35	196,45	0 - 3,2	321	397	65		---	11,0
10	10,528	500	43504	0 - 0,13	12,63	15,63	2,56	2	7/8 x 6-1/2	24,2
250	273,0	35	202,21	0 - 3,2	327	431	65		---	10,3
10	10,750	500	45400	0 - 0,13	12,86	16,98	2,56	2	7/8 x 6-1/2	22,9
300 JIS	318,5	28	222,97	0 - 3,2	372	452	65		---	12,0
12	12,539	400	49369	0 - 0,13	14,65	17,80	2,56	2	7/8 x 6-1/2	26,4
300	323,9	28	227,15	0 - 3,2	377	480	65		---	11,8
12	12,750	400	51000	0 - 0,13	14,86	18,88	2,56	2	7/8 x 6-1/2	26,0
350	355,6	17	171,20	0 - 3,2	408	505	75		---	14,9
14	14,000	250	38485	0 - 0,13	16,06	19,89	2,87	3	7/8 x 5-1/2	32,8
400	406,4	17	223,60	0 - 3,2	467	554	75		---	18,7
16	16,000	250	50265	0 - 0,13	18,39	21,84	2,87	3	7/8 x 5-1/2	41,2
450	457,2	17	283,00	0 - 3,2	525	607	79		---	24,6
18	18,000	250	63615	0 - 0,13	20,68	23,89	3,00	3	7/8 x 5-1/2	54,2
500	508,0	17	349,30	0 - 3,2	582	698	76		---	30,5
20	20,000	250	78540	0 - 0,13	22,93	27,47	3,00	4	1 x 3-1/2	67,2
600	609,6	17	503,30	0 - 3,2	687	803	78		---	34,6
24	24,000	250	113000	0 - 0,13	27,05	31,61	3,06	4	1 x 3-1/2	46,2

MODELL Z05 STARRE KUPPLUNG

- Ausführung mit Schrägaufgabe –

Das Shurjoint Modell Z05 ist eine starre Kupplung mit angeschrägten Bolzenauflagen für den Betrieb in Rohrleitungssystemen mit gemäßigten Drücken, einschließlich Feuerlöschleitungen, langen graden Rohrverläufen und Ventilverbindungen. Durch das Schrägsitzdesign wird dem Kupplungsgehäuse ein Gleiten entlang der Bolzen ermöglicht, während diese angezogen werden. Das Ergebnis ist eine achsversetzte Spanneinwirkung, die eine starre Verbindung gewährleistet, welche dem sogenannten "Snaking", dem Schlingeln, von langen, graden Rohrverläufen widersteht. Die Halterungs- und Aufhängungsanforderungen entsprechen ANSI B31.1, B31.9 und NFPA 13.

Das Lösen nur eines Bolzens ermöglicht eine schnelle und einfache 'swing-over'-Schwenkinstallation.

Verfügbare Größen: 32mm ~ 200mm / 1-1/4" ~ 8"
Arbeitsdruck: Bis zu 24 bar / 350 psi

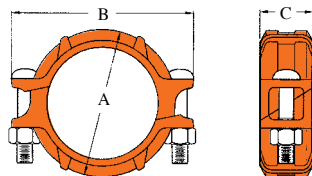

Die Ausführung mit Schrägaufgabe ermöglicht eine schnelle und einfache 'swing-over'-Schwenkinstallation.



Nennweite mm/in	Rohr AD mm/in	Max. Arbeitsdruck Bar/PSI	Max. Endlast kN/Lb	Axialer Versatz mm/in	Abmessungen			Bolzengröße mm/in	Gewicht Kg/Lb
					A mm/in	B mm/in	C mm/in		
32	42,2	24	3,37	0 - 1,2	66	102	46	M10 X 55	0,6
1,25	1,660	350	7,57	0 - 0,05	2,60	4,00	1,81	3/8 x 2-1/8	1,4
40	48,3	24	4,42	0 - 1,2	72	109	46	M10 X 55	0,7
1,5	1,900	350	9,90	0 - 0,05	2,83	4,29	1,81	3/8 x 2-1/8	1,5
50	60,3	24	6,90	0 - 1,7	85	117	47	M10 X 70	0,8
2	2,375	350	15,50	0 - 0,07	3,35	4,61	1,85	3/8 x 2-3/4	1,7
65	73,0	24	10,11	0 - 1,7	98	132	47	M10 X 70	0,9
2,5	2,875	350	22,70	0 - 0,07	3,86	5,20	1,85	3/8 x 2-3/4	2,1
65	76,1	24	11,01	0 - 1,7	100	136	47	M10 X 70	1,0
2,5	3,000	350	24,75	0 - 0,07	3,94	5,35	1,85	3/8 x 2-3/4	2,2
80	88,9	24	14,99	0 - 1,7	113	148	48	M10 X 70	1,2
3	3,500	350	33,65	0 - 0,07	4,45	5,83	1,88	3/8 x 2-3/4	2,6
100	108,0	24	22,11	0 - 4,1	142	176	54	M10 X 70	1,6
4	4,250	350	49,63	0 - 0,16	5,59	6,93	2,13	3/8 x 2-3/4	3,6
100	114,3	24	24,77	0 - 4,1	146	182	53	M10 X 70	1,9
4	4,500	350	55,65	0 - 0,16	5,75	7,17	2,09	3/8 x 2-3/4	4,1
125	133,0	20	28,91	0 - 4,1	170	224	54	M12 X 75	2,3
5	5,250	300	64,91	0 - 0,16	6,69	8,82	2,13	1/2 x 3	5,1
125	139,7	20	31,72	0 - 4,1	173	227	53	M12 X 75	2,6
5	5,500	300	71,25	0 - 0,16	6,81	8,94	2,09	1/2 x 3	5,7
125	141,3	20	32,45	0 - 4,1	175	229	53	M12 X 75	2,6
5	5,563	300	72,90	0 - 0,16	6,89	9,02	2,09	1/2 x 3	5,7
150	159,0	20	40,98	0 - 4,1	198	250	54	M12 X 75	2,8
6	6,250	300	91,99	0 - 0,16	7,80	9,84	2,13	1/2 x 3	6,1
150	165,1	20	44,30	0 - 4,1	200	246	54	M12 X 75	3,1
6	6,500	300	99,55	0 - 0,16	7,87	9,69	2,13	1/2 x 3	6,8
150	168,3	20	46,02	0 - 4,1	203	249	54	M12 X 75	3,1
6	6,625	300	103,40	0 - 0,16	8,00	9,80	2,13	1/2 x 3	6,8
200	219,1	20	78,00	0 - 4,8	264	330	64	M16 X 135	6,1
8	8,625	300	175,25	0 - 0,19	10,40	12,99	2,52	5/8 x 5-5/16	13,4
200JIS	216,3	20	76,08	0 - 4,8	260	340	64	M20 X 120	7,4
8	8,516	300	170,79	0 - 0,19	10,24	13,39	2,50	3/4 x 4-3/4	16,2

MODELL 7771 STARRE STANDARD KUPPLUNG – T & G-AUSFÜHRUNG –

Das Shurjoint Modell 7771 ist eine starre Standardkupplung in der T&G-Ausführung (mit Zapfen und Nut) für den Einsatz in gewöhnlichen Rohrleitungssystemen, die Starrheit erfordern, einschließlich Ventilanschlüssen, Betriebsräumen, Feuerlöschleitungen sowie langen graden Rohrverläufen. Der T&G-Mechanismus gewährleistet eine starre, geschlossene

Verbindung, die Biege- und Torsionsbeanspruchungen standhält. Die Halterungs- und Aufhängungsanforderungen entsprechen ANSI B31.1, B31.9 und NFPA 13.

Verfügbare Größen: 40mm ~ 600mm / 1-1/2" ~ 24"
Arbeitsdruck: Bis zu 52 bar / 750 psi

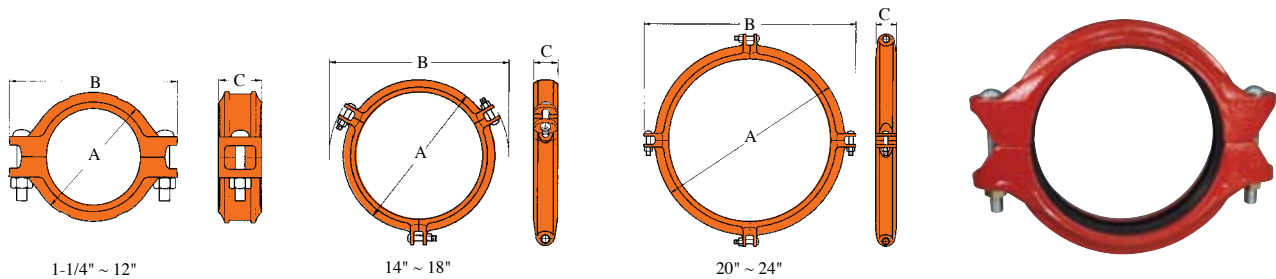

Nennweite mm/in	Rohr AD mm/in	Max. Arbeitsdruck Bar/PSI	Max. Endlast kN/Lb	Axialer Versatz mm/in	Abmessungen			Bolzensgröße mm/in	Gewicht Kg/Lb
					A mm/in	B mm/in	C mm/in		
40	48,3	52	9,52	0-1,6	74	110	46	M10 x 55	0,7
1,5	1,900	750	2130	0-0,06	2,91	4,33	1,81	3/8 x 2-1/8	1,5
50	60,3	52	14,84	0-1,6	85	126	46	M10 x 55	0,9
2	2,375	750	3320	0-0,06	3,34	4,96	1,81	3/8 x 2-1/8	1,9
65	73,0	52	21,75	0-1,6	99	148	46	M10 x 55	1,2
2,5	2,875	750	4870	0-0,06	3,89	5,82	1,81	3/8 x 2-1/8	2,6
65	76,1	52	23,64	0-1,6	102	150	46	M10 x 55	1,2
2,5	3,000	750	5300	0-0,06	4,00	5,90	1,81	3/8 x 2-1/8	2,6
80	88,9	52	32,26	0-1,6	115	170	46	M12 x 75	1,5
3	3,500	750	7210	0-0,06	4,52	6,69	1,81	1/2 x 3	3,3
100	108,0	52	47,61	0-4,1	141	193	51	M12 x 75	2,2
4	4,250	750	10630	0-0,16	5,54	7,59	2,00	1/2 x 3	4,8
100	114,3	52	53,33	0-4,1	148	198	51	M12 x 75	2,2
4	4,500	750	11920	0-0,16	5,82	7,79	2,00	1/2 x 3	4,8
125	133,0	48	66,65	0-4,1	168	247	51	M16 x 90	2,7
5	5,250	700	15150	0-0,16	6,61	9,72	2,00	5/8 x 3-1/2	6,0
125	139,7	48	73,54	0-4,1	173	249	51	M16 x 90	2,9
5	5,500	700	16620	0-0,16	6,80	9,80	2,00	5/8 x 3-1/2	6,4
125	141,3	48	81,5	0-4,1	175	250	51	M16 x 90	2,9
5	5,563	700	17010	0-0,16	6,88	9,84	2,00	5/8 x 3-1/2	6,4
150	159,0	48	95,26	0-4,1	194	272	51	M16 x 90	3,6
6	6,250	700	21460	0-0,16	7,63	10,70	2,00	5/8 x 3-1/2	8,0
150	165,1	48	102,71	0-4,1	200	280	51	M16 x 90	3,5
6	6,500	700	23220	0-0,16	7,87	11,02	2,00	5/8 x 3-1/2	7,7
150	168,3	48	106,73	0-4,1	205	280	51	M16 x 90	3,5
6	6,625	700	24120	0-0,16	8,07	11,02	2,00	5/8 x 3-1/2	7,7
200JIS	216,3	41	150,58	0-4,1	254	346	61	M16 x 135	6,9
8	8,516	600	34160	0-0,16	10,00	13,62	2,40	5/8 x 5-5/16	15,2
200	219,1	41	154,50	0-4,1	261	346	61	M16 x 135	6,9
8	8,625	600	35040	0-0,16	10,27	13,62	2,40	5/8 x 5-5/16	15,2
250 JIS	267,4	35	196,45	0-4,1	310	386	64	M20 x 120	9,0
10	10,528	500	43500	0-0,16	12,20	15,20	2,50	3/4 x 4-3/4	19,8
250	273,0	35	204,77	0-4,1	316	414	64	M20 x 120	9,0
10	10,750	500	45360	0-0,16	12,44	16,29	2,50	3/4 x 4-3/4	19,8
300 JIS	318,5	28	222,97	0-4,1	354	444	64	---	13,2
12	12,539	400	49370	0-0,16	13,94	17,48	2,50	7/8 x 6-1/2	29,0
300	323,9	28	230,59	0-4,1	360	468	64	---	13,2
12	12,750	400	51040	0-0,16	14,17	18,42	2,50	7/8 x 6-1/2	29,0
350	355,6	20	198,53	0-3,2	413	502	76	---	14,5
14	14,000	300	46160	0-0,13	16,25	19,76	3,00	7/8 x 4	31,9
400	406,4	20	259,30	0-3,2	460	565	76	---	16,0
16	16,000	300	60290	0-0,13	18,11	22,24	3,00	7/8 x 4	35,2
450	457,2	20	328,18	0-3,2	521	619	79	---	17,0
18	18,000	300	76300	0-0,13	20,51	24,37	3,11	7/8 x 4	37,4
500	508,0	20	405,16	0-3,2	581	683	79	---	24,0
20	20,000	300	94200	0-0,13	22,87	26,88	3,11	1 x 3-1/2	52,8
550	558,8	17	416,71	0-3,2	622	720	79	---	26,5
22	22,000	250	94985	0-0,13	24,49	28,35	3,11	1 x 3-1/2	58,3
600	609,6	17	495,92	0-3,2	689	784	79	---	27,0
24	24,000	250	113040	0-0,13	27,12	30,86	3,11	1 x 3-1/2	59,4

MODELL K-9 STARRE KUPPLUNG

– T & G-Ausführung –

Das Shurjoint Modell K-9 ist eine starre Kupplung in der T&G-Ausführung (mit Zapfen und Nut) für Einsatzgebiete mit gemäßigten Drücken, die Starrheit erfordern, einschließlich Ventilanschlüssen, Betriebsräumen, Feuerlöschleitungen sowie langen graden Rohrverläufen. Die eingebauten Zähne und der T&G-Mechanismus umfassen die Rohrenden fest und vermeiden so unerwünschte Abwinkelung. Die Halterungs- und Aufhängungsanforderungen entsprechen ANSI B31.1, B31.9 und NFPA 13.

Der Präzisionsguss ermöglicht bei richtiger Installation einen Metall-auf-Metall-Kontakt der Bolzenunterlagen. Ein Drehmomentenschlüssel wird für die Installation nicht benötigt.

Alle K-9 Kupplungen in DIN-Größen bis zu DN150 sowie die DN200 K-9H Kupplung sind zusätzlich zu den cULus und FM-Anerkennungen auch VdS-angemerkt.

Verfügbare Größen: 32mm ~ 200mm / 1-1/4" ~ 8"

Arbeitsdruck: Bis zu 20 bar / 300 psi

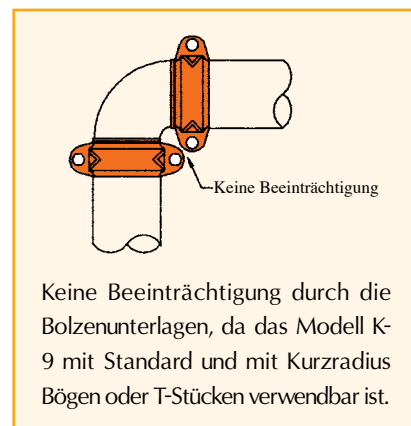
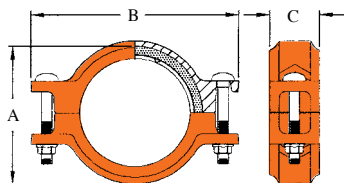

Nennweite mm/in	Rohr AD mm/in	Max. Arbeitsdruck Bar/PSI	Max. Endlast kN/Lb	Axialer Versatz mm/in	Abmessungen			Bolzengröße mm/in	Gewicht kg/Lb
					A mm/in	B mm/in	C mm/in		
32 1,25	42,2 1,660	20 300	2,80 650	0-1,6 0-0,06	65 2,56	102 4,00	45 1,77	M10 X 45 3/8 X 1-3/4	0,6 1,3
40 1,5	48,3 1,900	20 300	3,66 850	0-1,6 0-0,06	71 2,80	108 4,25	45 1,77	M10 X 55 3/8 X 2-1/8	0,6 1,3
50 2	60,3 2,375	20 300	5,71 1330	0-1,6 0-0,06	83 3,27	124 4,88	45 1,77	M10 X 55 3/8 X 2-1/8	0,7 1,5
65 2,5	73,0 2,875	20 300	8,37 1950	0-1,6 0-0,06	98 3,86	137 5,39	45 1,77	M10 X 55 3/8 X 2-1/8	0,8 1,8
65 2,5	76,1 3,000	20 300	9,09 2120	0-1,6 0-0,06	102 4,00	140 5,51	45 1,77	M10 X 55 3/8 X 2-1/8	0,8 1,8
80 3	88,9 3,500	20 300	12,41 2880	0-1,6 0-0,06	114 4,50	151 5,94	45 1,77	M10 X 70 3/8 X 2-3/4	1,2 2,7
100 4	108,0 4,250	20 300	18,31 4250	0-3,2 0-0,13	137 5,38	178 7,00	51 2,00	M10 X 70 3/8 X 2-3/4	1,7 3,6
100 4	114,3 4,500	20 300	20,51 4770	0-3,2 0-0,13	143 5,63	184 7,25	51 2,00	M10 X 70 3/8 X 2-3/4	1,7 3,6
125 5	133,0 5,250	20 300	27,77 6490	0-3,2 0-0,13	166 6,52	219 8,61	51 2,00	M12 X 75 1/2 X 3	2,1 4,6
125 5	139,7 5,500	20 300	30,64 7120	0-3,2 0-0,13	172 6,77	225 8,86	51 2,00	M12 X 75 1/2 X 3	2,1 4,6
125 5	141,3 5,563	20 300	31,35 7290	0-3,2 0-0,13	175 6,89	228 8,98	51 2,00	M12 X 75 1/2 X 3	2,1 4,6
150 6	159,0 6,250	20 300	39,69 9200	0-3,2 0-0,13	191 7,50	246 9,67	51 2,00	M12 X 75 1/2 X 3	2,0 4,4
150 6	165,1 6,500	20 300	42,80 9950	0-3,2 0-0,13	197 7,75	252 9,92	51 2,00	M12 X 75 1/2 X 3	2,4 5,3
150 6	168,3 6,625	20 300	44,47 10340	0-3,2 0-0,13	200 7,87	255 10,04	51 2,00	M12 X 75 1/2 X 3	2,7 5,9
200 8	219,1 8,625	20 300	75,37 17520	0-3,2 0-0,13	258 10,16	355 13,98	61 2,40	M16 X 90 5/8 X 3-1/2	4,4 9,7
200 8 (K-9H)	219,1 8,625	20 300	75,37 17520	0-3,2 0-0,13	261 10,29	339 13,34	63 2,48	M 20 X 120 3/4 X 4-3/4	7,2 15,8

MODELL R20 STARRE KUPPLUNG

– Stossverbindungs-Ausführung (angemeldetes Patent) –

Die *Shurjoint* Modell R20 Stoßverbindungs-Starrkupplung ist eine wirklich starre Nutkupplung, die im Gegensatz zu anderen Nutkupplungen jeglichen axialen Versatz, Abwinkelungen bzw. Rotationsbewegungen unter normalen Betriebsbedingungen ausschließt. Die Stossverbindungsausführung (Patent angemeldet) beseitigt den Spalt zwischen den Rohrenden und verhindert lineare Bewegungen, die bislang in genuteten Rohrssystemen gegeben sind. Die Halterungs- und Aufhängungsanforderungen entsprechen ANSI B31.1, B31.9 und NFPA 13.

Die Flüssigkeit hat weder direkten Kontakt mit der Gummidichtung noch verbleibt sie in der Dichtungstasche, wie es häufig bei konventionellen genuteten Rohrkupplungen der Fall ist.

Achtung: Die Rohrenden müssen rechtwinkelig geschnitten sein, damit die Enden exakt zusammenstoßen.

Anwendungsgebiete:

- Alle Rohrleitungssysteme, einschließlich Betriebsräume, wo axiale oder Winkelabweichungen nicht erwünscht sind
- Rohrleitungen von Trocken-Löschanlagen
- Edelstahlrohrsysteme für Trinkwasser oder die Nahrungsmittelindustrie (Epoxy-beschichtete Gehäuse mit NSF61-anerkannter Dichtung und Bolzen des Typs 316 mit Silizium-Bronze Müttern)
- Heißwassersysteme

Verfügbare Größen: 32 – 150mm / 1-1/4" – 6"

Arbeitsdruck: Bis zu 20 Bar / 300 psi

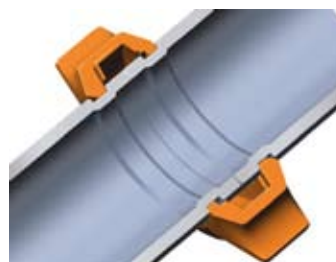

Nach Installation kein Spalt zwischen den Rohrenden

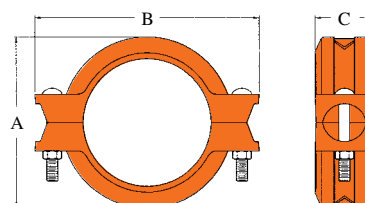

Nennweite mm/in	Rohr AD mm/in	Max. Arbeitsdruck Bar/PSI	Max. Endlast kN/Lb	Abmessungen			Bolzensgröße mm/in	Gewicht Kgs/Lb
				A mm/in	B mm/in	C mm/in		
32	42,2	20	3,37	67	105	46	M10 x 45	0,6
1,25	1,660	300	757	2,64	4,13	1,81	3/8 x 13/4	1,4
40	48,3	20	4,42	73	108	46	M10 x 55	0,7
1,5	1,900	300	992	2,87	4,25	1,81	3/8 x 2 1/8	1,5
50	60,3	20	5,71	86	125	46	M10 x 55	0,8
2	2,375	300	1330	3,39	4,92	1,81	3/8 x 2-1/8	1,8
65	73,0	20	8,37	99	138	46	M10 x 55	1,0
2,5	2,875	300	1950	3,90	5,43	1,81	3/8 x 2-1/8	2,1
65	76,1	20	9,09	102	141	46	M10 x 55	1,0
2,5	3,000	300	2120	4,00	5,55	1,81	3/8 x 2-1/8	2,1
80	88,9	20	12,41	115	157	46	M10 x 70	1,4
3	3,500	300	2880	4,53	6,18	1,81	3/8 x 2-3/4	3,0
100	114,3	20	18,31	146	191	51	M10 x 70	1,8
4	4,500	300	4770	5,75	7,52	2,00	3/8 x 2-3/4	3,9
125	139,7	20	30,64	170	234	51	M12 x 75	2,5
5	5,500	300	7120	6,69	9,21	2,00	1/2 x 3	5,5
125	141,3	20	31,35	171	236	51	M12 x 75	2,5
5	5,563	300	7290	6,73	9,29	2,00	1/2 x 3	5,5
150	165,1	20	42,80	198	252	51	M12 x 75	2,8
6	6,500	300	9950	7,80	9,92	2,00	1/2 x 3	6,1
150	168,3	20	44,47	201	256	51	M12 x 75	2,8
6	6,625	300	10340	7,91	10,08	2,00	1/2 x 3	6,1

MODELL XH-70 EXTRA SCHWERE STARRE KUPPLUNG

Das Modell XH-70 ist eine extra schwere starre Kupplung entwickelt für den Betrieb mit hohen Drücken bis zu 70 bar (1000 psi). Die breiteren Gehäusekeile greifen in die Nutrillen mit Hilfe der Schwerlastbolzen und -mutter. Um Starrheit zu erreichen, müssen die Bolzen und Muttern mit dem erforderlichen Drehmoment angezogen werden.

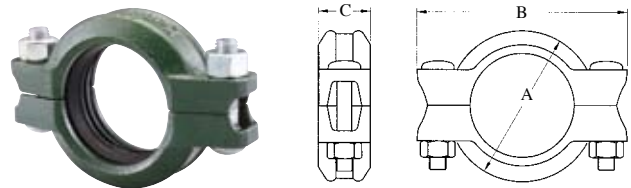

Nennweite mm/in	Rohr AD mm/in	Max. Arbeitsdruck Bar/PSI	Max. Endlast kN/Lb	Axialer Versatz mm/in	Abmessungen			Bolzen		Bolzen- Anzugsmoment Lb-Ft	Gewicht Kg/Lb
					A mm/in	B mm/in	C mm/in	Nr.	Größe in		
50	60,3	70	2,00	0 - 3,6	90	150	49	2	---	50 - 68	1,5
2	2,375	1000	4430	0 - 0,14	3,54	5,90	1,92		5/8 x 2-3/4	37 - 50	3,3
65	73,0	70	2,95	0 - 3,6	103	168	49	2	---	50 - 68	1,8
2,5	2,875	1000	6490	0 - 0,14	4,06	6,61	1,92		5/8 x 2-3/4	37 - 50	4,0
80	88,9	70	4,36	0 - 3,6	122	188	51	2	---	50 - 68	2,2
3	3,500	1000	9620	0 - 0,14	4,80	7,40	2,00		5/8 x 2-3/4	37 - 50	4,8
100	114,3	70	7,21	0 - 6,4	157	222	55	2	---	50 - 68	4,0
4	4,500	1000	15900	0 - 0,25	6,18	8,74	2,17		3/4 x 4-3/4	37 - 50	8,8
150	168,3	70	15,63	0 - 6,4	218	295	57	2	---	80 - 120	8,0
6	6,625	1000	34450	0 - 0,25	8,58	11,61	2,25		7/8 x 5-1/2	60 - 90	17,6
200	219,1	55	21,20	0 - 6,4	275	364	70	2	---	100 - 135	10,9
8	8,625	800	46720	0 - 0,25	10,83	14,33	2,75		1 x 5-1/2	74 - 100	24,0
250	273,0	55	32,94	0 - 6,4	334	424	75	2	---	170 - 275	14,2
10	10,750	800	72570	0 - 0,25	13,15	16,70	2,95		1 x 5-1/2	125 - 205	31,2
300	323,9	55	46,26	0 - 6,4	390	480	75	2	---	275 - 400	16,7
12	12,750	800	102090	0 - 0,25	15,35	18,93	2,95		1 x 5-1/2	205 - 300	36,7

MODELL XH-70 EXTRA SCHWERE STARRE KUPPLUNG MIT EP-DICHTUNG

Das Modell XH-70/EP wurde für den Einsatz mit kunststoffbeschichteten Rohren oder zementausgekleideten Rohren entwickelt. Die EP (Endprotektion) Dichtung bildet an der Verbindungsstelle eine durchgängige Fläche und dient ebenfalls dem Schutz der Rohrenden vor Korrosion. Erfolgt der Einsatz sowohl mit den technisiert EP geschnittenen Nuten als auch mit dem geeigneten Rohr ist diese Kupplung bis zu 175 bar (2500 psi) bemessen. Die Bolzen sind grundsätzlich mit dem vorgegebenen Drehmoment anzuziehen.

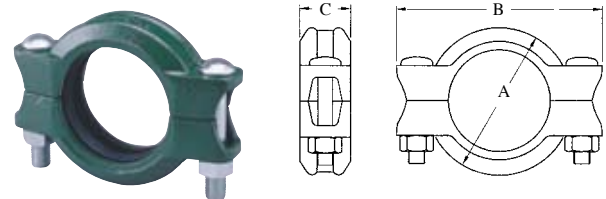

Nennweite mm/in	Rohr AD mm/in	Max. Arbeitsdruck Bar/PSI	Max. Endlast kN/Lb	Axialer Versatz mm/in	Abmessungen			Bolzen		Bolzen- Anzugsmoment Lb-Ft	Gewicht Kg/Lb
					A mm/in	B mm/in	C mm/in	Nr.	Größe in		
50	60,3	175	5,03	0 - 4,8	90	150	49	2	---	50 - 68	1,5
2	2,375	2500	11070	0 - 0,19	3,54	5,90	1,92		5/8 x 2-3/4	37 - 50	3,3
65	73,0	175	7,37	0 - 4,8	103	168	49	2	---	50 - 68	1,8
2,5	2,875	2500	16220	0 - 0,19	4,06	6,61	1,92		5/8 x 2-3/4	37 - 50	4,0
80	88,9	175	10,93	0 - 4,8	122	188	51	2	---	50 - 68	2,2
3	3,500	2500	24040	0 - 0,19	4,80	7,40	2,00		5/8 x 2-3/4	37 - 50	4,8
100	114,3	175	18,06	0 - 4,8	157	222	55	2	---	50 - 68	4,0
4	4,500	2500	39740	0 - 0,19	6,18	8,74	2,17		3/4 x 4-3/4	37 - 50	8,8
150	168,3	140	31,32	0 - 6,8	218	295	57	2	---	80 - 120	8,0
6	6,625	2000	68910	0 - 0,27	8,58	11,61	2,25		7/8 x 5-1/2	60 - 90	17,6
200	219,1	105	39,82	0 - 6,8	275	364	70	2	---	100 - 135	10,9
8	8,625	1500	87595	0 - 0,27	10,83	14,33	2,75		1 x 5-1/2	74 - 100	24,0
250	273,0	85	51,94	0 - 7,1	334	424	75	2	---	170 - 275	14,2
10	10,750	1250	113395	0 - 0,28	13,15	16,70	2,95		1 x 5-1/2	125 - 205	31,2
300	323,9	85	72,51	0 - 7,1	390	480	75	2	---	275 - 400	16,7
12	12,750	1250	159515	0 - 0,28	15,35	18,93	2,95		1 x 5-1/2	205 - 300	36,7

Der Druck basiert auf Schedule 80 EP geschnittenen Nutrohren.

MODELL 7707 SCHWERE FLEXIBLE KUPPLUNG

Das Shurjoint Modell 7707 ist eine hochbelastbare flexible Kupplung entwickelt für eine Vielzahl von Einsatzmöglichkeiten in gewöhnlichen Rohrsystemen mit moderaten oder hohen Betriebsdrücken. Der Arbeitsdruck wird üblicherweise durch die Wandstärke und die Spezifikationen des eingesetzten Rohres bestimmt. Die Kupplung Modell 7707 bietet eine Flexibilität, die auch mit Achsverschiebungen, Verformung, thermischen Beanspruchungen, Vibration und Lärm sowie seismischen Erschütterungen fertig wird. Mit dem Einsatz der Kupplungen Modell 7707 können selbst gekrümmte Anlagen konzipiert werden. Siehe hierzu Seite 98: Typische Anwendungsgebiete – Flexible Kupplungen.

Verfügbare Größen: 20mm ~ 200mm / 3/4" ~ 12"
Arbeitsdruck: Bis zu 69 bar / 1000 psi

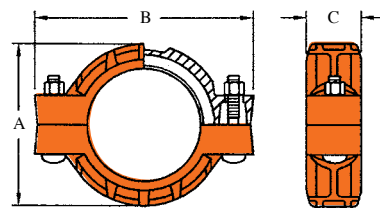

3/4"-12"

Nennweite mm/in	Effektiver Rohr AD mm/in	Max. Arbeits- druck Bar/PSI	Max. Endlast kN/Lb	Axialer Versatz mm/in	Abweichungen		Abmessungen			Bolzen		Gewicht Kg/Lb
					Grad pro Kupplung (°)	Pro Rohr in/ft	A mm/in	B mm/in	C mm/in	Nr.	Größe mm/in	
20	26,9	69	3,79	1,6	6° - 46'	118	54	95	46	2	M10 X 45	0,6
0,75	1,050	1000	865	0,0625		1,42	2,13	3,74	1,81		3/8 X 1-3/4	1,3
25	33,7	69	6,15	1,6	5° - 30'	96	61	99	46	2	M10 X 55	0,8
1	1,315	1000	1360	0,0625		1,16	2,40	3,90	1,81		3/8 X 2-1/8	1,7
32	42,4	69	9,64	1,6	4° - 20'	76	70	108	46	2	M10 X 55	1,0
1,25	1,660	1000	2160	0,0625		0,91	2,76	4,25	1,81		3/8 X 2-1/8	2,1
40	48,3	69	12,64	1,6	3° - 48'	66	76	124	45	2	M12 X 60	1,0
1,5	1,900	1000	2830	0,0625		0,80	3,00	4,88	1,81		1/2 X 2-3/8	2,1
50	60,3	69	19,69	1,6	3° - 01'	53	90	133	46	2	M12 X 75	1,2
2	2,375	1000	4430	0,0625		0,63	3,50	5,24	1,81		1/2 X 3	2,6
65	73,0	69	28,86	1,6	2° - 30'	44	102	165	46	2	M12 X 75	1,3
2,5	2,875	1000	6490	0,0625		0,52	4,00	6,50	1,81		1/2 X 3	2,9
65	76,1	69	31,37	1,6	2° - 24'	42	103	167	46	2	M12 X 75	1,3
2,5	3,000	1000	7065	0,0625		0,5	4,06	6,56	1,81		1/2 X 3	2,9
80	88,9	69	42,81	1,6	2° - 04'	36	124	171	48	2	M12 X 75	1,5
3	3,500	1000	9620	0,0625		0,43	4,88	6,73	1,89		1/2 X 3	3,3
100	114,3	69	70,76	3,2	3° - 12'	55	157	213	54	2	M16 X 90	2,1
4	4,500	1000	15900	0,125		0,67	6,18	8,38	2,13		5/8 X 3-1/2	4,6
125	139,7	69	105,71	3,2	2° - 37'	46	186	241	54	2	M16 X 90	3,1
5	5,500	1000	23750	0,125		0,55	7,32	9,50	2,13		5/8 X 3-1/2	6,8
125	141,3	69	108,14	3,2	2° - 36'	45	186	241	54	2	M16 X 90	3,3
5	5,563	1000	24295	0,125		0,54	7,32	9,50	2,13		5/8 X 3-1/2	7,2
150	165,1	69	147,64	3,2	2° - 14'	39	211	286	54	2	M20 X 120	3,6
6	6,500	1000	33170	0,125		0,47	8,11	11,26	2,13		3/4 X 4-3/4	7,9
150	168,3	69	153,42	3,2	2° - 10'	38	214	289	54	2	M20 X 120	3,7
6	6,625	1000	34455	0,125		0,45	8,24	11,38	2,13		3/4 X 4-3/4	8,1
200 JIS	216,3	55	202,00	3,2	1° - 42'	30	276	356	62	2	M20 X 120	6,6
8	8,516	800	45545	0,125		0,36	10,86	14,00	2,44		3/4 X 4-3/4	14,5
200	219,1	55	207,26	3,2	1° - 40'	29	276	356	62	2	---	6,6
8	8,625	800	46720	0,125		0,35	10,86	14,00	2,44		7/8 X 5-1/2	14,5
250 JIS	267,4	55	308,71	3,2	1° - 22'	24	337	420	64	2	---	10,2
10	10,528	800	69610	0,125		0,29	13,27	16,54	2,52		7/8 X 6-1/2	22,4
250	273,0	55	321,78	3,2	1° - 20'	23	343	425	64	2	---	10,2
10	10,750	800	72575	0,125		0,28	13,50	16,73	2,52		1 X 6-1/2	22,4
300 JIS	318,5	55	437,98	3,2	1° - 10'	20	389	478	64	2	---	11,6
12	12,539	800	98740	0,125		0,25	15,31	18,81	2,52		7/8 X 6-1/2	25,5
300	323,9	55	452,95	3,2	1° - 08'	20	390	467	64	2	---	12,0
12	12,750	800	102090	0,125		0,24	15,35	18,39	2,52		1 X 6-1/2	26,4

Versatz und Abweichungen sind die maximal zulässigen Werte für diese Kupplung ohne Druckbeaufschlagung.

MODELL 7707 KUPPLUNG MIT GROSSEM DURCHMESSER

Die Shurjoint Kupplung Modell 7707 in den Größen 350 – 1050mm / 14" – 42" ist für die Verbindung von IPS-Rohren großer Durchmesser, die rollgenutet werden können, ausgelegt. Alle Kupplungen bestehen aus drei bis acht Segmenten, die mit jeweils ein oder zwei Bolzen eine formschlüssige und dichte Verbindung gewährleisten.

Verfügbare Größen: 350mm ~ 1050mm / 14" ~ 42"

Arbeitsdruck: Bis zu 20 bar / 300 psi



30" Kühlwasserleitungen

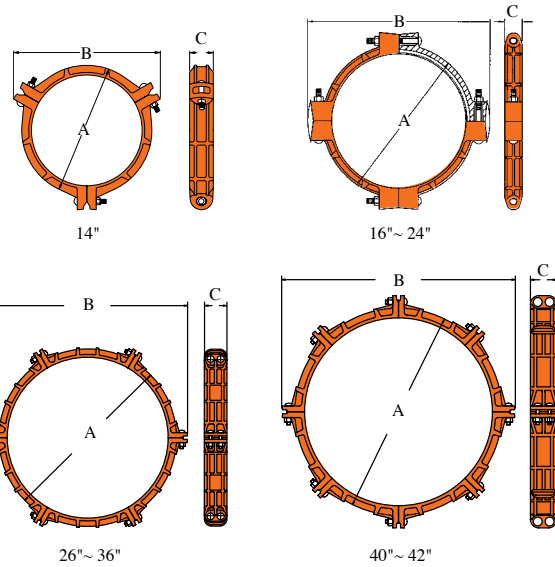

Nennweite mm/in	Rohr AD mm/in	Max. Arbeits- druck Bar/PSI	Max. End- last kN/Lb	Axialer Versatz mm/in	Abweichungen		Abmessungen			Bolzen		Gewicht Kg/Lb
					Grad pro Kupplung (°)	Rohr in/ft	A mm/in	B mm/in	C mm/in	Nr.	Größe mm/in	
350 14	355,6 14	20 300	206 46158	3,2 0,125	1° - 02'	18 0,22	423 16,65	508 20,00	73 2,87	3	---	16,8 37,0
400 16	406,4 16	20 300	269 60288	3,2 0,125	0° - 54'	16 0,19	483 19,00	568 22,36	73 2,87	4	---	19,0 41,8
450 18	457,0 18	20 300	340 76302	3,2 0,125	0° - 48'	14 0,17	540 21,25	619 24,37	76 3,00	4	---	20,8 45,8
500 20	508,0 20	20 300	420 94220	3,2 0,125	0° - 44'	13 0,15	597 23,50	698 27,48	76 3,00	4	---	24,9 54,8
550 22	559,0 22	17 250	508 113982	3,2 0,125	0° - 38'	11 0,13	618 24,31	742 29,21	80 3,15	4	---	28,5 62,7
600 24	610,0 24	17 250	503 113040	3,2 0,125	0° - 36'	10 0,13	702 27,64	797 31,38	80 3,15	4	---	29,0 63,8
650 26	660,4 26	17 250	591 132665	3,2 0,125	---	---	756 29,80	860 33,90	127 5,00	12	---	66,0 145,0
700 28	711,2 28	17 250	685 153860	3,2 0,125	---	---	813 32,00	920 36,30	127 5,00	12	---	82,0 180,0
750 30	762 30	17 250	787 176625	3,2 0,125	---	---	864 34,00	972 38,30	127 5,00	12	---	95,0 209,0
800 32	812,8 32	14 200	895 200960	3,2 0,125	---	---	914 36,00	1022 40,30	127 5,00	12	---	85,0 187,0
850 34	863,6 34	14 200	808 181492	3,2 0,125	---	---	974 38,30	1066 42,00	127 5,00	12	---	90,0 198,0
900 36	914,4 36	14 200	906 203472	3,2 0,125	---	---	1016 40,00	1124 44,30	127 5,00	12	---	96,0 211,0
1000 40	1016 40	10 150	839 188400	3,2 0,125	---	---	1105 43,50	1245 49,00	146 5,80	16	---	123,0 271,0
1050 42	1066,8 42	10 150	925 207711	3,2 0,125	---	---	1156 45,50	1295 51,50	146 5,80	16	---	140,0 308,0

Die Angaben basieren auf rollgenutetem normalwandigem Kohlenstoffstahlrohr (9,5mm/0,375" stark).

Versatz und Abweichungen sind die maximal zulässigen Werte für diese Kupplung ohne Druckbeaufschlagung.

MODELL 7705 FLEXIBLE STANDARDKUPPLUNG

Das *Shurjoint* Modell 7705 ist eine flexible Standardkupplung für eine Vielzahl von Einsatzmöglichkeiten in gewöhnlichen Rohrsystemen mit moderaten Betriebsdrücken. Die Kupplung Modell 7705 bietet eine Flexibilität, die auch mit Achsverschiebungen, Verformung, thermischen Beanspruchungen, Vibration und Lärm sowie seismischen Erschütterungen fertig wird. Mit dem Einsatz der Kupplungen Modell 7705 können selbst gekrümmte Anlagen konzipiert werden. Siehe hierzu Seite 98: Typische Anwendungsgebiete – Flexible Kupplungen.

Verfügbare Größen: 25mm ~
300mm / 1" ~ 12"
Arbeitsdruck: Bis zu 35 bar
/ 500 psi

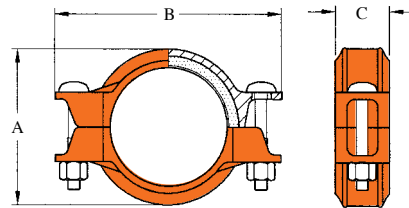

Nennweite mm/in	Rohr AD mm/in	Max. Arbeits- druck Bar/PSI	Max. End-last kN/Lbs	Axialer Versatz mm/in	Abweichung		Abmessungen			Bolzensgröße		Gewicht Kg/Lb
					Grad pro Kupplung (°)	Pro Rohr in/ft	A mm/in	B mm/in	C mm/in	mm/in		
25	33,4	35	3,0	1,6	5° - 30'	96	57	100	46	M10 X 45	0,6	
1	1,315	500	680	0,0625		1,16	2,24	3,94	1,81	3/8 X 1-3/4	1,3	
32	42,2	35	4,9	1,6	4° - 20'	76	66	103	46	M10 X 55	0,7	
1,25	1,660	500	1080	0,0625		0,91	2,6	4,06	1,81	3/8 X 2-1/8	1,5	
40	48,3	35	6,3	1,6	3° - 48'	66	72	108	46	M10 X 55	0,7	
1,5	1,900	500	1420	0,0625		0,80	2,83	4,25	1,81	3/8 X 2-1/8	1,6	
50	60,3	35	9,9	1,6	3° - 01'	53	84	129	48	M10 X 55	0,8	
2	2,375	500	2210	0,0625		0,63	3,31	5,08	1,89	3/8 X 2-1/8	1,8	
65	73,0	35	14,4	1,6	2° - 30'	44	99	142	48	M10 X 55	0,9	
2,5	2,875	500	3240	0,0625		0,52	3,9	5,59	1,89	3/8 X 2-1/8	2,0	
65	76,1	35	15,7	1,6	2° - 24'	42	102	147	48	M10 X 55	1,0	
2,5	3,000	500	3530	0,0625		0,50	4,02	5,79	1,89	3/8 X 2-1/8	2,1	
80	88,9	35	21,4	1,6	2° - 04'	36	116	169	48	M12 X 75	1,3	
3	3,500	500	4810	0,0625		0,43	4,57	6,65	1,89	1/2 X 3	2,8	
90	101,6	35	28,0	1,6	1° - 48'	31	129	200	52	M12 X 75	1,5	
3,5	4,000	500	6300	0,0625		0,38	5,07	7,9	2,05	1/2 X 3	3,3	
100	108,0	35	31,5	3,2	3° - 24'	59	138	192	52	M12 X 75	1,9	
4	4,250	500	7090	0,125		0,71	5,43	7,56	2,05	1/2 X 3	4,1	
100	114,3	35	35,4	3,2	3° - 12'	55	145	197	52	M12 X 75	1,9	
4	4,500	500	7950	0,125		0,67	5,71	7,76	2,05	1/2 X 3	4,1	
125	133,0	31	43,3	3,2	2° - 46'	48	165	231	52	M16 X 90	2,3	
5	5,236	450	9740	0,125		0,58	6,5	9,09	2,05	5/8 X 3-1/2	5,1	
125	139,7	31	47,6	3,2	2° - 37'	46	170	233	52	M16 X 90	2,6	
5	5,500	450	10690	0,125		0,55	6,69	9,17	2,05	5/8 X 3-1/2	5,7	
125	141,3	31	48,6	3,2	2° - 36'	45	172	234	52	M16 X 90	2,6	
5	5,563	450	10930	0,125		0,54	6,77	9,21	2,05	5/8 X 3-1/2	5,7	
150	159,0	31	61,4	3,2	2° - 18'	40	190	253	54	M16 X 90	3,0	
6	6,250	450	13800	0,125		0,48	7,48	9,96	2,13	5/8 X 3-1/2	6,6	
150	165,1	31	66,4	3,2	2° - 14'	39	196	261	54	M16 X 90	3,1	
6	6,500	450	14930	0,125		0,47	7,72	10,28	2,13	5/8 X 3-1/2	6,8	
150	168,3	31	69,0	3,2	2° - 10'	38	200	268	62	M16 X 90	3,2	
6	6,625	450	15500	0,125		0,45	7,87	10,55	2,44	5/8 X 3-1/2	7,0	
200 JIS	216,3	31	114,00	3,2	1° - 42'	30	254	348	62	M20 X 120	5,8	
8	8,516	450	25620	0,125		0,36	10	13,7	2,44	3/4 X 4-3/4	12,8	
200	219,1	31	116,9	3,2	1° - 40'	29	260	350	64	M16 X 90	5,8	
8	8,625	450	26280	0,125		0,35	10,24	13,78	2,52	5/8 X 3-1/2	12,8	
200	219,1	31	116,9	3,2	1° - 40'	29	266	343	63	M20 X 120	7,5	
8 (7705H)	8,625	450	26280	0,125		0,35	10,47	13,50	2,48	3/4 X 4-3/4	16,5	
250 JIS	267,4	24	134,6	3,2	1° - 22'	24	337	420	64	M20 X 120	8,0	
10	10,528	350	30450	0,125		0,29	13,27	16,54	2,52	3/4 X 4-3/4	17,6	
250	273,0	24	141,3	3,2	1° - 20'	23	343	425	64	M20 X 120	8,2	
10	10,750	350	31750	0,125		0,28	13,5	16,73	2,52	3/4 X 4-3/4	18,0	
300 JIS	318,5	24	192,2	3,2	1° - 10'	20	389	478	64	---	10,4	
12	12,539	350	43200	0,125		0,25	15,31	18,81	2,52	7/8 X 6-1/2	22,9	
300	323,9	24	198,8	3,2	1° - 08'	20	390	467	64	---	10,8	
12	12,750	350	44660	0,125		0,24	15,35	18,39	2,52	7/8 X 6-1/2	23,8	

Versatz und Abweichungen sind die maximal zulässigen Werte für diese Kupplung ohne Druckbeaufschlagung.

Alle 7705-Kupplungen in DIN-Größen bis zu DN150 sowie die DN200 7705-Kupplung sind zusätzlich zu den cULus und FM-Anerkennungen auch VdS-angewiesen.

MODELL 7706 REDUZIERKUPPLUNG

Die Shurjoint Reduzierkupplung Modell 7706 ermöglicht eine direkte Reduzierung im Rohrleitungsverlauf und macht konzentrische Reduzierer und Kupplungen überflüssig. Eine eigens entwickelte Gummidichtung verhindert beim vertikalen Zusammenbau, dass schmalere Rohre in bereitere hineinrutschen.



Achtung: Die Kupplung Modell 7706 sollte nicht mit einer Endkappe verwendet werden, da diese bei der Systementleerung in das Rohr gesaugt werden könnte.

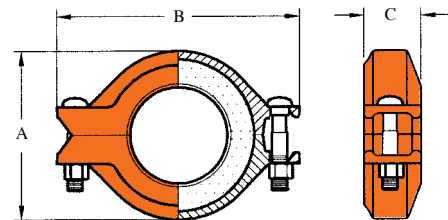

Nennweite mm/in	Rohr AD mm/in	Max. Arbeitsdruck Bar/PSI	Max. Endlast kN/Lb	Axialer Versatz mm/in	Abweichungen		Abmessungen			Bolzen- größe mm/in	Gewicht Kgs/Lb
					Grad pro Kupplung(°)	Rohr mm/m in/ft	A mm/in	B mm/in	C mm/in		
40 x 32	48,3 x 42,2	24	2,80	0 - 3,2	3° - 48'	33,0	72	108	46	M10 X 55	0,9
1,5 x 1,25	1,900 x 1,660	350	990	0 - 0,13		0,40	2,83	4,25	1,81	3/8 x 2-1/8	2,0
50 x 40	60,3 x 48,3	24	4,40	0 - 3,2	3° - 02'	26,0	85	122	48	M10 X 55	0,9
2 x 1,5	2,375 x 1,900	350	1550	0 - 0,13		0,31	3,35	4,80	1,89	3/8 x 2-1/8	2,0
65 x 50	73,0 x 60,3	24	6,85	0 - 3,2	2° - 30'	22,0	96	144	48	M10 X 55	1,2
2,5 x 2	2,875 x 2,375	350	2270	0 - 0,13		0,26	3,78	5,67	1,89	3/8 x 2-1/8	2,6
65 x 50	76,1 x 60,3	24	6,85	0 - 3,2	2° - 24'	21,0	102	138	48	M10 X 55	1,2
2,5 x 2	3,000 x 2,375	350	2480	0 - 0,13		0,25	4,02	5,43	1,89	3/8 x 2-1/8	2,6
80 x 50	88,9 x 60,3	24	6,85	0 - 3,2	2° - 04'	18,0	116	168	48	M12 X 75	1,5
3 x 2	3,500 x 2,375	350	3370	0 - 0,13		0,22	4,57	6,61	1,89	1/2 x 3	3,3
80 x 65	88,9 x 73,0	24	10,04	0 - 3,2	2° - 04'	18,0	116	168	48	M12 X 75	1,7
3 x 2,5	3,500 x 2,875	350	3370	0 - 0,13		0,22	4,57	6,61	1,89	1/2 x 3	3,7
80 x 65	88,9 x 76,1	24	10,91	0 - 3,2	2° - 04'	18,0	116	168	48	M12 X 75	1,7
3 x 2,5	3,500 x 3,000	350	3370	0 - 0,13		0,22	4,57	6,61	1,89	1/2 x 3	3,7
100 x 50	114,3 x 60,3	24	6,85	0 - 4,8	2° - 04'	21,0	146	198	52	M12 X 75	2,4
4 x 2	4,500 x 2,375	350	5560	0 - 0,19		0,25	5,75	7,80	2,05	1/2 x 3	5,3
100 x 65	114,3 x 73,0	24	10,04	0 - 4,8	2° - 24'	21,0	146	198	52	M12 X 75	2,6
4 x 2,5	4,500 x 2,875	350	5560	0 - 0,19		0,25	5,75	7,80	2,05	1/2 x 3	5,7
100 x 65	114,3 x 76,1	24	10,91	0 - 4,8	2° - 24'	21,0	146	198	52	M12 X 75	2,6
4 x 2,5	4,500 x 3,000	350	5560	0 - 0,19		0,25	5,75	7,80	2,05	1/2 x 3	5,7
100 x 80	114,3 x 88,9	24	14,89	0 - 4,8	2° - 24'	21,0	146	198	52	M12 X 75	2,4
4 x 3	4,500 x 3,500	350	5560	0 - 0,19		0,25	5,75	7,80	2,05	1/2 x 3	5,3
125 x 100	141,3 x 114,3	24	24,61	0 - 6,4	2° - 36'	23,0	160	250	52	M16 X 90	3,8
5 x 4	5,500 x 4,500	350	8310	0 - 0,25		0,27	6,30	9,84	2,05	5/8 x 3-1/2	8,4
150 x 80	165,1 x 88,9	24	14,89	0 - 6,4	2° - 14'	20,0	202	269	52	M16 X 90	4,6
6 x 3	6,500 x 3,500	350	11610	0 - 0,25		0,23	7,95	10,59	2,05	5/8 x 3-1/2	10,1
150 x 80	168,3 x 88,9	24	14,89	0 - 6,4	2° - 12'	19,0	208	275	52	M16 X 90	4,6
6 x 3	6,625 x 3,500	350	12060	0 - 0,25		0,23	8,19	10,83	2,05	5/8 x 3-1/2	10,1
150 x 100	165,1 x 114,3	24	24,61	0 - 6,4	2° - 14'	20,0	202	269	52	M16 X 90	4,5
6 x 4	6,500 x 4,500	350	11610	0 - 0,25		0,23	7,95	10,59	2,05	5/8 x 3-1/2	9,9
150 x 100	168,3 x 114,3	24	24,61	0 - 6,4	2° - 12'	19,0	208	275	52	M16 X 90	4,5
6 x 4	6,625 x 4,500	350	12060	0 - 0,25		0,23	8,19	10,83	2,05	5/8 x 3-1/2	9,9
200 x 150	219,1 x 168,3	24	53,35	0 - 6,4	1° - 40'	15,0	260	334	57	M20 X 120	7,6
8 x 6	8,625 x 6,625	350	20440	0 - 0,25		0,18	10,24	13,15	2,24	3/4 x 4-3/4	16,7
200 x 150	219,1 x 165,1	24	51,35	0 - 6,4	1° - 40'	15,0	260	334	57	M20 X 120	7,6
8 x 6	8,625 x 6,500	350	20440	0 - 0,25		0,18	10,24	13,15	2,24	3/4 x 4-3/4	16,7

Versatz und Abweichungen sind die maximal zulässigen Werte für diese Kupplung ohne Druckbeaufschlagung.

MODELL 7771-T ÜBERGANGSKUPPLUNG

Die *Shurjoint* Übergangskupplung Modell 7771T ermöglicht einen direkten Übergang von IPS-Rohrgrößen zu JIS-Rohrgrößen. Jegliche Kombination von Rohren, Ventilen oder Fittings unterschiedlicher Rohraußendurchmesser der Nennweiten 6" bis 12" einschließlich können mit einer einzelnen Kupplung verbunden werden. Die Bolzenunterlagen sind für einen Metall-auf-Metall-Kontakt ausgelegt und gewährleisten so eine starre und formschlüssige Verbindung.

Die abgesetzte Bauart der Gehäuseaußenseite unterstützt die korrekte Positionierung der IPS- und JIS-Seiten des Gehäuses.

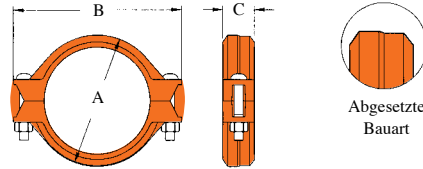

Nenngröße mm/in	Effektiver Rohr AD		Max. Arbeitsdruck MPa/PSI	Max. Endlast kN/Lb	Totale Axiale Abweichung mm/in	Abmessungen			Bolzengröße mm	Gewicht Kgs/Lb
	IPS mm/in	JIS mm/in				A mm/in	B mm/in	C mm/in		
150	168,3	165,1	2,4	25	6,4	200	270	53	M16 X 90	4,5
6	6,625	6,500	350	12060	0,25	7,87	10,63	2,09		9,9
200	219,1	216,3	2,1	79	3,2	259	335	63	M16 X 135	7,0
8	8,625	8,515	300	17520	0,13	10,20	13,19	2,50		15,4
250	273,0	267,4	2,1	123	3,2	316	386	63	M20 X 120	9,0
10	10,750	10,528	300	27190	0,13	12,46	15,20	2,50		19,8
300	323,9	318,5	2,1	173	3,2	367	448	63	M22 X 165	11,0
12	12,750	12,539	300	38264	0,13	14,45	17,64	2,50		24,2

MODELL G-28 KLEMMHEBELKUPPLUNG

Die Kupplung Modell G-28 mit klappbarem Klemmhebel wurde für ein schnelles An- und Abkuppeln entwickelt. Bei der einfachen Montage werden die Gehäusesegmente mit dem Klemmhebel verriegelt. Das unbeabsichtigte Öffnen der Kupplung wird mittels eines Splints verhindert.

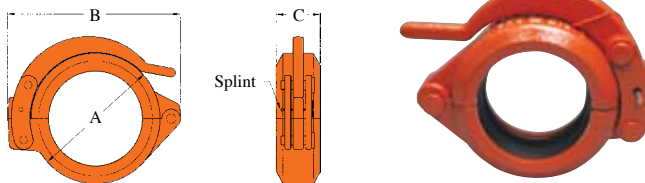

GRIFVERLÄNGERUNG

Die Klemmhebel sind aus Sicherheitsgründen werkseitig festgespannt. Der Gebrauch einer Griffverlängerung erleichtert das einfache Öffnen und Schließen des Hebels. Griffverlängerungen sind auf Anfrage erhältlich.



Nenngröße mm/in	Rohr AD mm/in	Max. Arbeitsdruck Bar/PSI	Axialer Versatz mm/in	Abmessungen			Abweichung Grad (°)	Ungefähres Gewicht Kgs/Lb
				A mm/in	B mm/in	C mm/in		
40	48,3	20	0 - 1,6	75	118	47	3° - 48'	1,0
1,5	1,900	300	0 - 0,06	2,95	4,65	1,85		2,2
50	60,3	20	0 - 1,6	86	121	48	3° - 01'	1,1
2	2,375	300	0 - 0,06	3,39	4,76	1,89		2,4
65	73,0	20	0 - 1,6	92	150	48	2° - 30'	1,4
2,5	2,875	300	0 - 0,06	3,62	5,91	1,89		3,1
65	76,1	20	0 - 1,6	92	150	48	2° - 24'	1,4
2,5	3,000	300	0 - 0,06	3,62	5,91	1,89		3,1
80	88,9	20	0 - 1,6	119	163	48	2° - 14'	1,8
3	3,500	300	0 - 0,06	4,69	6,42	1,89		4,0
100	114,3	20	0 - 3,2	165	205	52	3° - 12'	2,7
4	4,500	300	0 - 0,13	6,50	8,07	2,05		5,9
125	139,7	20	0 - 3,2	189	253	52	2° - 37'	4,9
5	5,500	300	0 - 0,13	7,44	9,96	2,05		10,8
125	141,3	20	0 - 3,2	189	253	52	2° - 36'	4,9
5	5,563	300	0 - 0,13	7,44	9,96	2,05		10,8
150	165,1	20	0 - 3,2	213	278	52	2° - 14'	5,8
6	6,500	300	0 - 0,13	8,39	10,94	2,05		12,8
150	168,3	20	0 - 3,2	216	281	52	2° - 10'	5,8
6	6,625	300	0 - 0,13	8,50	11,06	2,05		12,8
200	219,1	20	0 - 3,2	278	356	62	1° - 40'	9,3
8	8,625	300	0 - 0,13	10,95	14,02	2,44		20,5
250	273,0	20	0 - 3,2	343	452	64	1° - 20'	12,5
10	10,750	300	0 - 0,13	13,50	17,80	2,52		28,0
300	323,9	20	0 - 3,2	390	494	64	1° - 08'	28,2
12	12,750	300	0 - 0,13	15,35	19,45	2,52		62,0

Versatz und Abweichungen sind die maximal zulässigen Werte für diese Kupplung ohne Druckbeaufschlagung.

MODELL G-38 KLAPPKUPPLUNG

Die Klappkupplung Modell G-38 ist so konstruiert, dass sie durch einfaches Anziehen oder Lösen der Flügelmutter schnell zu montieren und demontieren ist.

Die Flügelmutter kann zur Sicherheit zusätzlich mit Hilfe eines Stabstahls angezogen werden. Die Kupplung ist auf 20 bar (300 psi) bemessen und für eine Vielzahl von Einsatzmöglichkeiten für Rohre mit Standard Roll- oder Schnittnuten vorgesehen.



Standarddichtung: Grad "E" EPDM oder Grad "T" Nitril.

Oberflächenbearbeitung: Lackiert oder feuerverzinkt.

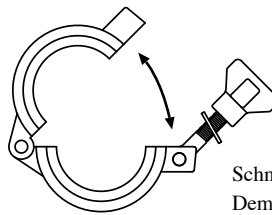
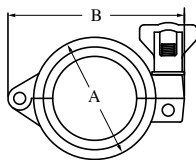

Schnelle Montage/
Demontage

Nenngröße mm/in	Rohr AG mm/in	Max. Arbeits- druck Bar/PSI	Axialer Versatz mm/in	Abmessungen			Abweichung Grad (°)	Gewicht Kgs/Lbs
				A mm/in	B mm/in	C mm/in		
50	60.3	20	0 - 16	84	120	48	3° - 31'	0.9
2	2.375	300	0 - 0.06	3.30	4.72	1.89		1.98
80	88.9	20	0 - 1.6	111	162	48	2° - 24'	1.3
3	3.500	300	0 - 0.06	4.37	6.38	1.89		2.86
100	114.3	20	0 - 3.2	157	204	51	3° - 12'	2.4
4	4.500	300	0 - 0.13	6.18	8.03	2.01		5.28

*Versatz und Abweichungen sind die maximal zulässigen Werte für diese Kupplung ohne Druckbeaufschlagung.

ABGANGSKUPPLUNG

MODELL C-7 ABGANGSKUPPLUNG

Die Abgangskupplung Modell C-7 kombiniert die Eigenschaften einer Kupplung und eines Reduzierabgangs. Die C-7 ermöglicht einen einfachen Reduzierabgang unter Verzicht auf Anbohrschelle, Reduzier-T-Stück und Kupplungen. Erhältlich ist die Kupplung C-7 mit Nut-, Außen- oder Innengewinde-Abgang. Dieses Fitting wird für Sprinkleranlagen oder andere Rohrsysteme moderaten Druckes empfohlen. Es kann für trockene Rohrsysteme oder Unterdruckbetrieb bis zu -10 inHg oder 254 mmHg, was bei Systementleerung auftreten kann, eingesetzt werden.

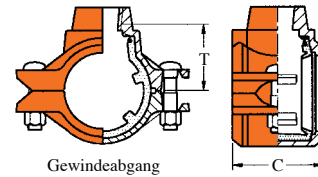
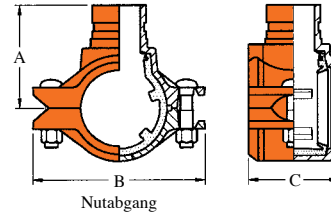

Hauptrohr mm/in	Nennweite		Max. Arbeitsdruck Bar/PSI	Axialer Versatz mm/in	Max. EEndlast kN/Lb	Abmessungen				Bolzen- größe mm/in	Gewicht Kgs/Lb		
	Abgang					T*	A	B	C				
	FPT mm/in	Gr/MPT mm/in				mm/in	mm/in	mm/in	mm/in				
40 1,5	15	----	20	20-22	3,7 850	52	----	114	70	M10 X 55 3/8 x 2-1/8	1,2		
	1/2	----	300	0,81-0,88		2,06	----	4,50	2,75		2,6		
	20	----	20	20-22		52	----	114	70		1,2		
	3/4	----	300	0,81-0,88		2,06	----	4,50	2,75		2,6		
50 2	25	----	20	20-22	5,7 1330	49	----	114	70	M10 X 55 3/8 x 2-1/8	1,3		
	1	----	300	0,81-0,88		1,94	----	4,50	2,75		2,9		
	15	----	20	20-22		59	----	127	70		1,4		
	1/2	----	300	0,81-0,88		2,32	----	5,00	2,75		3,1		
65 2,5	20	----	20	20-22	8,4 2120	59	----	127	70	M10 X 55 3/8 x 2-1/8	1,4		
	3/4	----	300	0,81-0,88		2,32	----	5,00	2,75		3,1		
	25	33,4	20	20-22		56	89	127	70		1,5		
	1	1	300	0,81-0,88		2,20	3,50	5,00	2,75		3,3		
	15	----	20	32-38		8,4 2120	56	----	161		83	M12 X 60 1/2 x 2-3/8	2,2
	1/2	----	300	1,25-1,50			2,20	----	6,33		3,25		4,8
	20	----	20	32-38			65	----	161		83		2,1
	3/4	----	300	1,25-1,50			2,56	----	6,33		3,25		4,6
25	----	20	32-38	62	----		161	83	2,2				
1	----	300	1,25-1,50	2,44	----		6,33	3,25	4,4				
32	42,2	20	32-38	64	94		161	83	2,3				
1-1/4	1-1/4	300	1,25-1,50	2,52	3,70		6,33	3,25	5,1				
80 3	40	48,3	20	32-38	12,4 2890	----	94	161	83	M12 X 75 1/2 x 3	2,4		
	1-1/2	1-1/2	300	1,25-1,50		3,70	6,33	3,25	5,9				
	20	----	20	32-38		72	----	175	83		2,7		
	3/4	----	300	1,25-1,50		2,83	----	6,87	3,25		5,9		
	25	33,4	20	32-38		70	102	175	83		2,8		
	1	1	300	1,25-1,50		2,75	4,00	6,87	3,25		6,2		
100 4	----	48,3	20	32-38	20,5 4770	----	102	175	83	M16 X 90 5/8 x 3-1/2	2,9		
	----	1-1/2	300	1,25-1,50		4,00	6,87	3,25	6,4				
	20	----	20	41-46		94	----	211	93		4,2		
	3/4	----	300	1,63-1,81		3,70	----	8,31	3,66		9,2		
	25	33,4	20	41-46		91	----	211	93		4,3		
	1	1	300	1,63-1,81		3,58	----	8,31	3,66		9,5		
150 6	40	48,3	20	41-46	44,5 9950	84	124	211	93	M16 X 90 5/8 x 3-1/2	4,3		
	1-1/2	1-1/2	300	1,63-1,81		3,31	4,88	8,31	3,66		9,5		
	----	60,3	20	41-46		----	124	211	93		4,5		
	----	2	300	1,63-1,81		4,88	4,88	8,31	3,66		9,9		
	20	----	20	41-46		121	----	276	94		6,0		
	3/4	----	300	1,63-1,81		4,76	----	10,86	3,70		13,2		
	25	----	20	41-46		121	----	276	94		6,0		
	1	----	300	1,63-1,81		4,76	----	10,86	3,70		13,2		
150 6	40	48,3	20	41-46	44,5 9950	121	154	276	94	M16 X 90 5/8 x 3-1/2	6,2		
	1-1/2	1-1/2	300	1,63-1,81		4,76	6,06	10,86	3,70		13,6		
	----	60,3	20	41-46		----	154	276	94		6,5		
	----	2	300	1,63-1,81		6,06	6,06	10,86	3,70		14,3		

FPT: Innengewindeabgang Gr: Nutabgang MPT: Außengewindeabgang

*T: Abstand Mittelpunkt des Hauptrohres bis zum Ende des Abgangsrohres (ungefähre Abmessungen), nur für Innengewindeabgang.

MODELL 7041-A FLANSCH ANSI KLASSE 125/150

Der Flansch Modell 7041-A dient dem direkten Anschluss von Nutsystemen an Bauteile mit Flanschanschluss nach ANSI Klasse 125/150. Der Flansch Modell 7041-A in den Größen 2" bis einschließlich 8" wird als einzelne, geklappte Baueinheit geliefert, während größeren Größen aus mehreren einzelnen Elementen besteht.

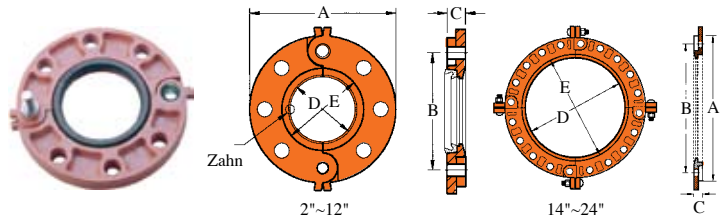

Nennweite mm/in	Rohr AD mm/in	Max. Arbeitsdruck Bar/PSI	Max. Endlast kN/Lb	Abmessungen			Dichtungsfläche		Bolzen		Gewicht Kgs/Lb
				A mm/in	B mm/in	C mm/in	D mm/in	E mm/in	Größe mm/in	Nr.	
50	60,3	20	5,7	152	121	19	60	87	---	4	2,0
2	2,375	300	1330	6,00	4,75	0,75	2,36	3,42	5/8	4	4,4
65	73,0	20	8,4	178	140	22	73	102	---	4	2,5
2,5	2,875	300	1950	7,00	5,50	0,87	2,87	4,00	5/8	4	5,5
80	88,9	20	12,3	190	152	24	89	116	---	4	3,4
3	3,500	300	2890	7,50	6,00	0,94	3,50	4,56	5/8	4	7,5
100	114,3	20	20,5	229	191	24	114	141	---	8	4,0
4	4,500	300	4770	9,00	7,50	0,94	4,50	5,56	5/8	8	8,8
125	141,3	20	31,3	254	216	24	141	171	---	8	4,5
5	5,563	300	7290	10,00	8,50	0,94	5,56	6,73	3/4	8	9,9
150	168,3	20	44,5	279	241	25	168	198	---	8	5,5
6	6,625	300	10340	11,00	9,50	1,00	6,62	7,79	3/4	8	12,1
200	219,1	20	75,3	343	298	28	219	254	---	8	8,0
8	8,625	300	17520	13,50	11,75	1,12	8,62	10,00	3/4	8	17,6
250	273,0	20	117,0	406	362	30	273	308	---	12	13,8
10	10,750	300	27210	16,00	14,25	1,18	10,75	12,12	7/8	12	30,4
300	323,9	20	164,7	482	432	32	324	359	---	12	19,0
12	12,750	300	38280	19,00	17,00	1,25	12,75	14,13	7/8	12	41,8
350	355,6	20	198,5	533	476	37	356	416	---	12	31,8
14	14,000	300	46160	21,00	18,75	1,44	14,0	16,40	1	12	70,0
400	406,4	20	259,2	597	540	37	406	467	---	16	41,4
16	16,000	300	60290	23,50	21,25	1,44	16,0	18,40	1	16	91,0
450	457,2	20	328,2	645	578	40	457	508	---	16	44,5
18	18,000	300	76300	25,50	22,75	1,56	18,0	20,00	1-1/8	16	98,0
500	508,0	20	405,2	699	635	43	508	572	---	20	52,3
20	20,000	300	94200	27,50	25,00	1,69	20,0	22,50	1-1/8	20	115,0
600	609,6	20	583,5	813	749	49	610	706	---	20	75,0
24	24,000	300	135650	32,00	29,50	1,94	24,0	27,80	1-1/4	20	165,0

MODELL 7043 FLANSCH - ANSI KLASSE 300

Der Flansch Modell 7043 dient dem direkten Anschluss von Nutsystemen an Flansche oder Bauteile mit Flanschanschluss nach ANSI Klasse 300. Der Flansch Modell 7043 in den Größen 2" bis einschließlich 8" wird als einzelne, geklappte Baueinheit geliefert, während die größeren Größen aus mehreren einzelnen Elementen besteht.

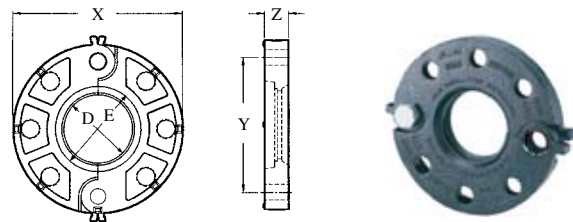

Nennweite mm/in	Rohr AD mm/in	Max. Arbeitsdruck Bar/PSI	Max. Endlast kN/Lb	Abmessungen			Dichtungsfläche		Bolzen		Gewicht Kgs/Lb
				X mm/in	Y mm/in	Z mm/in	D mm/in	E mm/in	Größe mm/in	Nr.	
50	60,3	50	13,7	165	127	24	60	87	---	8	2,2
2	2,375	720	3190	6,50	5,00	0,94	2,38	3,41	5/8	8	4,8
65	73,0	50	20,1	191	149	27	73	99	---	8	3,4
2,5	2,875	720	4670	7,50	5,88	1,06	2,88	3,91	3/4	8	7,4
80	88,9	50	29,8	210	168	30	89	115	---	8	4,1
3	3,500	720	6925	8,25	6,63	1,19	3,50	4,53	3/4	8	9,1
100	114,3	50	49,2	254	202	33	114	140	---	8	7,0
4	4,500	720	11445	10,00	7,95	1,31	4,50	5,53	3/4	8	15,3
125	141,3	50	75,3	279	235	37	141	171	---	8	8,0
5	5,563	720	17500	11,00	9,25	1,44	5,56	6,72	3/4	8	17,7
150	168,3	50	106,7	318	270	38	168	198	---	12	10,6
6	6,625	720	24805	12,50	10,63	1,50	6,63	7,78	3/4	12	23,4
200	219,1	50	180,8	381	330	43	219	252	---	12	15,6
8	8,625	720	42045	15,00	13,00	1,69	8,63	9,94	7/8	12	34,3
250	273,0	50	280,9	445	387	49	273	313	---	16	22,0
10	10,750	720	65315	17,50	15,25	1,94	10,75	12,31	1	16	48,3
300	323,9	50	395,2	521	451	51	324	364	---	16	32,0
12	12,750	720	91880	20,50	17,75	2,00	12,75	14,31	1-1/8	16	70,5

FLANSCH UND FLANSCHADAPTER

MODELL 7041-B FLANSCH - PN 10 / PN 16

Das Flanschmodell 7041-B ermöglicht eine direkte Verbindung mit PN10/PN16 Flanschen. Der Übergang von einem Flansch- zu einem Nutsystem mit nur einem Flansch wird durch die speziell geformte Dichtung ermöglicht. Die Lieferung des Flanschmodells 7041-B erfolgt in den Größen

2" bis einschließlich 8" als einzelne, geklappte Baueinheit, während die Lieferung größerer Größen aus mehreren einzelnen Elementen besteht. In den Größen 350-600mm (14" bis 24") besteht das Modell 7041-B aus vier identischen Teilen, die zusammengeschrubt eine Flanscheinheit bilden.

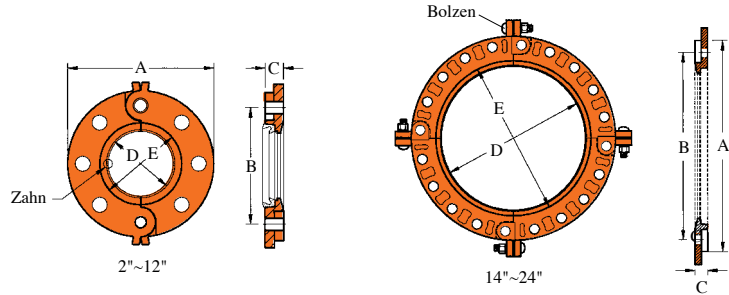
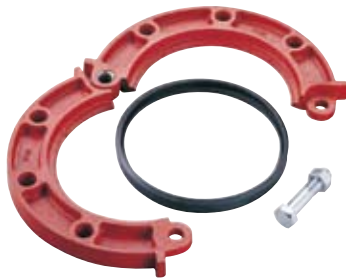

Nennweite mm/in	Rohr AD mm/in	Max. Arbeitsdruck Bar/PSI	Max. Endlast kN/Lb	Abmessungen			Dichtungsfläche		Bolzen		Gewicht Kg/Lb
				A mm	B mm	C mm	D mm	E mm	Größe	Nr.	
50 2	60,3 2,375	16 225	4,6 1000	165	125	22	60	87	M16	4	2,3 5,1
65 2,5	76,1 3,000	16 225	7,3 1590	185	145	22	76	105	M16	4	2,8 6,2
80 3	88,9 3,500	16 225	9,9 2165	200	160	24	89	116	M16	8	3,4 7,5
100 4	114,3 4,500	16 225	16,4 3580	220	180	24	114	141	M16	8	3,6 7,9
150 6	165,1 6,500	16 225	34,2 7460	285	240	24	165	195	M20	8	4,6 10,1
150 6	168,3 6,625	16 225	35,6 7750	285	240	24	168	198	M20	8	4,6 10,1
200 8	219,1 8,625	16 225	60,3 13140	340	295	24	219	254	M20	12	8,4 18,5
250 10	273,0 10,750	16 225	93,6 20410	405	355	26	273	308	M24	12	11,7 25,7
300 12	323,9 12,750	16 225	131,8 28710	460	410	28	324	359	M24	12	17,7 38,9
350 14	355,6 14,000	16 225	158,8 34620	520	470	30	356	416	M24	16	23,0 50,6
400 16	406,4 16,000	16 225	207,4 45220	580	525	32	406	467	M27	16	28,0 61,6
450 18	457,2 18,000	16 225	262,15 57230	640	585	36	457	508	M27	20	44,5 97,9
500 20	508,0 20,000	16 225	324,0 70650	715	650	36	508	572	M30	20	45,0 99,0
600 24	609,6 24,000	16 225	466,7 101740	840	770	40	610	706	M33	20	73,0 160,6

Hinweis: PN10/PN16-Bohrung von 2" - 6" Flanschen / PN16-Bohrung für 8" und größer.

MODELL 49 METALLEINSATZRING "SANDWICHPLATTE"

Der Flansch Modell 7041 benötigt für die zuverlässige Abdichtung eine harte glatte Oberfläche. Ein Metalleinsatzring, Sandwichplatte, ist immer erforderlich, wenn die Passflächen unzureichend sind, wie z.B. gerillte Flächen von einigen Ventilen oder gummibeschichtete bzw. gummiüberzogene Flächen von Klappenventilen.

Material: Baustahl, galvanisch verzinkt. Edelstahl Typ 304 oder 316 ist auf Anfrage erhältlich.

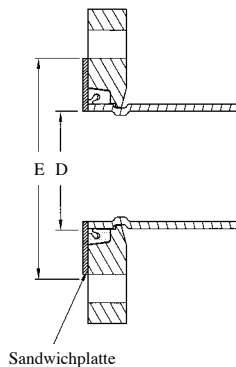

Nennweite mm/in	E mm/in	D mm/in
50	95	54
2	3,74	2,13
65	118	67
2,5	4,65	2,64
80	130	81
3	5,12	3,19
100	158	105
4	6,22	4,13
125	188	128
5	7,40	5,00
150	216	155
6	8,50	6,10
200	271	205
8	10,67	8,07
250	326	258
10	12,83	10,15
300	381	305
12	15,00	12,00
350	414	305
14	16,30	12,01

MODELL 7180 UNIVERSELLER FLANSCHADAPTER

Der universelle Flanschadapter Modell 7180 ermöglicht einen starren Übergang von einem Flanschbauteil zu einem Nutsystem. Dieses einzelne Bauteil ist mit einer ganzen Reihe von Flanschtypen kompatibel, einschließlich ANSI Klasse 125/150, PN10, PN16, und JIS 10K.

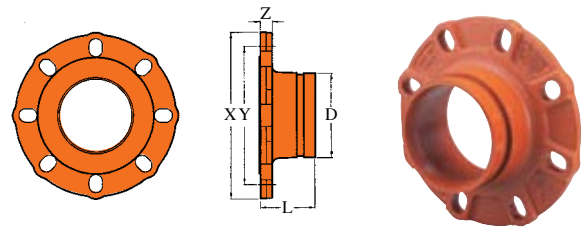

Nennweite mm/in	Rohr AD mm/in	L mm/in	X mm/in	Y: Flanschbohrung			Z mm/in	Bolzensgröße		Gewicht Kg/Lb
				ANSI 125/150 mm/in	PN 10,16 mm/in	JIS 10K mm/in		Durchm. mm/in	Nr.	
50	60,3	64	165	121	125	120	16	M16	4	2,3
2	2,375	2,50	6,50	4,75	4,92	4,72	0,63	5/8	4	5,1
65	73,0	70	185	140	145	140	16	M16	4	2,9
2,5	2,875	2,75	7,28	5,50	5,70	5,50	0,63	5/8	4	6,4
65	76,1	70	185	140	145	140	16	M16	4	2,9
2,5	3,000	2,75	7,28	5,50	5,70	5,50	0,63	5/8	4	6,4
80	88,9	70	200	152	160	150	16	M16	8	3,4
3	3,500	2,75	7,87	6,00	6,30	5,90	0,63	5/8	4	7,4
100	114,3	76	229	191	180	175	16	M16	8	3,9
4	4,500	3,00	9,00	7,50	7,09	6,89	0,63	5/8	8	8,5
125	139,7	76	250	216	210	210	22	M16/M20	8	6,0
5	5,500	3,00	9,84	8,50	8,27	8,27	0,87	5/8 / 3/4	8	13,2
125	141,3	76	250	216	210	210	22	M16/M20	8	6,0
5	5,563	3,00	9,84	8,50	8,27	8,27	0,87	5/8 / 3/4	8	13,2
150	165,1	76	291	241	240	240	24	M20	8	6,3
6	6,500	3,00	11,46	9,50	9,45	9,45	0,94	3/4	8	13,9
150	168,3	76	291	241	240	240	24	M20	8	6,3
6	6,625	3,00	11,46	9,50	9,45	9,45	0,94	3/4	8	13,9
200	219,1	102	343	298	295	290	29	M20	8 / 12	13,7
8	8,625	4,00	13,50	11,75	11,61	11,42	1,14	3/4	8 / 12	30,0
200 JIS	216,3	102	343	298	295	290	29	M20	8 / 12	13,7
8	8,516	4,00	13,50	11,75	11,61	11,42	1,14	3/4	8 / 12	30,0

MODELL 7181 UNIVERSELLER REDUZIERFLANSCHADAPTER

Der universelle Reduzierflanschadapter Modell 7181 gewährleistet einen starren Übergang von einem Flanschrohrsystem auf ein ein bis zwei Größen kleineres Nutsystem, ohne dass ein konzentrischer Reduzierer erforderlich wäre. Die Flanschbohrungen sind kompatibel zu ANSI 125/150, PN10/16, BS-10E und JIS 10K.

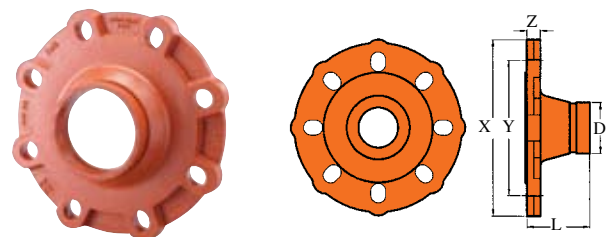

Nennweite mm/in	Rohr AD mm/in	L mm/in	X mm/in	Z mm/in	Y: Flanschbohrung			D mm/in	Bolzensgröße		Gewicht Kg/Lb
					ANSI 125 / 150 mm/in	PN 10, 16 mm/in	JIS 10K mm/in		Durchm. in	Nr.	
80 x 50	88,9 x 60,3	75,0	208,0	16,0	152	160	150	60,3	M16	8	3,4
3 x 2	3,500 x 2,375	2,95	8,19	0,63	8,00	6,30	5,90	2	5/8	8	7,4
100 x 80	114,3 x 88,9	75,0	225,5	16,0	191	180	175	88,9	M16	8	3,9
4 x 3	4,500 x 3,500	2,95	8,88	0,63	7,50	7,09	6,89	3	5/8	8	8,5
150 x 100	168,3 x 114,3	75,0	291,0	24,0	241	240	240	114,3	M20	8	6,3
6 x 4	6,625 x 4,500	2,95	11,46	0,95	9,50	9,45	9,45	4	3/4	8	13,9
100 x 65	114,3 x 73,0	76,0	225,5	16,0	191	180	175	73,0	M16	8	4,0
4 x 2,5	4,500 x 2,875	3,00	8,88	6,30	7,52	7,09	6,89	2,875	5/8	8	8,8
100 x 65	114,3 x 76,1	76,0	225,5	16,0	191	180	175	76,1	M16	8	4,0
4 x 2,5	4,500 x 3,000	3,00	8,88	6,30	7,52	7,09	6,89	3,000	5/8	8	8,8

SPEZIFIKATIONEN

Shurjoint bietet eine große Auswahl an genuteten Formstücken in Größen bis zu 600 mm (24") einschließlich an. Um vielfältige Einsatzmöglichkeiten zu gewährleisten, sind diese Formstücke in zahlreichen unterschiedlichen Bauweisen und Konfigurationen erhältlich. Genutete Shurjoint Formstücke wurden entsprechend den Anforderungen nach ASTM F1548-01 und ANSI/AWWA C606-04 entwickelt. Für Rohrgrößen, die durch diese Standards nicht abgedeckt werden, verweisen wir auf die in diesem Katalog aufgeführten verfügbaren Nutspezifikationen. Die meisten Formstücke sind aus Kugelgrafitguss entsprechend ASTM A536 Gr. 65-45-12. Einige Modelle und Größen werden aus segmentgeschweißtem Stahl gefertigt. Die Formstücke sind orange oder rot lackiert. Sie sind ebenfalls feuerverzinkt oder Epoxybeschichtet erhältlich. Die Druckstufen entsprechen den eingesetzten Kupplungen und/oder Rohren.



Lackiert



Feuerverzinkt



Epoxy-beschichtet

FORMSTÜCKE MIT GUMMIAUSKLEIDUNG

Die Shurjoint Nutformstücke aus Kugelgrafitguss sind auch mit Gummiauskleidung für den Einsatz in Anlagen mit starker Abnutzung erhältlich. Für die Anwendung unter verschleißenden Einsatzbedingungen werden die Innenbereiche und Enden der Formstücke ausgekleidet. Für die Anwendung unter verschleißenden und korrosiven Einsatzbedingungen können auch die Auflageflächen überzogen werden. Bitte kontaktieren Sie uns für weitere Details.

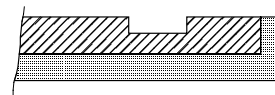

Unter verschleißenden Einsatzbedingungen

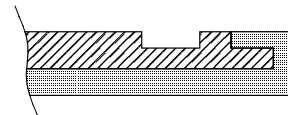

Unter verschleißenden und korrosiven Einsatzbedingungen

GENUTETE BÖGEN

MODELL 7110 BOGEN 90°

MODELL 7111 BOGEN 45°

MODELL 7112 BOGEN 22-1/2°

MODELL 7113 BOGEN 11-1/4°

Shurjoint Nutformstücke sind aus Kugelgrafitguss gefertigt, sofern nicht anders angegeben (SW*).

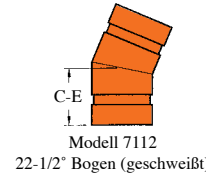
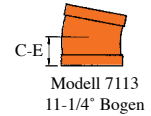
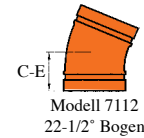
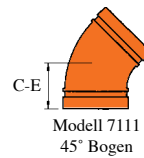
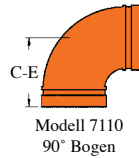

Nenn-größe mm/in	Rohr AD mm/in	Nr. 7110 90° Bogen		Nr. 7111 45° Bogen		Nr. 7112 22-1/2° Bogen		Nr. 7113 11-1/4° Bogen	
		C - E mm/in	Gewicht Kgs/Lbs	C - E mm/in	Gewicht Kgs/Lbs	C - E mm/in	Gewicht Kgs/Lbs	C - E mm/in	Gewicht Kgs/Lbs
25	33,4	57	0,3	45	0,2	---	---	---	---
1	1,315	2,25	0,7	1,75	0,4	---	---	---	---
32	42,2	70	0,5	45	0,3	45	0,3	35	0,2
1,25	1,660	2,75	1,1	1,75	0,7	1,75	0,7	1,38 SW	0,4
40	48,3	70	0,7	45	0,4	45	0,6	35	0,3
1,5	1,900	2,75	1,5	1,75	0,9	1,75	1,3	1,38 SW	0,7
50	60,3	83	0,9	51	0,7	48	0,8	35	0,8
2	2,375	3,25	2,0	2,00	1,5	1,88	1,8	1,38	1,8
65	73,0	95	1,2	57	0,9	51	1,0	38	1,0
2,5	2,875	3,75	2,6	2,25	2,0	2,01	2,2	1,50	2,2
65	76,1	95	1,4	57	1,0	51	1,0	38	1,0
2,5	3,000	3,75	3,1	2,25	2,2	2,01	2,2	1,50	2,2
80	88,9	108	2,1	64	1,3	57	1,4	38	1,1
3	3,500	4,25	4,6	2,50	2,9	2,25	3,1	1,50	2,4
90	101,6	114	2,5	---	---	---	---	---	---
3,5	4,000	4,50	5,6	---	---	---	---	---	---
100	108,0	127	3,5	76	2,0	---	---	---	---
4	4,250	5,00	7,7	3,00	4,4	---	---	---	---
100	114,3	127	2,8	76	2,0	73	2,0	45	1,5
4	4,500	5,00	6,2	3,00	4,4	2,88	4,4	1,75	3,3
125	141,3	140	5,0	83	3,5	73	3,3	51	2,7
5	5,563	5,50	11,0	3,25	7,7	2,88	7,3	2,00 SW	5,9
125	133,0	140	4,1	83	2,7	---	---	---	---
5	5,250	5,50	9,0	3,25	5,9	---	---	---	---
125	139,7	140	5,0	83	3,5	73	3,3	51	2,7
5	5,500	5,50	11,0	3,25	7,7	2,88	7,3	2,00 SW	5,9
150	168,3	165	6,4	89	4,4	79	5,0	51	3,4
6	6,625	6,50	14,1	3,50	9,7	3,12	11,0	2,00	7,5
150	159,0	165	6,0	89	3,8	---	---	---	---
6	6,250	6,50	13,2	3,50	8,4	---	---	---	---
150	165,1	165	5,7	89	4,4	79	5,0	51	3,4
6	6,500	6,50	12,5	3,50	9,7	3,12	11,0	2,00	7,5
200	219,1	197	12,5	108	9,0	98	10,0	51	5,5
8	8,625	7,75	27,5	4,25	19,8	3,88	22,0	2,00	12,1
200JIS	216,3	197	12,5	108	9,0	98	10,0	---	---
8	8,516	7,75	27,5	4,25	19,8	3,88	22,0	---	---
250	273,0	229	24,0	121	17,0	111	13,6	54	6,6
10	10,750	9,00	52,8	4,75	37,4	4,38	29,9	2,13	14,5
250JIS	267,4	229	24,0	121	17,0	111	13,6	54	6,6
10	10,528	9,00	52,8	4,75	37,4	4,38	29,9	2,13	14,5
300	323,9	254	35,0	133	22,5	124	18,3	57	8,5
12	12,750	10,00	77,0	5,25	49,5	4,88 SW	40,3	2,25	18,7
300JIS	318,5	254	35,0	133	22,5	124	18,3	57	8,5
12	12,539	10,00	77,0	5,25	49,5	4,88 SW	40,3	2,25	18,7
350	355,6	280	35,0	152	22,0	127	21,0	89	14,6
14	14,000	11,00	77,0	6,00	48,4	5,00 SW	46,2	3,50 SW	32,1
400	406,4	305	43,0	184	44,0	127	24,0	102	19,0
16	16,000	12,00	94,6	7,25	96,8	5,00 SW	52,8	4,00 SW	41,8
450	457,2	394	75	203	46,6	140	30,0	114	24,0
18	18,000	15,50	165,0	8,00	102,5	5,50 SW	66,0	4,50 SW	52,8
500	508,0	438	92,0	229	47,6	152	36,3	127	30,0
20	20,000	17,25	202,4	9,00	104,7	6,00 SW	79,9	5,00 SW	66,0
550	558,8	508	129,0	280	80,0	178	51,0	152	46,0
22	22,000	20,00 SW	283,8	11,00 SW	176,0	7,00 SW	112,2	6,00 SW	101,2
600	609,6	508	129,0	280	80,0	178	51,0	152	46,0
24	24,000	20,00	283,8	11,00	176,0	7,00 SW	112,2	6,00 SW	101,2

*SW: Segment-geschweißter Stahl.

GENUTETE FITTINGS

MODELL 7120 T-STÜCK MODELL 7135 KREUZSTÜCK MODELL 7130 LATERALSTÜCK 45°

Shurjoint Nutformstücke sind aus Kugelgrafitguss gefertigt, sofern nicht anders angegeben (SW*).

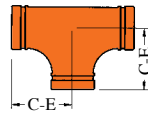

Modell 7120
T-Stück

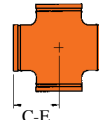

Modell 7135
Kreuzstück

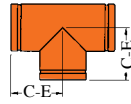

Modell 7120
T-Stück (geschweißt)

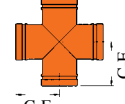

Modell 7135
Kreuzstück (geschweißt)

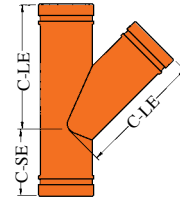

Modell 7130
Lateralstück 45°

Nenngröße mm/in	Rohr AD mm/in	Nr. 7120 T-Stück		Nr. 7135 Kreuzstück		Nr. 7130 45° Lateralstück		
		C - E	Kgs/Lbs	C - E	Kgs/Lbs	C - LE	C - SE	Kgs/Lbs
25	33,4	57	0,4	57	0,6	---	---	---
1	1,315	2,25	0,9	2,25SW	1,3	---	---	---
32	42,2	70	0,7	70	1,0	146	64	1,1
1,25	1,660	2,75	1,5	2,75SW	2,2	5,75SW	2,50	2,4
40	48,3	70	0,9	70	1,1	159	70	1,6
1,5	1,900	2,75	2,0	2,75SW	2,5	6,25SW	2,75	3,5
50	60,3	83	1,3	83	1,7	178	70	2,3
2	2,375	3,25	2,9	3,25	3,8	7,00	2,75	5,1
65	73,0	95	2,2	95	2,8	197	76	2,8
2,5	2,875	3,75	4,8	3,75	6,2	7,75	3,00	6,2
65	76,1	95	2,3	95	2,8	197	76	2,8
2,5	3,000	3,75	5,1	3,75	6,2	7,75	3,00	6,2
80	88,9	108	3,1	108	4,8	216	83	4,2
3	3,500	4,25	6,8	4,25	10,6	8,50	3,25	9,2
100	114,3	127	4,6	127	7,2	267	95	8,0
4	4,500	5,00	10,1	5,00	15,9	10,50	3,75	17,6
100	108,0	127	4,1	---	---	---	---	---
4	4,250	5,00	9,0	---	---	---	---	---
125	141,3	140	6,5	140	9,1	318	102	12,5
5	5,563	5,50	14,3	5,50	20,0	12,50	4,00	27,5
125	133,0	140	6,0	---	---	---	---	---
5	5,250	5,50	13,2	---	---	---	---	---
125	139,7	140	6,5	140	9,0	318	102	12,5
5	5,500	5,50	14,3	5,50	19,8	12,50	4,00	27,5
150	168,3	165	10,0	165	12,7	356	114	18,5
6	6,625	6,50	22,0	6,50	27,9	14,00	4,50	40,7
150	159,0	165	8,6	---	---	---	---	---
6	6,250	6,50	18,9	---	---	---	---	---
150	165,1	165	8,5	165	12,0	356	114	18,5
6	6,500	6,50	18,7	6,50	26,4	14,00	4,50	40,7
200	219,1	197	20,0	197	22,0	457	152	32,0
8	8,625	7,75	44,0	7,75	48,4	18,00	6,00	70,4
200A	216,3	197	20,0	197	21,0	457	152	32,0
8	8,516	7,75	44,0	7,75	46,2	18,00	6,00	70,4
250	273,0	229	31,0	229	32,0	521	165	47,6
10	10,750	9,00	68,2	9,00SW	70,4	20,50	6,50	104,7
250A	267,4	229	31,0	229	32,0	521	165	47,6
10	10,528	9,00	68,2	9,00SW	70,4	20,50	6,50	104,7
300	323,9	254	45,0	254	50,0	584	178	75,0
12	12,750	10,00	99,0	10,00SW	110,0	23,00	7,00	165,0
300A	318,5	254	45,0	254	50,0	584	178	75,0
12	12,539	10,00	99,0	10,00SW	110,0	23,00	7,00	165,0
350	355,6	280	54,0	280	91,0	673	191	125,0
14	14,000	11,00	118,8	11,00SW	200,2	26,50SW	7,50	275,0
400	406,4	305	66,0	305	113,8	737	203	156,0
16	16,000	12,00	145,2	12,00SW	250,4	29,00SW	8,00	343,2
450	457,2	394	124,3	394	165,7	813	216	195,0
18	18,000	15,50SW	273,5	15,50SW	364,5	32,00SW	8,50	429,0
500	508,0	438	153,9	438	205,2	889	229	227,0
20	20,000	17,25SW	338,6	17,25SW	451,4	35,00SW	9,00	499,4
550	558,8	483	150,0	483	242,8	965	241	280,0
22	22,000	19,00SW	330,0	19,00SW	534,2	38,00SW	9,50	616,0
600	609,6	508	215,1	508	286,8	1016	254	324,0
24	24,000	20,00SW	473,2	20,00SW	631,0	40,00SW	10,00	712,8

*SW: Segment-geschweißter Stahl.

MODELL 7121 REDUZIER-T-STÜCK

Shurjoint Reduzier-T-Stücke sind aus Kugelgrafitguss gefertigt, sofern nicht anders angegeben (SW*).

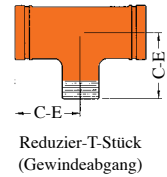
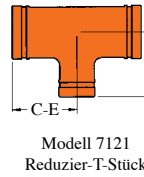

Rohrinnengröße mm/in	Rohr AD mm/in	Nr. 7121 Reduzier-T-Stück		Gewicht Kgs/Lbs	Rohrinnengröße mm/in	Rohr AD mm/in	Nr. 7121 Reduzier-T-Stück		Gewicht Kgs/Lbs
		Standard C - E mm/in	Gewindeabgang C - E mm/in				Standard C-E mm/in	Gewindeabgang C-E mm/in	
50 x 50 x 20 2 x 2 x 0,75	60,3 x 60,3 x 26,7 2,375 x 2,375 x 1,050	83 3,25 SW	83 3,25 SW	1,1 2,5	250 x 250 x 50 10 x 10 x 2	273,0 x 273,0 x 60,3 10,750 x 10,750 x 2,375	229 9,00 SW	229 9,00 SW	28,0 61,6
50 x 50 x 25 2,5 x 2,5 x 1	60,3 x 60,3 x 33,4 2,375 x 2,375 x 1,315	83 3,25 SW	83 3,25 SW	1,2 2,7	250 x 250 x 80 10 x 10 x 3	273,0 x 273,0 x 88,9 10,750 x 10,750 x 3,500	229 9,00 SW	229 9,00 SW	28,5 62,8
50 x 50 x 40 2 x 2 x 1,5	60,3 x 60,3 x 48,3 2,375 x 2,375 x 1,900	83 3,25	83 3,25	1,2 2,6	250 x 250 x 100 10 x 10 x 4	273,0 x 273,0 x 114,3 10,750 x 10,750 x 4,500	229 9,00	229 9,00	28,5 62,8
65 x 65 x 25 2,5 x 2,5 x 1	73,0 x 73,0 x 33,4 2,875 x 2,875 x 1,315	95 3,75	95 3,75	1,7 3,8	250 x 250 x 150 10 x 10 x 6	273,0 x 273,0 x 168,3 10,750 x 10,750 x 6,625	229 9,00	---	30,0 66,0
65 x 65 x 40 2,5 x 2,5 x 1,5	76,1 x 76,1 x 48,3 3,000 x 3,000 x 1,900	95 3,75	95 3,75	1,8 3,9	250 x 250 x 200 10 x 10 x 8	273,0 x 273,0 x 219,1 10,750 x 10,750 x 8,625	229 9,00	---	31,5 69,3
65 x 65 x 50 2,5 x 2,5 x 2	73,0 x 73,0 x 60,3 2,875 x 2,875 x 2,375	95 3,75	95 3,75	2,0 4,4	300 x 300 x 80 12 x 12 x 3	323,9 x 323,9 x 88,9 12,750 x 12,750 x 3,500	254 10,00	254 10,00	36,0 79,2
65 x 65 x 50 2,5 x 2,5 x 2	76,1 x 76,1 x 60,3 3,000 x 3,000 x 2,375	95 3,75	95 3,75	2,0 4,4	300 x 300 x 100 12 x 12 x 4	323,9 x 323,9 x 114,3 12,750 x 12,750 x 4,500	254 10,00	254 10,00	36,0 79,2
80 x 80 x 25 3 x 3 x 1	88,9 x 88,9 x 33,4 3,500 x 3,500 x 1,315	108 4,25	108 4,25	2,8 6,1	300 x 300 x 150 12 x 12 x 6	323,9 x 323,9 x 168,3 12,750 x 12,750 x 6,625	254 10,00	---	38,0 83,6
80 x 80 x 40 3 x 3 x 1,5	88,9 x 88,9 x 48,3 3,500 x 3,500 x 1,900	108 4,25	108 4,25	2,9 6,5	300 x 300 x 200 12 x 12 x 8	323,9 x 323,9 x 219,1 12,750 x 12,750 x 8,625	254 10,00	---	38,0 83,6
80 x 80 x 50 3 x 3 x 2	88,9 x 88,9 x 60,3 3,500 x 3,500 x 2,375	108 4,25	108 4,25	2,8 6,2	300 x 300 x 250 12 x 12 x 10	323,9 x 323,9 x 273,0 12,750 x 12,750 x 10,750	254 10,00	---	40,0 88,0
80 x 80 x 65 3 x 3 x 2,5	88,9 x 88,9 x 73,0 3,500 x 3,500 x 2,875	108 4,25	108 4,25	2,8 6,2	350 x 350 x 200 14 x 14 x 8	355,6 x 355,6 x 219,1 14,000 x 14,000 x 8,625	279 11,00 SW	---	57,5 126,5
80 x 80 x 65 3 x 3 x 2,5	88,9 x 88,9 x 76,1 3,500 x 3,500 x 3,000	108 4,25	108 4,25	2,8 6,2	350 x 350 x 250 14 x 14 x 10	355,6 x 355,6 x 273,0 14,000 x 14,000 x 10,750	279 11,00 SW	---	62,4 137,3
100 x 100 x 25 4 x 4 x 1	114,3 x 114,3 x 33,4 4,500 x 4,500 x 1,315	95 3,75	95 3,75	3,5 7,8	350 x 350 x 300 14 x 14 x 12	355,6 x 355,6 x 323,9 14,000 x 14,000 x 12,750	279 11,00 SW	---	66,2 145,6
100 x 100 x 50 4 x 4 x 2	114,3 x 114,3 x 60,3 4,500 x 4,500 x 2,375	127 5,00	127 5,00	4,2 9,2	400 x 400 x 200 16 x 16 x 8	406,4 x 406,4 x 219,1 16,000 x 16,000 x 8,625	305 12,00 SW	---	69,9 153,8
100 x 100 x 65 4 x 4 x 2,5	114,3 x 114,3 x 73,0 4,500 x 4,500 x 2,875	127 5,00	127 5,00	4,3 9,5	400 x 400 x 250 16 x 16 x 10	406,4 x 406,4 x 273,0 16,000 x 16,000 x 10,750	305 12,00 SW	---	75,3 165,7
100 x 100 x 65 4 x 4 x 2,5	114,3 x 114,3 x 76,1 4,500 x 4,500 x 3,000	127 5,00	127 5,00	4,3 9,5	400 x 400 x 300 16 x 16 x 12	406,4 x 406,4 x 323,9 16,000 x 16,000 x 12,750	305 12,00 SW	---	79,4 174,7
100 x 100 x 80 4 x 4 x 3	114,3 x 114,3 x 88,9 4,500 x 4,500 x 3,500	127 5,00	127 5,00	4,5 9,9	450 x 450 x 250 18 x 18 x 10	457,2 x 457,2 x 273,0 18,000 x 18,000 x 10,750	394 15,50 SW	---	105,6 234,5
125 x 125 x 50 5 x 5 x 2	141,3 x 141,3 x 60,3 5,563 x 5,563 x 2,375	140 5,50	140 5,50	6,6 14,5	450 x 450 x 300 18 x 18 x 12	457,2 x 457,2 x 323,9 18,000 x 18,000 x 12,750	394 15,50 SW	---	112,0 246,4
125 x 125 x 100 5 x 5 x 4	141,3 x 141,3 x 114,3 5,563 x 5,563 x 4,500	140 5,50	140 5,50	6,2 13,6	450 x 450 x 350 18 x 18 x 14	457,2 x 457,2 x 355,6 18,000 x 18,000 x 14,000	394 15,50 SW	---	114,9 252,8
150 x 150 x 50 6 x 6 x 2	168,3 x 168,3 x 60,3 6,625 x 6,625 x 2,375	165 6,50	165 6,50	8,0 17,6	450 x 450 x 400 18 x 18 x 16	457,2 x 457,2 x 406,4 18,000 x 18,000 x 16,000	394 15,50 SW	---	119,6 263,1
150 x 150 x 65 6 x 6 x 2,5	168,3 x 168,3 x 73,0 6,625 x 6,625 x 2,875	165 6,50	165 6,50	8,5 18,7	500 x 500 x 350 20 x 20 x 14	508,0 x 508,0 x 355,6 20,000 x 20,000 x 14,000	438 17,25 SW	---	138,2 304,0
150 x 150 x 80 6 x 6 x 3	168,3 x 168,3 x 88,9 6,625 x 6,625 x 3,500	165 6,50	165 6,50	9,2 20,2	500 x 500 x 400 20 x 20 x 16	508,0 x 508,0 x 406,4 20,000 x 20,000 x 16,000	438 17,25 SW	---	143,5 315,7
150 x 150 x 100 6 x 6 x 4	168,3 x 168,3 x 114,3 6,625 x 6,625 x 4,500	165 6,50	165 6,50	8,8 19,4	500 x 500 x 450 20 x 20 x 18	508,0 x 508,0 x 457,2 20,000 x 20,000 x 18,000	438 17,25 SW	---	148,7 327,1
150 x 150 x 50 6 x 6 x 2	165,1 x 165,1 x 60,3 6,500 x 6,500 x 2,375	165 6,50	165 6,50	8,0 17,6	600 x 600 x 200 24 x 24 x 8	609,6 x 609,6 x 219,1 24,000 x 24,000 x 8,625	508 20,00 SW	---	165,2 363,4
150 x 150 x 65 6 x 6 x 2,5	165,1 x 165,1 x 76,1 6,500 x 6,500 x 3,000	165 6,50	165 6,50	8,5 18,7	600 x 600 x 250 24 x 24 x 10	609,6 x 609,6 x 273,0 24,000 x 24,000 x 10,750	508 20,00 SW	---	174,0 382,8
150 x 150 x 80 6 x 6 x 3	165,1 x 165,1 x 88,9 6,500 x 6,500 x 3,500	165 6,50	165 6,50	9,2 20,2	600 x 600 x 300 24 x 24 x 12	609,6 x 609,6 x 323,9 24,000 x 24,000 x 12,750	508 20,00 SW	---	180,9 398,0
150 x 150 x 100 6 x 6 x 4	165,1 x 165,1 x 114,3 6,500 x 6,500 x 4,500	165 6,50	165 6,50	8,8 19,4	600 x 600 x 350 24 x 24 x 14	609,6 x 609,6 x 355,6 24,000 x 24,000 x 14,000	508 20,00 SW	---	184,7 406,3
200 x 200 x 50 8 x 8 x 2	219,1 x 219,1 x 60,3 8,625 x 8,625 x 2,375	197 7,75	197 7,75	17,0 37,4	600 x 600 x 400 24 x 24 x 16	609,6 x 609,6 x 406,4 24,000 x 24,000 x 16,000	508 20,00 SW	---	190,8 419,8
200 x 200 x 80 8 x 8 x 3	219,1 x 219,1 x 88,9 8,625 x 8,625 x 3,500	197 7,75	197 7,75	16,8 37,0	600 x 600 x 450 24 x 24 x 18	609,6 x 609,6 x 457,2 24,000 x 24,000 x 18,000	508 20,00 SW	---	196,8 433,0
200 x 200 x 100 8 x 8 x 4	219,1 x 219,1 x 114,3 8,625 x 8,625 x 4,500	197 7,75	197 7,75	20,0 44,0	600 x 600 x 500 24 x 24 x 20	609,6 x 609,6 x 508,0 24,000 x 24,000 x 20,000	508 20,00 SW	---	202,9 446,4
200 x 200 x 150 8 x 8 x 6	219,1 x 219,1 x 168,3 8,625 x 8,625 x 6,625	197 7,75	---	21,0 46,2					

*SW: Segment-geschweißter Stahl.

GENUTETE FITTINGS

MODELL 7110LR BOGEN 1,5D 90°
 MODELL 7111LR BOGEN 1,5D 45°
 MODELL 7137 GRADES-Y

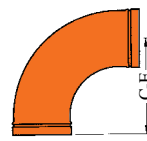

Modell 7110LR
Bogen 1,5D 90°

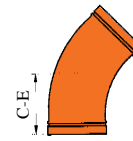

Modell 7111LR
Bogen 1,5D 45°

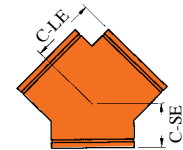

Modell 7137
GRADES-Y

Nenngrößen mm/in	Rohr AD mm/in	Nr. 7110LR Bogen 1,5D LR 90°		Nr. 7111LR Bogen 1,5D LR 45°		Nr. 7137 Grades-Y		
		C - E	Kgs/Lbs	C - E	Kgs/Lbs	C - LE	C - SE	Kgs/Lbs
50	60,3	111	1,1	70	0,8	83	70	1,1
2	2,375	4,38	2,4	2,75	1,8	3,25	2,75	2,5
65	73,0	127	1,8	76	1,3	95	76	2,0
2,5	2,875	5,0	4,0	3,00	2,9	3,75	3,00	4,3
65	76,1	127	1,8	76	1,3	95	76	2,0
2,5	3,000	5,0	4,0	3,00	2,9	3,75	3,00	4,3
80	88,9	149	2,5	86	2,2	108	83	2,8
3	3,500	5,88	5,5	3,38	4,9	4,25	3,25	6,1
100	114,3	191	4,7	102	3,5	127	95	4,5
4	4,500	7,50	10,3	4,00	7,7	5,00	3,75	10,0
125	141,3	241	8,3	127	6,7	140	102	6,8
5	5,563	9,50	18,3	5,0	14,7	5,50	4,00	15,0
125	139,7	241	8,3	127	6,7	140	102	6,8
5	5,500	9,50	18,3	5,0	14,7	5,50	4,00	15,0
150	168,3	273	11,5	140	8,2	165	114	10,1
6	6,625	10,75	25,3	5,50	18,0	6,50	4,50	22,3
150	165,1	273	11,5	140	8,2	165	114	10,1
6	6,500	10,75	25,3	5,50	18,0	6,50	4,50	22,3
200	219,1	362	22,0	184	16,3	197	152	16,3
8	8,625	14,25	48,4	7,25	36,0	7,75	6,00	36,0
250	273,0	438	48,5	216	25,9	229	165	30,8
10	10,750	17,25	107,0	8,50	57,0	9,00	6,50	70,0
300	323,9	521	71,5	254	40,8	254	178	36,3
12	12,750	20,50	157,3	10,00	90,0	10,00	7,00	80,0

MODELL 7118 ADAPTER BOGEN 90°
 MODELL 7119 ADAPTER BOGEN 45°
 7112G S-BOGEN 22-1/2°

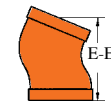
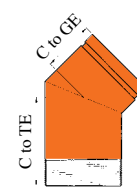
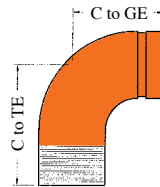

Zwei 22-1/2° S-Bögen bilden in Verbindung mit einer Kupplung ein Gelenkstück, dass insbesondere für geringfügige Anpassungen eines Rohrverlaufes oder Rohrsystems geeignet ist.

Nenngröße mm/in	Rohr AD mm/in	Nr. 7118			Nr. 7119*			Nr. 7112G	
		C - GE mm/in	C - TE mm/in	Gewicht Kgs/Lbs	C - GE mm/in	C - TE mm/in	Gewicht Kgs/Lbs	E - E mm/in	Gewicht Kgs/Lbs
20	26,9	57	57	0,2	38	38	0,2	---	---
0,75	1,050	2,25	2,25	0,5	1,50	1,50	0,5	---	---
25	33,7	57	57	0,2	44	44	0,3	---	---
1	1,315	2,25	2,25	0,5	1,75	1,75	0,6	---	---
32	42,4	70	70	0,4	44	44	0,3	---	---
1,25	1,660	2,75	2,75	0,9	1,75	1,75	0,6	---	---
40	48,3	70	70	0,5	44	44	0,4	95	0,6
1,5	1,900	2,75	2,75	1,1	1,75	1,75	0,9	3,75	1,3
50	60,3	83	108	1,1	51	76	0,9	95	0,8
2	2,375	3,25	4,25	2,5	2,00	3,00	1,9	3,75	1,3
65	73,0	95	120	1,4	57	57	1,0	102	1,0
2,5	2,875	3,75	4,75	3,0	2,25	2,25	2,3	4,00	2,2
80	88,9	108	152	2,6	64	108	2,3	114	1,4
3	3,500	4,25	6,00	5,8	2,50	4,25	5,0	4,50	3,1
90	101,6	114	159	3,6	---	---	4,0	---	---
3,5	4,000	4,50	6,25	8,0	---	---	8,8	---	---
100	114,3	127	184	5,4	76	133	4,0	127	2,0
4	4,500	5,00	7,25	12,0	3,00	5,25	8,8	5,00	4,4
150	6,625	165	165	8,0	89	140	5,8	159	5,0
6	6,625	6,50	6,50	17,6	3,50	5,50	12,7	6,25	11,0
200 JIS	216,3	---	---	---	---	---	---	197	10,0
8	8,516	---	---	---	---	---	---	7,75	22,0
200	219,1	---	---	---	---	---	---	197	10,0
8	8,625	---	---	---	---	---	---	7,75	22,0

Nr. 7119 SW: Segment-geschweißter Stahl.

MODELL 7110-B BOGEN 90°

MIT UNTERGRUNDVERANKERUNG

Das Modell 7110-B ist ein Kugelgrafitguss 90°-Bogen mit Untergrundverankerung für die Installation am Fuß einer Steigleitung. Zur Abstützung des Gewichts von Rohr, Kupplung und Flüssigkeit kann eine Verankerung mit dem Untergrund erzeugt werden.

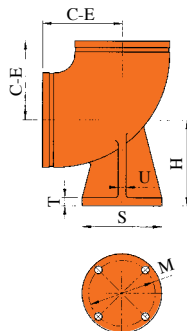
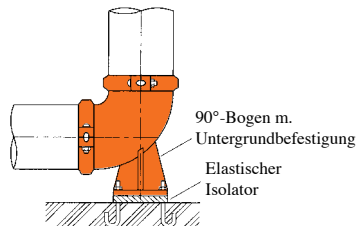

Nenn-größe mm/in	Rohr AD mm/in	Abmessungen						Gewicht Kgs/Lbs
		C - E mm/in	H mm/in	U mm/in	T mm/in	S mm/in	M mm/in	
80	88,9	108	124	13	14	127	99	8,0
3	3,500	4,25	4,88	0,50	0,56	5,00	3,88	17,6
100	114,3	127	140	13	16	152	121	9,5
4	4,500	5,00	5,50	0,50	0,62	6,00	4,75	20,9
150	168,3	165	178	16	18	178	140	17,5
6	6,625	6,50	7,00	0,62	0,69	7,00	5,50	38,5
200	219,1	197	213	22	24	229	191	46,1
8	8,625	7,76	8,38	0,88	0,94	9,00	7,50	101,4
250	273,0	229	248	22	24	229	191	5834
10	10,750	9,02	9,75	0,88	0,94	9,00	7,50	128,5
300	323,9	254	286	25	25	279	241	89,6
12	12,750	10,00	11,25	1,00	1,00	11,00	9,50	197,1

MODELL 899 ABSCHLUSSFITTING

Das Modell 899 Abschlussfitting ist ein gewölbtes Endkappen-Formstück verfügbar mit 1/2", 3/4" und 1" NPT- oder BSP-Gewindeabgängen. Konstruiert als Rohrabschlussfitting kann das Modell 899 zum direkten Einschrauben von Sprinklern, Fallrohren, Entwässerungen oder Manometern verwendet werden.

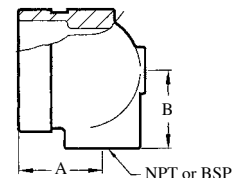

Nenngröße Nut x Gewinde mm/in	Abmessungen		Gewicht Kgs/Lbs
	A mm/in	B mm/in	
32 x 15	44,5	30,1	0,3
1,25 x 0,5	1,750	1,190	0,7
32 x 20	44,5	30,1	0,3
1,25 x 0,75	1,750	1,190	0,7
32 x 25	48,3	31,8	0,3
1,25 x 1	1,900	1,250	0,7
40 x 15	44,5	33,3	0,4
1,5 x 0,5	1,750	1,313	0,9
40 x 20	44,5	33,3	0,4
1,5 x 0,75	1,750	1,313	0,9
40 x 25	48,3	34,9	0,4
1,5 x 1	1,900	1,375	0,9
50 x 15	44,5	39,7	0,5
2 x 0,5	1,750	1,562	1,1
50 x 20	44,5	39,7	0,5
2 x 0,75	1,750	1,562	1,1
50 x 25	48,3	41,3	0,5
2 x 1	1,900	1,625	1,1
65 x 15	44,5	44,5	0,6
2,5 x 0,5	1,750	1,750	1,3
65 x 20	44,5	44,5	0,6
2,5 x 3/4	1,750	1,750	1,3
65 x 25	48,3	46,0	0,6
2,5 x 1	1,900	1,813	1,3

ACCESORIOS RANURADO

MODELL 7150 KONZENTRISCHER REDUZIERER MODELL 7151 EXZENTRISCHER REDUZIERER



Die *Shurjoint* konzentrischen bzw. exzentrischen Reduzierer sind – soweit nicht anders angegeben (SW*) – aus Kugelgrafitguss gefertigt. Die End-zu-End-Abmessungen dieser Bauteile sind kleiner als die fabrikgefertigter Reduzierer.



Abb. 7150 Konzentr. Reduzierer



Abb. 7151 Exzent. Reduzierer

Nenngröße mm/in	Rohr AD mm/in	#7150 Konzentrischer Reduzierer		#7151 Konzentrischer Reduzierer		Nenngröße mm/in	Rohr AD mm/in	#7150 Konzentrischer Reduzierer		#7151 Konzentrischer Reduzierer	
		E - E mm/in	Gewicht Kg/Lb	E - E mm/in	Gewicht Kg/Lb			E - E mm/in	Gewicht Kg/Lb	E - E mm/in	Gewicht Kg/Lb
32 x 25 1,25 x 1	42,2 x 33,4 1,660 x 1,315	64 2,50	0,3 0,7	---	---	250 x 150 10 x 6	273,0 x 168,3 10,750 x 6,625	152 6,00	9,0 19,8	152 6,00	11,5 25,3
40 x 25 1,5 x 1	48,3 x 33,4 1,900 x 1,315	64 2,50	0,4 0,9	---	---	250 x 200 10 x 8	273,0 x 219,1 10,750 x 8,625	152 6,00	9,5 20,9	178 7 SW	12,0 26,4
40 x 32 1,5 x 1,25	48,3 x 42,2 1,900 x 1,660	64 2,50	0,4 0,9	---	---	300 x 150 12 x 6	323,9 x 168,3 12,750 x 6,625	178 7,00	12,0 26,4	178 7,00	18,0 39,6
50 x 25 2 x 1	60,3 x 33,4 2,375 x 1,315	64 2,50	0,4 0,9	---	---	300 x 200 12 x 8	323,9 x 219,1 12,750 x 8,625	178 7,00	14,0 30,8	178 7,00	29,3 53,5
50 x 32 2 x 1,25	60,3 x 42,2 2,375 x 1,660	64 2,50	0,4 0,9	---	---	300 x 250 12 x 10	323,9 x 273,0 12,750 x 10,750	178 7,00	15,0 33,0	178 7,00	20,2 44,0
50 x 40 2 x 1,5	60,3 x 48,3 2,375 x 1,900	64 2,50	0,4 0,9	---	---	350 x 150 14 x 6	355,6 x 168,3 14,000 x 6,625	318 12,5 SW	19,5 42,9	318 12,5 SW	28,0 62,0
65 x 50 2,5 x 2	73,0 x 60,3 2,875 x 2,375	64 2,50	0,5 1,1	89 3,50	0,7 1,5	350 x 200 14 x 8	355,6 x 219,1 14,000 x 8,625	203 8,00	19,0 41,8	318 12,5 SW	28,0 62,0
65 x 50 2,5 x 2	76,1 x 60,3 3,000 x 2,375	64 2,50	0,5 1,1	89 3,50	0,7 1,5	350 x 250 14 x 10	355,6 x 273,0 14,000 x 10,750	203 8,00	32,5 71,5	318 12,5 SW	28,0 62,0
80 x 50 3 x 2	88,9 x 60,3 3,500 x 2,375	64 2,50	0,6 1,3	89 3,50	1,0 2,2	350 x 300 14 x 12	355,6 x 323,9 14,000 x 12,750	203 8,00	23,0 50,6	318 12,5 SW	28,0 62,0
80 x 65 3 x 2,5	88,9 x 73,0 3,500 x 2,875	64 2,50	0,6 1,3	89 3,50	1,0 2,2	400 x 150 16 x 6	406,4 x 168,3 16,000 x 6,625	318 12,5 SW	29,7 65,4	318 12,5 SW	29,7 65,4
80 x 65 3 x 2,5	88,9 x 76,1 3,500 x 3,000	64 2,50	0,6 1,3	89 3,50	1,0 2,2	400 x 200 16 x 8	406,4 x 219,1 16,000 x 8,625	229 9,00	32,0 70,4	318 12,5 SW	35,0 77,0
100 x 50 4 x 2	114,3 x 60,3 4,500 x 2,375	76 3,00	1,1 2,2	102 4,00	1,4 3,1	400 x 250 16 x 10	406,4 x 273,0 16,000 x 10,750	318 12,5 SW	29,5 64,9	318 12,5 SW	35,0 77,0
100 x 65 4 x 2,5	114,3 x 73,0 4,500 x 2,875	76 3,00	1,0 2,2	102 4,00	1,5 3,3	400 x 300 16 x 12	406,4 x 323,9 16,000 x 12,750	229 9,00	30,0 66,0	229 9,00	31,0 68,2
100 x 65 4 x 2,5	114,3 x 76,1 4,500 x 3,000	76 3,00	1,0 2,2	102 4,00	1,5 3,3	400 x 350 16 x 14	406,4 x 355,6 16,000 x 14,000	229 9,00	29,0 63,8	229 9,00	35,0 77,0
100 x 80 4 x 3	114,3 x 88,9 4,500 x 3,500	76 3,00	1,0 2,2	102 4,00	1,6 3,5	450 x 250 18 x 10	457,2 x 273,0 18,000 x 10,750	330 13 SW	36,0 79,2	330 13 SW	45,0 99,0
125 x 100 5 x 4	141,3 x 114,3 5,563 x 4,500	89 3,50	2,0 4,4	102 4,00	2,7 6,0	450 x 300 18 x 12	457,2 x 323,9 18,000 x 12,750	241 9,50	35,5 78,1	330 13 SW	45,0 99,0
150 x 50 6 x 2	168,3 x 60,3 6,625 x 2,375	102 4,00	1,9 4,2	102 4,00	3,1 6,9	450 x 350 18 x 14	457,2 x 355,6 18,000 x 14,000	330 13 SW	36,0 79,2	330 13 SW	45,0 99,0
150 x 80 6 x 3	168,3 x 88,9 6,625 x 3,500	102 4,00	2,0 4,4	102 4,00	3,5 7,7	450 x 400 18 x 16	457,2 x 406,4 18,000 x 16,000	330 13 SW	36,0 79,2	330 13 SW	45,0 99,0
150 x 100 6 x 4	168,3 x 114,3 6,625 x 4,500	102 4,00	2,1 4,6	102 4,00	3,8 8,4	500 x 300 20 x 12	508,0 x 323,9 20,000 x 12,750	254 10,00	43,0 94,6	356 14 SW	68,0 149,6
150 x 125 6 x 5	168,3 x 141,3 6,625 x 5,563	102 4,00	2,5 5,5	102 4,00	4,5 9,9	500 x 350 20 x 14	508,0 x 355,6 20,000 x 14,000	356 14 SW	44,8 98,6	356 14 SW	68,0 149,6
150 x 50 6 x 2	165,1 x 60,3 6,500 x 2,375	102 4,00	1,9 4,2	102 4,00	3,1 6,9	500 x 400 20 x 16	508,0 x 406,4 20,000 x 16,000	254 10,00	46,0 101,2	356 14 SW	68,0 149,6
150 x 80 6 x 3	165,1 x 88,9 6,500 x 3,500	102 4,00	2,0 4,4	102 4,00	3,5 7,7	500 x 450 20 x 18	508,0 x 457,2 20,000 x 18,000	356 14 SW	58,0 127,6	356 14 SW	68,0 149,6
150 x 100 6 x 4	165,1 x 114,3 6,500 x 4,500	102 4,00	2,1 4,6	102 4,00	3,8 8,4	600 x 300 24 x 12	609,6 x 323,9 24,000 x 12,750	305 12,00	70,0 154,0	381 15 SW	79,0 173,8
150 x 125 6 x 5	165,1 x 141,3 6,525 x 5,563	102 4,00	2,5 5,5	102 4,00	4,5 9,9	600 x 350 24 x 14	609,6 x 355,6 24,000 x 14,000	381 15 SW	70,0 154,0	381 15 SW	79,0 173,8
200 x 100 8 x 4	219,1 x 114,3 8,625 x 4,500	127 5,00	5,1 11,2	127 5,00	5,4 11,9	600 x 400 24 x 16	609,6 x 406,4 24,000 x 16,000	305 12,00	70,0 154,0	381 15 SW	79,0 173,8
200 x 150 8 x 6	219,1 x 168,3 8,625 x 6,625	127 5,00	5,2 11,4	127 5,00	8,0 17,6	600 x 450 24 x 18	609,6 x 457,2 24,000 x 18,000	381 15 SW	70,0 154,0	381 15 SW	79,0 173,8
250 x 100 10 x 4	273,0 x 114,3 10,750 x 4,500	152 6,00	9,0 19,8	152 6,00	12,0 26,4	600 x 500 24 x 20	609,6 x 508,0 24,000 x 20,000	305 12,00	71,0 156,2	381 15 SW	79,0 173,8

*SW: Segment-geschweißter Stahl.

MODELL 7160 ENDKAPPE

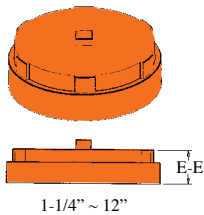

MODELL 7160P ENDKAPPE MIT VERSCHLUSSTOPFEN

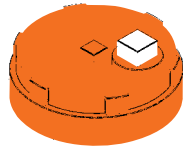

Nenngröße mm/in	Rohr AD mm/in	#7160 Endkappe		#7160P Stopfengröße mm/in
		E - E mm/in	Kg/Lb	
32	42,2	25	0,2	----
1,25	1,660	1,00	0,4	----
40	48,3	25	0,2	----
1,5	1,900	1,00	0,4	----
50	60,3	25	0,3	15
2	2,375	1,00	0,7	0,5
65	73,0	25	0,4	15
2,5	2,875	1,00	0,9	0,5
65	76,1	25	0,4	15
2,5	3,000	1,00	0,9	0,5
80	88,9	25	0,7	15
3	3,500	1,00	1,5	0,5
100	114,3	25	1,0	25
4	4,500	1,00	2,2	1
100	108,0	25	1,1	----
4	4,250	1,00	2,4	----
125	141,3	25	1,7	25
5	5,563	1,00	3,7	1
125	133,0	25	1,7	----
5	5,250	1,00	3,7	----
125	139,7	25	1,7	25
5	5,500	1,00	3,7	1
150	168,3	25	3,0	25
6	6,625	1,00	6,6	1
150	159,0	25	2,3	----
6	6,250	1,00	5,1	----
150	165,1	25	3,0	25
6	6,500	1,00	6,6	1
200	219,1	30	5,5	40
8	8,625	1,18	12,1	1,5
200JIS	216,3	30	4,6	----
8	8,516	1,18	10,1	----
250	273,0	32	7,0	40
10	10,750	1,25	15,4	1,5
250JIS	267,4	32	7,0	----
10	10,528	1,25	15,4	----
300	323,9	32	10,0	40
12	12,750	1,25	22,0	1,5
300JIS	318,5	32	10,0	----
12	12,539	1,25	22,0	----

MODELL 7160T ÜBERGANGSFITTING (NUT X INNENGEWINDE)

Das Shurjoint Übergangsfitting Modell 7160T ist ideal, wenn große Reduzierungen wie z.B. 6" x 1", 4" x 1" etc. erforderlich sind. Es bietet eine Alternative zu teuren Schmiedeadaptern.

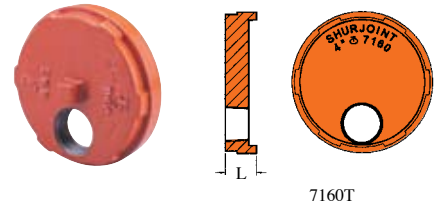

Nenngröße Nut x Gewinde mm/in	7160T	
	L mm/in	Gewicht Kg/Lb
50 x 25	23,8	0,2
2 x 1	0,94	0,4
50 x 32	23,8	0,2
2 x 1,25	0,94	0,4
65 x 25	23,8	0,4
2,5 x 1	0,94	0,9
65 x 32	23,8	0,3
2,5 x 1,25	0,94	0,7
65 x 40	23,8	0,3
2,5 x 1,5	0,94	0,7
80 x 25	25,4	0,6
3 x 1	1,00	1,3
80 x 32	25,4	0,5
3 x 1,25	1,00	1,1
80 x 40	25,4	0,6
3 x 1,5	1,00	1,3
80 x 50	25,4	0,4
3 x 2	1,00	0,9
100 x 25	25,4	0,8
4 x 1	1,00	1,8
100 x 32	25,4	0,8
4 x 1,25	1,00	1,8
100 x 40	25,4	0,9
4 x 1,5	1,00	2,0
100 x 50	25,4	0,6
4 x 2	1,00	1,3
150 x 25	25,4	2,6
6 x 1	1,00	5,7
150 x 32	25,4	2,6
6 x 1,25	1,00	5,7
150 x 40	25,4	2,5
6 x 1,5	1,00	5,5
150 x 50	25,4	2,5
6 x 2	1,00	5,5

MODELL 7160H GEWÖLBTE ENDKAPPE

Die Shurjoint 7160H Endkappen sind aus Kugelgrafitguss gefertigt und wurden entwickelt, um mit der gesamten kugelförmigen Oberfläche dem Druck gleichmäßig zu widerstehen. Das Modell 7160H ist geeignet für den Einsatz in mechanischen Rohrsystemen von 10" - 24".

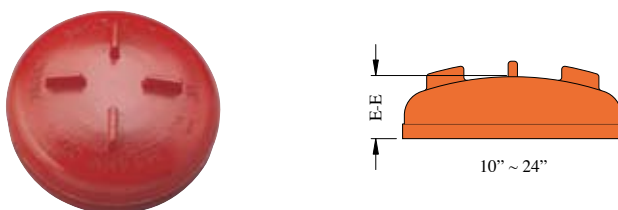

Nenngröße mm/in	Rohr AD mm/in	#7160H Gewölbte Endkappe	
		E - E mm/in	Kg/Lb
250	273,0	76,1	5,5
10	10,750	3,00	12,1
300	323,9	76,1	7,4
12	12,750	3,00	16,3
350	355,6	102	11,6
14	14,000	4,00	25,5
400	406,4	102	14,6
16	16,000	4,00	32,1
450	457,2	127	20,5
18	18,000	5,00	45,1
500	508,0	152	24,5
20	20,000	6,00	53,9
550	558,8	152	44,0
22	22,000	6,00	97,0
600	609,6	152	34,5
24	24,000	6,00	75,9

MODELL 901 KURZRADIUS BOGEN 90°

MODELL 7111 BOGEN 45°

MODELL 903 KURZRADIUS T-STÜCK

Shurjoint Kurzradiusformstück wurden ursprünglich für den Einsatz in Brandschutzanlagen konstruiert, können jedoch ebenso für allgemeine Einsatzgebiete angewendet werden. Die starre Kupplung Modell K-9 kann mit Kurzradiusformstücken verwendet werden, so dass keine Beeinträchtigung durch die Bolzenunterlagen zu befürchten ist.

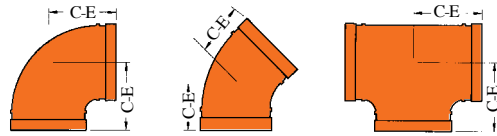

Nenngröße mm/in	Rohr AD mm/in	#901 Kurzradius Bogen 90°		#7111 Bogen 45°		#903 Kurzradius T-Stück	
		C - E (mm/in)	Kg/Lb	C - E (mm/in)	Kg/Lb	C - E (mm/in)	Kg/Lb
50	60,3	70	0,7	51	0,7	70	1,0
2	2,375	2,75	1,5	2,00	1,5	2,75	2,2
65	73,0	76	0,9	57	0,9	76	1,3
2,5	2,875	3,00	2,0	2,25	2,0	3,00	2,9
65	76,1	76	0,9	57	1,0	76	1,3
2,5	3,000	3,00	2,0	2,25	2,2	3,00	2,9
80	88,9	86	1,4	64	1,3	86	2,0
3	3,500	3,38	3,1	2,50	2,9	3,38	4,4
100	114,3	102	1,7	76	2,0	102	3,6
4	4,500	4,00	3,7	3,00	4,4	4,00	7,9
125	139,7	124	3,5	83	3,5	124	4,6
5	5,500	4,88	7,7	3,25	7,7	4,88	10,1
125	141,3	124	3,5	83	3,5	124	4,6
5	5,563	4,88	7,7	3,25	7,7	4,88	10,1
150	165,1	140	5,5	89	4,4	140	8,6
6	6,500	5,50	12,1	3,50	9,7	5,50	18,9
150	168,3	140	5,5	89	4,4	140	8,6
6	6,625	5,50	12,1	3,50	9,7	5,50	18,9
200	219,1	176	11,0	108	9,0	176	16,5
8	8,625	6,94	24,2	4,25	19,8	6,94	36,3

MODELL 7110DR ABFLUSSBOGEN

Das Modell 7110DR ist ein genuteter Kugelgrafitguss-Bogen mit integriertem 1" NPT- oder BSP-Abfluss. Das Modell 7110DR wurde ursprünglich für den Einsatz in Feuerschutzsteigrohren entwickelt, ist jedoch nicht auf diesen beschränkt.

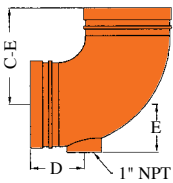

Nenngröße mm/in	Rohr AD mm/in	Abmessungen			Gewicht Kg/Lb
		C - E mm/in	D mm/in	E mm/in	
65	73,0	95	70	40	1,3
2,5	2,875	3,75	2,75	1,57	2,8
65	76,1	95	70	40	1,3
2,5	3,000	3,75	2,75	1,57	2,8
80	88,9	108	70	49	2,0
3	3,500	4,25	2,75	1,93	4,4
100	114,3	127	70	63	3,0
4	4,500	5,00	2,75	2,48	6,6
150	165,1	165	70	90	7,0
6	6,500	6,50	2,75	3,54	15,4
150	168,3	165	70	90	7,0
6	6,625	6,50	2,75	3,54	15,4

MODELL 7127 STEIGLEITUNGS T-STÜCK

The Model 7127 is a grooved-end tee with a 2-1/2" NPT/ BSP threaded branch, specially designed for use on fire protection standpipes.

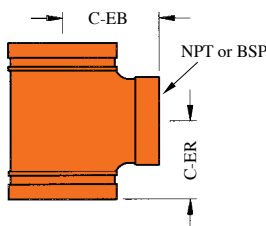

Nenngröße mm/in	Rohr AD mm/in	Abmessungen		Gewicht Kg/Lb
		C - ER mm/in	C - EB mm/in	
100 x 100 x 65	114,3 x 114,3 x 73,0	83	102	3,4
4 x 4 x 2,5	4,500 x 4,500 x 2,875	3,25	4,00	7,5
150 x 150 x 65	168,3 x 168,3 x 73,0	83	127	5,1
6 x 6 x 2,5	6,625 x 6,625 x 2,875	3,25	5,00	11,2

MODELL 7125 BULLHEAD T-STÜCK

Das Modell 7125 ist ein genutetes "Bullhead" T-Stück, das speziell für den Einsatz in Feuerschutzanlagen entwickelt wurde. Dieses T-Stück ermöglicht, den Fluss in zwei reduzierte Abgänge zu leiten, ohne dass konzentrische Reduzierer oder mehrere Kupplungen erforderlich sind.

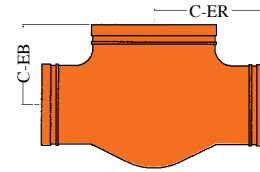

Feuerschutzanwendung

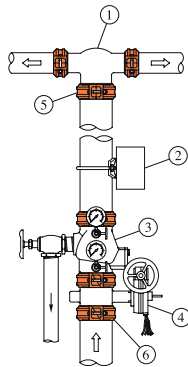

- ① 7125 Bullhead T-Stück
- ② Durchflusswächter
- ③ RCV Steigleitungs-Rückflussverhinderer mit Trim Kit
- ④ SJ-700W Absperrklappe
- ⑤ 7707/7705 Flexible Kupplung
- ⑥ Z07/7771 Starre Kupplung



Nenngröße mm/in	Rohr AD mm/in	Abmessungen		Gewicht Kg/Lb
		C - ER mm/in	C - EB mm/in	
50 x 50 x 65 2 x 2 x 2,5	60,3 x 60,3 x 73,0 2,375 x 2,375 x 2,875	95 3,74	83 3,27	1,2 2,6
50 x 50 x 80 2 x 2 x 3	60,3 x 60,3 x 88,9 2,375 x 2,375 x 3,500	108 4,25	95 3,74	1,4 3,1
50 x 50 x 100 2 x 2 x 4	60,3 x 60,3 x 114,3 2,375 x 2,375 x 4,500	127 5,00	102 4,02	2,4 5,3
65 x 65 x 80 2,5 x 2,5 x 3	73,0 x 73,0 x 88,9 2,875 x 2,875 x 3,500	108 4,25	95 3,75	2,6 5,7
65 x 65 x 100 2,5 x 2,5 x 4	73,0 x 73,0 x 114,3 2,875 x 2,875 x 4,500	127 5,00	102 4,00	3,2 7,0
80 x 80 x 100 3 x 3 x 4	88,9 x 88,9 x 114,3 3,500 x 3,500 x 4,500	127 5,00	102 4,00	3,8 8,4
100 x 100 x 150 4 x 4 x 6	114,3 x 114,3 x 168,3 4,500 x 4,500 x 6,625	165 6,50	127 5,00	7,5 16,5
125 x 125 x 200 5 x 5 x 8	141,3 x 141,3 x 219,1 5,563 x 5,563 x 8,625	197 7,75	140 5,50	14,0 31,0
150 x 150 x 200 6 x 6 x 8	168,3 x 168,3 x 219,1 6,625 x 6,625 x 8,625	197 7,75	165 6,50	17,0 37,4

MODELL 7150F REDUZIERMUFFE (NUT X INNENGEWINDE)

MODELL 7150M REDUZIERNIPPEL (NUT X AUSSENGEWINDE)

Die Shurjoint Modelle 7150F und 7150M ermöglichen eine direkte Reduzierung von einem Nutsystem auf ein Innen- oder Außengewindesystem, ohne dass teure Schmiedennippel erforderlich wären.

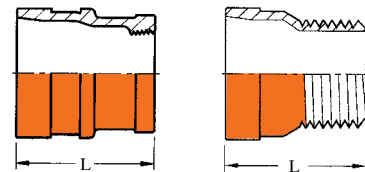

7150F



7150M

MODELL 55 ADAPTERNIPPEL (NUT X AUSSENGEWINDE)

Das Shurjoint Modell 55 ist ein Gussadapter, der einen direkten Übergang von einem Nutsystem zu einem Außengewindesystem ermöglicht. Für weitere Größen siehe Seite 38, Rohradapter Modelle 58 bis 59.

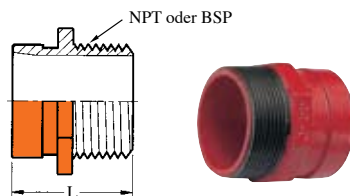

Nenngröße Nut x Gewinde mm/in	L mm/in	Gewicht Kg/Lb
40 x 40M	63,5	0,4
1,5 x 1,5M	2,50	0,9
50 x 50M	63,5	0,4
2 x 2M	2,50	0,9

Nenngröße Nut x Gewinde mm/in	7150F		7150M	
	L mm/in	Gewicht Kg/Lb	L mm/in	Gewicht Kg/Lb
40 x 25	63,5	0,3	63,5	0,4
1,5 x 1	2,50	0,7	2,50	0,9
50 x 32	63,5	0,5	63,5	0,6
2 x 1,25	2,50	1,1	2,50	1,3
50 x 40	63,5	0,5	63,5	0,6
2 x 1,5	2,50	1,1	2,50	1,3
65 x 32	63,5	0,5	63,5	0,68
2,5 x 1,25	2,50	1,1	2,50	1,5
65 x 40	63,5	0,5	63,5	0,68
2,5 x 1,5	2,50	1,1	2,50	1,5
65 x 50	63,5	0,7	63,5	0,68
2,5 x 2	2,50	1,5	2,50	1,5
80 x 32	63,5	0,8	63,5	0,7
3 x 1,25	2,50	1,8	2,50	1,6
80 x 40	63,5	0,7	63,5	0,7
3 x 1,5	2,50	1,5	2,50	1,6
80 x 50	63,5	0,7	63,5	0,7
3 x 2	2,50	1,5	2,50	1,6
100 x 40	76,1	0,9	76,1	1,1
4 x 1,5	3,00	2,0	3,00	2,5
100 x 50	76,1	1,1	76,1	1,1
4 x 2	3,00	2,4	3,00	2,5
100 x 65	76,1	1,1	76,1	1,1
4 x 2,5	3,00	2,4	3,00	2,5
125 x 40	88,9	2,7	88,9	2,7
5 x 1,5	3,50	6,0	3,50	6,0
150 x 40	101,6	2,2	101,6	2,7
6 x 1,5	4,00	4,8	4,00	6,0
150 x 50	101,6	2,4	101,6	2,7
6 x 2	4,00	5,3	4,00	6,0
150 x 65	101,6	2,7	101,6	2,7
6 x 2,5	4,00	5,9	4,00	6,0
150 x 100	101,6	2,7	101,6	2,7
6 x 4	4,00	5,9	4,00	6,0

MODELL 7114 HYDRANTEN-BOGEN

Der Hydrantenbogen Modell 7114 ist für den Einsatz in Feuerschutzanlagen bestimmt. Das schmalere Ende des Bogens besitzt ein 2-1/2" BSP-Gewinde sowie eine 3" Nut. Auf Anforderung wird das Auge werkseitig mit einem 1" BSP-Gewinde gefertigt.

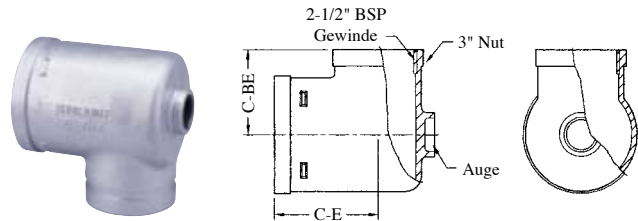

Nenngröße mm/in	Rohr AD mm/in	Abmessungen		Gewicht Kg/Lb
		C - E mm/in	C - BE mm/in	
100 x 80 x 25 4 x 3 x 1	114,3 x 88,9 x 33,4 4,500 x 3,500 x 1,315	102 4,00	95 3,75	2,5 5,5
150 x 80 x 25 6 x 3 x 1	165,1 x 88,9 x 33,4 6,500 x 3,500 x 1,315	130 5,13	130 5,13	4,0 8,8

MODELL 7122 HYDRANTEN T-STÜCK

Das Hydranten T-Stück Modell 7122 ist für den Einsatz in Feuerschutzanlagen bestimmt. Das T-Stück 7122 ist mit einem 2- 1/2" BSP-Gewinde- und einem 3" Nutabgang ausgestattet. Auf Anforderung wird das Auge werkseitig mit einem 1" BSP-Gewinde gefertigt.

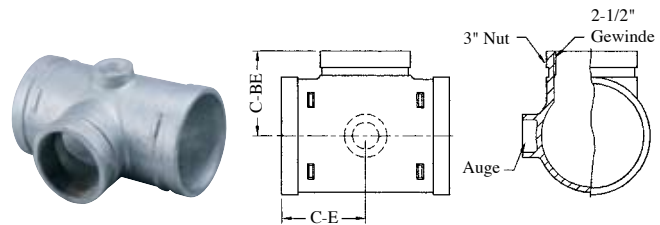

Nenngröße mm/in	Rohr AD mm/in	Abmessungen		Gewicht Kg/Lb
		C - E mm/in	C - BE mm/in	
100 x 100 x 80 4 x 4 x 3	114,3 x 114,3 x 88,9 4,500 x 4,500 x 3,500	102 4,00	102 4,00	2,6 5,8
150 x 150 x 80 6 x 6 x 3	165,1 x 165,1 x 88,9 6,500 x 6,500 x 3,500	130 5,13	130 5,13	4,2 9,2

MODELL 7133 T-STÜCK MIT BOGENABGANG

Das *Shurjoint* T-Stück mit Bogenabgang unterstützt eine schnelle und einfache Verbindung und Reduzierung von einem genuteten Steigrohr und einem Hydrantventilabgang mit Gewindeanschluss. Dieses T-Stück ist für 3", 4" und 6" Stahlsteigrohre mit einem 2-1/2" BSP-Gewinde- oder 3" genutetem Hydrantverbindungsabgang gefertigt.

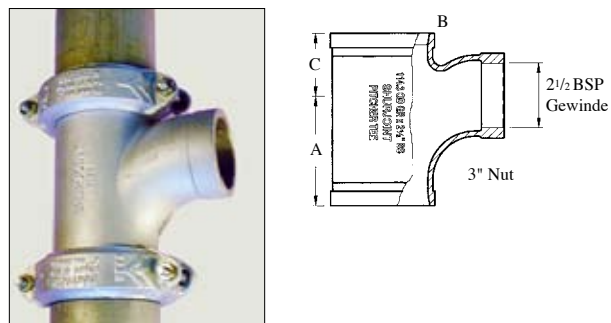

Nenngröße mm/in	Rohr AD mm/in	Hydrant- Abgang	Abmessungen			Gewicht Kg/Lb
			A mm/in	B mm/in	C mm/in	
80 x 80 x 65 3 x 3 x 2,5	88,9 x 88,9 x 76,1 3,50 x 3,50 x 3,00	BSP Taper	121 4,75	121 4,75	69 2,72	2,8 6,2
100 x 100 x 65 4 x 4 x 2,5	114,3 x 114,3 x 76,1 4,50 x 4,50 x 3,00	BSP Taper	121 4,75	133 5,25	69 2,72	3,4 7,5
150 x 150 x 65 6 x 6 x 2,5	165,1 x 165,1 x 76,1 6,50 x 6,50 x 3,00	BSP Taper	121 4,75	159 6,25	69 2,72	8,7 19,1

MODELL 56 SCHLAUCHNIPPEL



Nenngröße mm/in	Rohr AD mm/in	E - E mm/in	Gewicht Kg/Lb
25	33,4	83	0,2
1	1,315	3,3	0,4
32	42,2	92	0,3
1,25	1,660	3,6	0,7
40	48,3	102	0,4
1,5	1,900	4,0	0,9
50	60,3	117	0,6
2	2,375	4,6	1,3
65	73,0	140	1,0
2,5	2,875	5,5	2,2
80	88,9	152	1,5
3	3,500	6,0	3,3

Nenngröße mm/in	Rohr AD mm/in	E - E mm/in	Gewicht Kg/Lb
100	114,3	184	2,5
4	4,500	7,25	5,5
125	141,3	248	3,7
5	5,563	9,75	8,1
150	168,3	279	6,0
6	6,625	11,0	13,2
200	219,1	318	10,9
8	8,625	12,5	24,0
250	273,1	356	13,2
10	10,750	14,0	29,0
300	323,9	406	20,9
12	12,750	16,0	46,0

MODELL 57 NIPPEL, NUT X NUT

MODELL 58 NIPPEL, NUT X SCHRÄGKANTE

MODELL 59 NIPPEL, NUT X GEWINDE

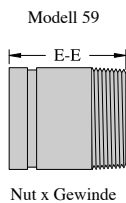
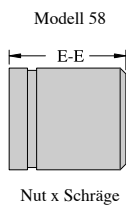
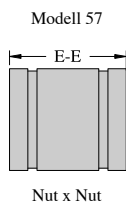

Nenngröße mm/in	Rohr AD mm/in	57 (Nut x Nut)		58 (Nut x Schräge)		59 (Nut x Gewinde)	
		E - E mm/in	Gewicht Kg/Lb	E - E mm/in	Gewicht Kg/Lb	E - E mm/in	Gewicht Kg/Lb
20	26,7	76	0,13	76	0,13	76	0,13
0,75	1,050	3	0,29	3	0,29	3	0,29
25	33,4	76	0,19	76	0,19	76	0,19
1	1,315	3	0,42	3	0,42	3	0,42
32	42,2	102	0,31	102	0,32	102	0,30
1,25	1,660	4	0,68	4	0,70	4	0,66
40	48,3	102	0,37	102	0,38	102	0,36
1,5	1,900	4	0,82	4	0,84	4	0,79
50	60,3	102	0,60	102	0,60	102	0,50
2	2,375	4	1,32	4	1,32	4	1,10
65	73,0	102	0,90	102	0,90	102	0,72
2,5	2,875	4	1,98	4	1,98	4	1,54
65	76,1	102	0,90	102	0,90	102	0,90
2,5	3,000	4	1,98	4	1,98	4	1,98
80	88,9	102	1,20	102	1,20	102	1,20
3	3,500	4	2,64	4	2,64	4	2,64
100	114,3	152	2,50	152	2,50	152	2,50
4	4,500	6	5,50	6	5,50	6	5,50
125	141,3	152	3,30	152	3,30	152	3,30
5	5,563	6	7,26	6	7,26	6	7,26
125	139,7	152	3,30	152	3,30	152	3,30
5	5,500	6	7,26	6	7,26	6	7,26
150	168,3	152	4,30	152	4,30	152	4,30
6	6,625	6	9,46	6	9,46	6	9,46
150	165,1	152	4,30	152	4,30	152	4,30
6	6,500	6	9,46	6	9,46	6	9,46
200	219,1	152	6,50	152	6,50		
8	8,625	6	14,30	6	14,30		
200JIS	216,3	152	6,50	152	6,50		
8	8,516	6	14,30	6	14,30		
250	273,0	203	12,30	203	12,30		
10	10,750	8	27,06	8	27,06		
250JIS	267,4	203	12,30	203	12,30		
10	10,528	8	27,06	8	27,06		
300	323,9	203	16,20	203	16,20		
12	12,750	8	35,64	8	35,64		
300JIS	318,5	203	16,20	203	16,20		
12	12,539	8	35,64	8	35,64		

REDUZIERADAPTERNIPPEL (Stahl)

MODELL 7153 NUT X NUT

MODELL 7154 NUT X AUSSENGEWINDE

MODELL 7155 AUSSENGEWINDE X NUT

MODELL 7156 NUT X SCHRÄGKANTE

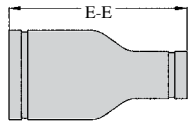

7153
Nut x Nut

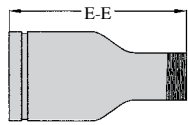

7154
Nut x Außengewinde

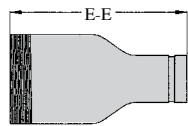

7155
Außengewinde x Nut

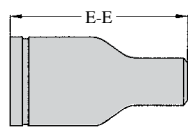

7156
Nut x Schrägkante

Nenngröße mm/in	Rohr AD mm/in	E - E mm/in	Gewicht Kg/Lb	Nenngröße mm/in	Rohr AD mm/in	E - E mm/in	Gewicht Kg/Lb
50 X 25	60,3 X 33,4	150	0,9	100 X 50	114,3 X 60,3	229	3,4
2 X 1	2,375 X 1,315	6,50	2,0	4 X 2	4,500 X 2,375	9,00	7,5
50 X 32	60,3 X 42,4	150	0,9	100 X 65	114,3 X 73,0	229	3,4
2 X 1,25	2,375 X 1,660	6,50	2,0	4 X 2,5	4,500 X 2,875	9,00	7,5
50 X 40	60,3 X 48,3	150	0,9	100 X 65	114,3 X 76,1	229	3,4
2 X 1,5	2,375 X 1,900	6,50	2,0	4 X 2,5	4,500 X 3,000	9,00	7,5
65 X 25	73,0 X 33,4	178	1,4	100 X 80	114,3 X 88,9	229	3,4
2,5 X 1	2,875 X 1,315	7,00	3,0	4 X 3	4,500 X 3,500	9,00	7,5
65 X 32	73,0 X 42,4	178	1,4	125 X 50	141,3 X 60,3	279	5,2
2,5 X 1,25	2,875 X 1,660	7,00	3,0	5 X 2	5,563 X 2,375	11,00	11,5
65 X 40	76,1 X 48,3	178	1,4	125 X 80	141,3 X 88,9	279	5,2
2,5 X 1,5	3,000 X 1,900	7,00	3,0	5 X 3	5,563 X 3,500	11,00	11,5
65 X 50	73,0 X 60,3	178	1,4	125 X 100	141,3 X 114,3	279	5,2
2,5 X 2	2,875 X 2,375	7,00	3,0	5 X 4	5,563 X 4,500	11,00	11,5
65 X 50	76,1 X 60,3	178	1,4	150 X 25	168,3 X 33,4	305	7,7
2,5 X 2	3,000 X 2,375	7,00	3,0	6 X 1	6,625 X 1,315	12,00	17,0
80 X 25	88,9 X 33,4	203	2,0	150 X 32	168,3 X 42,2	305	7,7
3 X 1	3,500 X 1,315	8,00	4,5	6 X 1,25	6,625 X 1,660	12,00	17,0
80 X 32	88,9 X 42,2	203	2,0	150 X 40	168,3 X 48,3	305	7,8
3 X 1,25	3,500 X 1,660	8,00	4,5	6 X 1,5	6,625 X 1,900	12,00	17,2
80 X 40	88,9 X 48,3	203	2,0	150 X 50	168,3 X 60,3	305	7,9
3 X 1,5	3,500 X 1,900	8,00	4,5	6 X 2	6,625 X 2,375	12,00	17,4
80 X 50	88,9 X 60,3	203	2,0	150 X 65	168,3 X 73,0	305	7,9
3 X 2	3,500 X 2,375	8,00	4,5	6 X 2,5	6,625 X 2,875	12,0	17,4
80 X 65	88,9 X 73,0	203	2,0	150 X 80	168,3 X 88,9	305	7,9
3 X 2,5	3,500 X 2,875	8,00	4,5	6 X 3	6,625 X 3,500	12,0	17,4
80 X 65	88,9 X 76,1	203	2,0	150 X 100	168,3 X 114,3	305	7,9
3 X 2,5	3,500 X 3,000	8,00	4,5	6 X 4	6,625 X 4,500	12,0	17,4
100 X 25	114,3 X 33,4	229	3,4	150 X 125	168,3 X 141,3	305	7,9
4 X 1	4,500 X 1,315	9,00	7,5	6 X 5	6,625 X 5,563	12,0	17,4
100 X 32	114,3 X 42,2	229	3,4	200 X 150	219,1 X 168,3	305	9,1
4 X 1,25	4,500 X 1,660	9,00	7,5	8 X 6	8,625 X 6,625	12,0	20,0
100 X 40	114,3 X 48,3	229	3,4				
4 X 1,5	4,500 X 1,900	9,00	7,5				

*Nur in den USA und Kanada erhältlich.

FLANSCHADAPTERNIPPEL (Stahl)

MODELL 7145F ANSI KLASSE 150

EBENE OBERFLÄCHE

MODELL 7145R ANSI KLASSE 150

ERHOBENE OBERFLÄCHE

MODELL 7146F ANSI KLASSE 300

EBENE OBERFLÄCHE

MODELL 7146R ANSI KLASSE 300

ERHOBENE OBERFLÄCHE

Flanschadapternippel sind aus Schmiedestahl-Flanschen und geschnittenen oder gerollten Nutrohren aus Kohlenstoffstahl gefertigt. Bei der Bestellung sind die Rohrnorm sowie die gewünschten Nutenden, geschnitten oder gerollt, anzugeben. Gummiauskleidung ist ebenfalls erhältlich.

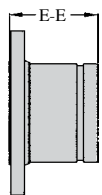

Erhabene Oberfläche

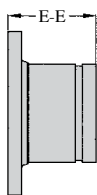

Ebene Oberfläche

Nenngröße mm/in	Rohr AD	E - E mm/in	Ungefähres Gewicht	
			7145F(7145R) Kg/Lb	7146F(7146R) Kg/Lb
20	26,9	76	1,0	1,5
0,75	1,050	3	2,3	3,3
25	33,7	76	1,2	1,8
1	1,315	3	2,7	3,9
32	42,4	102	1,5	2,2
1,25	1,660	4	3,3	4,8
40	48,3	102	1,8	3,1
1,5	1,900	4	3,9	6,9
50	60,3	102	2,8	3,7
2	2,375	4	6,2	8,2
65	73,0	102	4,5	5,4
2,5	2,875	4	9,9	11,9
80	88,9	102	5,2	7,5
3	3,500	4	11,4	16,5
90	101,6	102	6,8	9,1
3,5	4,000	4	15,1	20,1
100	114,3	152	8,3	12,4
4	4,500	6	18,4	27,4
125	141,3	152	9,7	16,0
5	5,563	6	21,3	35,3
150	168,3	152	12,5	21,5
6	6,625	6	27,5	47,5
200	219,1	152	18,8	31,9
8	8,625	6	41,3	70,3
250	273,0	203	27,1	45,7
10	10,750	8	59,8	100,8
300	323,9	203	40,0	66,3
12	12,750	8	88,2	146,2

*Nur in den USA und Kanada erhältlich.

LANG RADIUS BÖGEN

MODELL L90-3D GEFERTIGTER BOGEN 3D 90° L60-3D GEFERTIGTER BOGEN 3D 60° L45-3D GEFERTIGTER BOGEN 3D 45°

- Langradius Bögen 90° 3D, 5D und 6D sind in Größen bis zu einschließlich 4" mit 4" (102 mm) langen Enden, in den Größen 5" bis 10" mit 1 x D langen Enden und in den Größen 12" bis 24" mit 12" (305 mm) langen Enden ausgestattet.
- Nut- oder Glattenden sind verfügbar. – Bitte bei Bestellung entsprechend angeben.
- Material: Normalwandiges Stahlrohr nach ASTM A53, Grad

L30-3D GEFERTIGTER BOGEN 3D 30° L22-3D GEFERTIGTER BOGEN 3D 22-1/2° L11-3D GEFERTIGTER BOGEN 3D 11-1/4°

- (Auf Anfrage sind auch andere Materialien erhältlich).
- C - E Toleranzen: 2" bis einschließlich 6" $\pm 1/8"$ (3,2mm); 8" bis einschließlich 16" $\pm 1/4"$ (6,4mm); 18" bis einschließlich 24" $\pm 3/8"$ (9,5mm).
- Alle Gewichtsangaben sind genäherte Berechnungswerte basierend auf dem Rohrgewicht.
- Für die Abmessungen C bis E der 5D- und 6D-Bögen, kontaktieren Sie bitte Shurjoint.

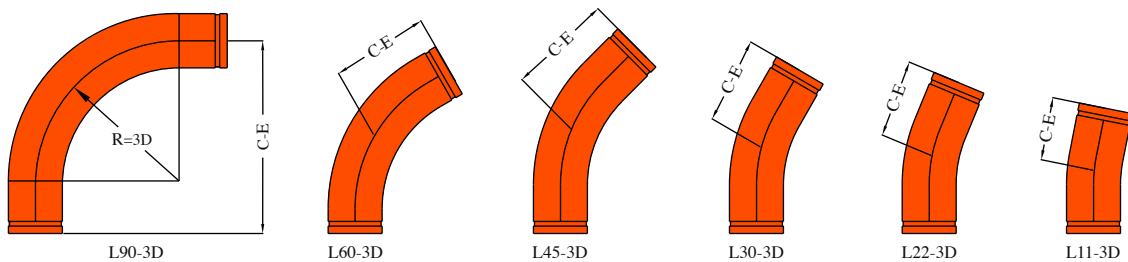

Nenngröße mm/in	Rohr AD mm/in	L90-3D Bogen 90°		L60-3D Bogen 60°		L45-3D Bogen 45°		L30-3D Bogen 30°		L22-3D Bogen 22-1/2°		L11-3D Bogen 11-1/4°	
		C - E mm/in	Gewicht Kg/Lb	C - E mm/in	Gewicht Kg/Lb	C - E mm/in	Gewicht Kg/Lb	C - E mm/in	Gewicht Kg/Lb	C - E mm/in	Gewicht Kg/Lb	C - E mm/in	Gewicht Kg/Lb
50	60,3	254	2,4	191	2,0	165	1,8	146	1,5	133	1,5	114	1,3
2	2,375	10,0	5,3	7,50	4,3	6,50	3,9	5,75	3,4	5,25	3,2	4,50	2,8
65	73,0	292	4,3	210	3,5	184	3,0	152	2,6	140	2,4	121	2,1
2-1/2	2,875	11,5	9,5	8,25	7,7	7,25	6,7	6,00	5,8	5,50	5,3	4,75	4,6
80	88,9	330	6,4	235	5,0	197	4,3	165	3,6	146	3,3	127	2,8
3	3,500	13,0	14,0	9,25	11,0	7,75	9,5	6,50	8,0	5,75	7,3	5,00	6,2
90	101,6	368	8,4	254	6,5	216	5,6	171	4,6	152	4,2	127	3,4
3-1/2	4,000	14,5	18,6	10,00	14,4	8,50	12,0	6,75	10,2	6,00	9,2	5,00	7,6
100	114,3	406	10,9	279	8,4	229	7,1	184	5,8	165	5,2	133	4,2
4	4,500	16,0	24,1	11,00	18,5	9,00	15,7	7,25	12,8	6,50	11,4	5,25	9,3
125	141,3	508	18,6	349	14,2	286	12,0	229	9,9	203	8,8	165	7,2
5	5,563	20,0	40,9	13,75	31,3	11,25	26,5	9,00	21,8	8,00	19,4	6,50	15,8
150	168,3	610	28,9	419	22,1	343	18,7	273	15,4	241	13,7	197	11,2
6	6,625	24,0	63,7	16,50	48,8	13,50	41,3	10,75	3,9	9,50	30,1	7,75	24,6
200	219,1	813	58,0	559	44,4	457	37,6	368	30,8	324	27,4	267	22,4
8	8,625	32,0	127,8	22,00	97,9	18,00	82,9	14,50	68,0	12,75	60,5	10,50	49,3
250	273,1	1016	102,7	692	78,7	572	66,6	457	54,7	406	48,6	330	39,6
10	10,750	40,0	226,4	27,25	173,4	22,50	146,9	18,00	120,5	16,00	107,2	13,00	87,3
300	323,9	1219	151,1	832	115,6	686	97,9	552	80,3	489	71,4	394	58,2
12	12,750	48,0	332,4	32,75	254,8	27,00	215,9	21,75	177,0	19,25	157,5	15,50	128,3
350	355,6	1372	185,8	972	148,5	800	103,1	641	103,1	572	91,8	464	74,8
14	14,000	54,0	408,8	38,25	327,3	31,50	227,3	25,25	227,3	22,50	202,3	18,25	164,8
400	406,4	1524	235,4	1111	194,6	914	164,9	737	135,1	648	120,3	527	98,0
16	16,000	60,0	517,9	43,75	429,0	36,00	363,5	29,00	297,9	25,25	265,2	20,75	216,0
450	457,2	1676	290,6	1251	246,9	1029	209,2	826	171,5	730	152,6	593	124,3
18	18,000	66,0	639,2	49,25	544,4	40,25	461,3	32,50	378,1	28,75	336,5	23,35	274,1
500	508,0	1829	351,7	1391	305,5	1143	245,3	914	212,2	813	188,8	660	153,9
20	20,000	72,0	773,8	54,75	673,5	45,00	540,7	36,00	467,8	32,00	416,3	26,00	339,2
600	609,6	2134	491,2	1664	441,3	1365	373,9	1099	306,5	972	272,8	787	222,3
24	24,000	84,0	1080,7	65,50	973,0	53,75	824,4	43,25	675,7	38,25	601,4	31,00	490,0

EXTRA SCHWERE "EP" ENDPROTEKTION FORMSTÜCKE MIT GESCHNITTENER NUT

MODELL 10EP BOGEN 90°
11EP BOGEN 45°
20EP T-STÜCK
35EP KREUZSTÜCK

Shurjoint bietet für den Einsatz mit den XH-70/EP-Kupplungen eine Auswahl an Formstücken mit extra starker Wandstärke (Schedule 80) und "EP" geschnittenen Nuten. In Hochdrucksystemen, in denen die Systemdrücke über die bekannten Bemessungen des Modells XH-70 oder Kupplungen des Typs 7707 hinausgehen, müssen diese Formstücken mit den XH-70/EP-Kupplungen eingesetzt werden.

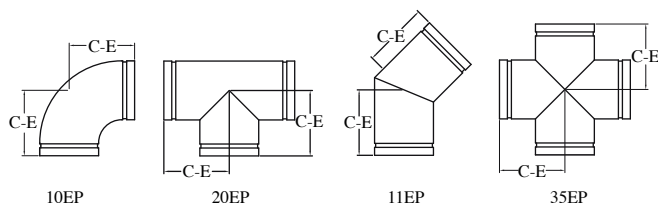

Nenngröße mm/in	Rohr AD mm/in	Nr. 10EP Bogen 90°		Nr. 11EP Bogen 45°		Nr. 20EP T-Stück		Nr. 35EP Kreuz-Stück	
		C-E mm/in	Gewicht Kg/Lb	C-E mm/in	Gewicht Kg/Lb	C-E mm/in	Gewicht Kg/Lb	C-E mm/in	Gewicht Kg/Lb
50	60,3	83	1,1	51	0,8	83	1,9	83	1,8
2	2,375	3,25	2,5	2,00	1,8	3,25	4,2	3,25	3,9
65	73,0	95	2,3	57	1,3	95	3,6	95	3,0
2,5	2,875	3,75	5,0	2,25	2,9	3,75	7,9	3,75	6,6
80	88,9	108	2,7	64	1,9	108	7,3	108	6,4
3	3,500	4,25	6,0	2,50	4,3	4,25	16,0	4,25	14,2
100	114,3	127	4,7	76	3,9	127	10,7	127	7,2
4	4,500	5,00	10,3	3,00	8,5	5,00	23,5	5,00	15,8
150	168,3	165	12,3	89	7,5	165	12,2	165	20,9
6	6,625	6,50	27,2	3,50	16,5	6,50	27,0	6,50	46,0

* aus Stahl gefertigt

MODELL 22EP VERTEILER T-STÜCK

Das Shurjoint Verteiler T-Stück Modell 22EP ist besonders für Förderverteilerrohre in Ölfeldern konstruiert, wo die obere (Test-) Leitung die Abmessung 50 mm (2") und die untere Förderleitung die Abmessungen 80 mm (3") oder 100mm (4") aufweisen.

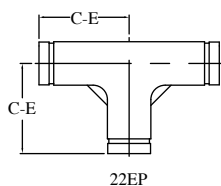

Fittinggröße, verbunden C to E		Nr. 22EP Verteiler T-Stück	
Rohr-nenngröße mm/in	Rohr AD mm/in	C-E mm/in	Gewicht Kg/Lb
50 to 80	60,3	108	1,5
2 to 3	2,375	4,25	3,4
50 to 100	73,0	127	1,9
2 to 4	2,875	5,00	4,1

MODELL R-88 RINGVERBINDUNGSKUPPLUNG

Das Shurjoint Ringverbindungssystem ist eine ideale Rohrverbindungsmethode, wenn es schwierig wird, Rohre zu nuten oder eine Nutverbindung nicht gewünscht ist. Zunächst wird ein vorgefertigter Ring an jedes Rohrende geschweißt. Im nächsten Schritt wird die Gummidichtung über die Rohrenden geschoben, die Kupplungssegmente werden über der Dichtung platziert und mit Bolzen und Muttern fixiert. Im Lieferumfang für die Shurjoint Ringverbindungskupplung Modell R-88 sind jeweils zwei vorgefertigte Ringe enthalten.

Die R-88 ist eine Schulterkupplung. Die Konstruktions- und Leistungsmerkmale erfüllen die Anforderungen nach AWWA C606 bzw. gehen darüber hinaus.

Übliche Anwendungsgebiete:

Wasseraufbereitungs- und Kläranlagen, Bergbau, Papier- und Zellstoffindustrie, Wasserkraftanlagen, Heizkraftwerke, Nahrungsmittel- und Getränkeindustrie sowie Druckluftanlagen.

Arbeitsdruck:

4 Bar / 350 psi (200mm – 600mm / 8" – 24")

(Werkseitiger Testdruck: 72 Bar / 1050 psi)

Die Kupplung R-88 kann auch mit Edelstahlrohren verwendet werden. Edelstahlringe sind auf Anfrage erhältlich. Sie sollten die gleiche Güteklasse wie die verwendeten Rohre aufweisen.



Größe: 12"



Größe: 24"

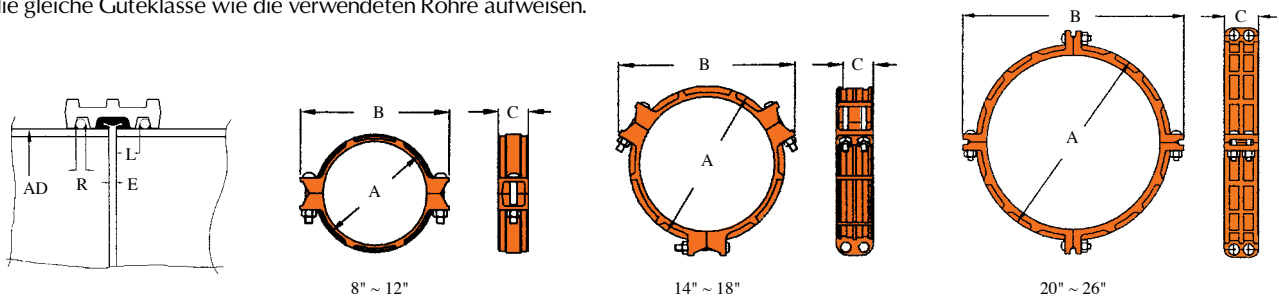

Nenngröße mm/in	Rohr AD mm/in	Abmessungen			Bolzen		Dichtungs- fläche L mm/in	Ring- größe R mm/in	Abstand E (max) mm/in	Abweichung der Rohrenden Grad	Gewicht Kg/Lb
		A mm/in	B mm/in	C mm/in	Nr.	in					
200	216,3	253	327	79	2	M20 x 120	23	6	4,8	1° - 51'	8,0
8 JIS	8,516	9,96	12,87	3,11			0,91	0,24	0,19		17,6
200	219,1	256	330	79	2	3/4 x 4 - 3/4	23	6	4,8	1° - 51'	8,2
8	8,625	10,08	13	3,11			0,91	0,24	0,19		18,0
250	267,4	306	380	83	2	M20 x 120	23	6	4,8	1° - 29'	10
10 JIS	10,528	12,05	14,96	3,25			0,91	0,24	0,19		22,0
250	273,0	312	386	83	2	3/4 x 4 - 3/4	23	6	4,8	1° - 29'	10,5
10	10,750	12,29	15,2	3,25			0,91	0,24	0,19		23,1
300	318,5	369	450	86	2	M22 x 165	26	7	4,8	1° - 15'	14,8
12 JIS	12,539	14,53	17,72	3,39			1,02	0,28	0,19		32,6
300	323,9	374	455	86	2	7/8 x 6-1/2	26	7	4,8	1° - 15'	13,3
12	12,750	14,72	17,90	3,39			1,02	0,28	0,19		29,3
350	355,6	420	502	115	6	5/8 x 5-5/16	26	8	9,5	1° - 17'	17,2
14	14,000	16,50	19,73	4,52			1,02	5/16	0,375		37,9
400	406,4	470	552	115	6	5/8 x 5-5/16	26	8	9,5	1° - 16'	17,8
16	16,000	18,50	21,69	4,52			1,02	5/16	0,375		39,2
450	457,2	521	603	115	6	3/4 x 4-3/4	30	8	9,5	1° - 7'	29,3
18	18,000	20,50	23,70	4,52			1,18	5/16	0,375		64,5
500	508,0	585	676	122	8	7/8 x 3-1/2	30	9,5	9,5	1° - 0'	37,0
20	20,000	23,00	26,60	4,79			1,18	3/8	0,375		81,4
600	609,6	686	781	122	8	7/8 x 3-1/2	30	12,7	9,5	0° - 54'	54,0
24	24,000	27,00	30,69	4,79			1,18	1/2	0,375		118,8

*Angabe der Abmessungen vorbehaltlich Änderungen. Weitere Größen sind auf Anfrage erhältlich.

RINGVERBINDUNGSKUPPLUNGEN

MODELL R-88 RINGVERBINDUNGSKUPPLUNG (Für Rohre großer Durchmesser)

Die *Shurjoint* Ringverbindungskupplung R-88 ist in Größen bis 2400mm / 96" erhältlich. Je nach Größe bestehen diese Kupplungen für große Rohrdurchmesser aus vier bis acht Gehäusesegmenten, die mit je zwei Bolzen an den einzelnen Segmenten eine formschlüssige Verbindung gewährleisten. Arbeitsdruck: bis zu 14 Bar / 200 psi, abhängig von Rohrnorm und Rohrgröße.



Größe: 48"

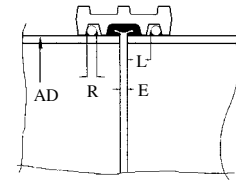
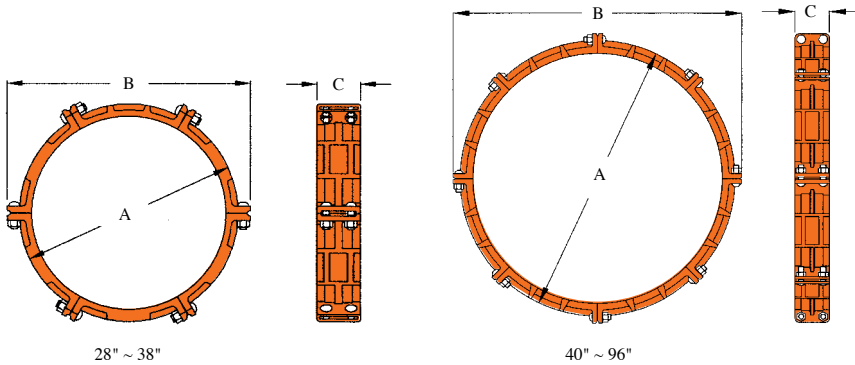

Nenngröße mm/in	Rohr AD mm/in	Abmessungen			Bolzen		Dichtungs- fläche L mm/in	Ring- größe R mm/in	Abstand E (max) mm/in	Abweichung der Rohrenden Grad	Gewicht Kg/Lb
		A mm/in	B mm/in	C mm/in	Nr.	in					
650	660,4	726	815	122	8	7/8 x 3-1/2	30	12,7	9,5	0° - 49'	59,0
26	26,000	28,58	32,09	4,80			1,18	1/2	0,375		130,0
700	711,2	806	902	171	12	1 x 3-1/2	50	12,7	12,7	1° - 0'	101,0
28	28,000	31,75	35,5	6,73			2,00	1/2	0,50		222,2
750	762,0	857	955	171	12	1 x 3-1/2	50	12,7	12,7	0° - 57'	98,8
30	30,000	33,75	37,60	6,73			2,00	1/2	0,50		217,4
800	812,8	908	1003	171	12	1 x 3-1/2	50	12,7	12,7	0° - 54'	110,0
32	32,000	35,75	39,5	6,73			2,00	1/2	0,50		242,0
850	863,4	959	1054	171	12	1 x 3-1/2	50	12,7	12,7	0° - 51'	115,0
34	34,000	37,75	41,5	6,73			2,00	1/2	0,50		253,0
900	914,4	1010	1103	171	12	1 x 3-1/2	50	12,7	12,7	0° - 48'	115,4
36	36,000	39,75	43,5	6,73			2,00	1/2	0,50		253,9
950	965,2	1060	1156	171	12	1 x 3-1/2	50	12,7	12,7	0° - 45'	125,0
38	38,000	41,75	45,5	6,73			2,00	1/2	0,50		275,0
1000	1016,0	1135	1229	198	16	1 x 3-1/2	60	15,9	15,9	0° - 54'	180,6
40	40,000	44,69	48,39	7,80			2,37	5/8	0,625		397,3
1050	1066,8	1186	1280	198	16	1 x 3-1/2	60	15,9	15,9	0° - 51'	148,6
42	42,000	46,70	50,39	7,80			2,37	5/8	0,625		326,9
1100	1117,6	1236	1318	198	16	1 x 3-1/2	60	15,9	15,9	0° - 49'	156,0
44	44,000	48,66	51,89	7,80			2,37	5/8	0,625		343,2
1200	1219,2	1338	1420	198	16	1 x 3-1/2	60	15,9	15,9	0° - 45'	204,4
48	48,000	52,68	55,91	7,80			2,37	5/8	0,625		449,6
1300	1320,8	1555	1539	198	16	1-1/4 x 5	60	15,9	15,9	0° - 41'	206,0
52	52,000	61,25	60,60	7,80			2,37	5/8	0,625		453,2
1350	1371,6	1606	1590	198	16	1-1/4 x 5	60	15,9	15,9	0° - 40'	214,6
54	54,000	63,25	62,60	7,80			2,37	5/8	0,625		472,1
1400	1422,4	1660	1641	198	16	1-1/4 x 5	60	15,9	15,9	0° - 38'	222,0
56	56,000	65,38	64,60	7,80			2,37	5/8	0,625		488,2
1500	1524,0	1762	1742	198	16	1-1/4 x 5	60	15,9	15,9	0° - 36'	244,2
60	60,000	69,38	68,60	7,80			2,37	5/8	0,625		537,2
1650	1676,4	1932	1925	216	16	1-1/2 x 5	60	19,1	19,1	0° - 30'	278,4
66	66,000	76,00	75,79	8,50			2,37	3/4	0,75		612,5
1700	1727,2	1994	1976	216	16	1-1/2 x 5	60	19,1	19,1	0° - 38'	357,0
68	68,000	78,50	77,79	8,50			2,37	3/4	0,75		785,4
1800	1828,8	2095	2078	216	16	1-1/2 x 5	60	19,1	19,1	0° - 36'	335,3
72	720,00	82,50	81,81	8,50			2,37	3/4	0,75		737,7
2100	2133,6	2406	2383	216	16	1-1/2 x 5	60	19,1	19,1	0° - 30'	354,7
84	84,000	94,75	93,81	8,50			2,37	3/4	0,75		780,3
2400	2438,4	2711	2662	216	16	1-1/2 x 5	60	19,1	19,1	0° - 24'	374,2
96	96,000	106,75	105,79	8,50			2,37	3/4	0,75		823,2

* Angabe der Abmessungen vorbehaltlich Änderungen. Weitere Größen sind auf Anfrage erhältlich.

RINGVERBINDUNGSFORMSTÜCKE

Shurjoint Standardringverbindungsformstücke sind für den Einsatz mit der Shurjoint R-88 Kupplung in Kugelgrafitguss oder Kohlenstoffstahl erhältlich.

- 200mm – 600mm / 8" – 24" Bogen 90°, Bogen 45° und Endkappe & 200mm – 400mm / 8"- 16" gleichförmige T-Stücke: Kugelgrafitguss ASTM A536 Grad 65-45-12.
- Größen über die oben genannten hinaus: Kohlenstoffstahlrohr nach ASTM A53 Grad B, Normgewicht oder Anfertigung.

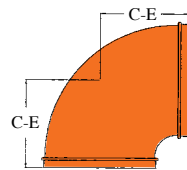

RJ-10

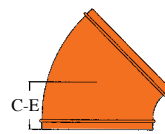

RJ-11

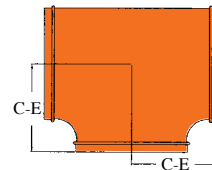

RJ-20



RJ-60

Nenngröße mm/in	Rohr AD mm/in	RJ-10 Bogen 90°		RJ-11 Bogen 45°		RJ-20 T-Stück		RJ-60 Kappe	
		C - E mm/in	Gewicht Kg/Lb	C - E mm/in	Gewicht Kg/Lb	C - E mm/in	Gewicht Kg/Lb	E-E mm/in	Gewicht Kg/Lb
200	216,3	197	13,0	108	9,5	197	21,0	76	5,5
8 JIS	8,516	7,75	28,6	4,25	20,9	7,75	46,2	3,00	12,1
200	219,1	197	13,0	108	9,5	197	21,0	76	5,5
8	8,625	7,75	28,6	4,25	20,9	7,75	46,2	3,00	12,1
250	267,4	229	25,0	121	18,0	229	33,0	76	6,0
10 JIS	10,528	9,00	55,0	4,75	39,6	9,00	72,6	3,00	13,2
250	273,0	229	25,0	121	18,0	229	33,0	76	6,0
10	10,750	9,00	55,0	4,75	39,6	9,00	72,6	3,00	13,2
300	318,5	254	35,0	133	23,0	254	47,0	76	8,0
12 JIS	12,539	10,00	77,0	5,25	50,6	10,00	103,4	3,00	17,6
300	323,9	254	35,0	133	23,0	254	47,0	76	8,0
12	12,750	10,00	77,0	5,25	50,6	10,00	103,4	3,00	17,6
350	355,6	280	37,0	152	24	280	54,0	102	12,0
14	14,000	11,00	81,4	6,00	52,8	11,00	118,8	4,00	26,4
400	406,4	305	45,0	184	46	305	70,0	102	15,0
16	16,000	12,00	99,0	7,25	101,2	12,00	154,0	4,00	33,0
450	457,2	394	106,0	208	48	394	122	127	21,0
18	18,000	15,50	233,0	8,00	105,6	15,50	268	5,00	46,2
500	508,0	438	133,0	229	50	438	153	152	25,0
20	20,000	17,25	293,0	9,00	110,0	17,25	337	6,00	55,0
600	609,6	508	220,0	280	80	508	212	152	35,0
24	24,000	20,00	485,0	11,00	176,0	20,00	466	6,00	77,0
650	660,4	991	237	406	119	572	348	267	50
26	26,000	39,00	521	16,00	262	22,50	766	10,50	110
700	711,2	1067	275	438	138	597	392	267	56
28	28,000	42,00	605	17,25	304	23,50	862	10,50	123
750	762,0	1143	316	480	158	635	451	267	62
30	30,000	45,00	695	18,50	348	25,00	992	10,50	136
800	812,8	1219	360	502	180	673	516	267	68
32	32,000	48,00	792	19,75	396	26,50	1135	10,50	150
850	863,4	1295	407	533	204	711	584	267	75
34	34,000	51,00	895	21,00	449	28,00	1285	10,50	165
900	914,4	1372	457	565	229	762	657	267	82
36	36,000	54,00	1005	22,25	504	30,00	1445	10,50	180
1000	1016,0	1524	564	632	282	838	814	305	102
40	40,000	60,00	1241	24,88	620	33,00	1790	12,00	224
1050	1066,8	1600	622	660	311	889	837	305	110
42	42,000	63,00	1368	26,00	684	35,00	1841	12,00	242
1100	1117,6	1676	683	696	342	914	943	343	126
44	44,000	66,00	1503	27,39	752	36,00	2075	13,50	277
1200	1219,2	1829	814	759	407	1016	1131	343	143
48	48,000	72,00	1790	29,88	895	40,00	2488	13,50	315

RINGVERBINDUNGSFORMSTÜCKE

RINGVERBINDUNGSFITTINGS

Shurjoint Standardringverbindungsformstücke sind für den Einsatz mit der Shurjoint R-88 Kupplung in Kugelgrafitguss oder Kohlenstoffstahl erhältlich.

- Konzentrische Reduzierer gekennzeichnet mit (*) sind aus Kugelgrafitguss nach ASTM A536 Grad 65-45-12 gefertigt.
- Andere Größen sind aus Kohlenstoffstahlrohr nach ASTM A53 Grad B, Normgewicht oder Anfertigung.
- 200mm – 600mm / 8" – 24" Flanschadapter: Bohrung entsprechend ANSI B16.5 Klasse 150.
- Größen über die oben genannten hinaus: Bohrung entsprechend 125# American Standard.

Für beliebige andere Verbindungen, z.B. Nut-, Flansch- oder Spezialverbindungen, sind die Ringverbindungsformstücke auch in anderen Ausführungen erhältlich. Bitte kontaktieren Sie Shurjoint für weitere Details.

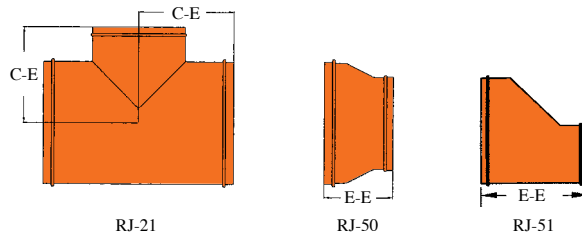

Nenngröße mm/in	Rohr AD mm/in	RJ-21 Reduzier T-Stück		RJ-50 Konzent. Reduzierer		RJ-51 Exzent. Reduzierer	
		C-E mm/in	Gewicht Kg/Lb	E-E mm/in	Gewicht Kg/Lb	E-E mm/in	Gewicht Kg/Lb
350 X 300	355,6 X 323,9	279	66,0	203*	23,0	203*	23,0
14 X 12	14,000 X 12,750	11,00	145,0	8,00	51,0	8,00	51,0
400 X 300	406,4 X 323,9	305	78,0	229*	29,0	229*	29,0
16 X 12	16,000 X 12,750	12,00	172,0	9,00	64,0	9,00	64,0
400 X 350	406,4 X 355,6	305	80,0	229*	29,0	229*	29,0
16 X 14	16,000 X 14,000	12,00	176,0	9,00	64,0	9,00	64,0
450 X 300	457,2 X 323,9	394	112,0	241*	35,0	241*	35,0
18 X 12	18,000 X 12,750	15,50	246,0	9,50	78,0	9,50	78,0
450 X 350	457,2 X 355,6	394	115,0	381	36,0	381	36,0
18 X 14	18,000 X 14,000	15,50	253,0	15,00	79,0	15,00	79,0
450 X 400	457,2 X 406,4	394	120,0	381	36,0	381	36,0
18 X 16	18,000 X 16,000	15,50	264,0	15,00	79,0	15,00	79,0
500 X 300	508,0 X 323,9	438	135,0	254*	43,0	254*	43,0
20 X 12	20,000 X 12,750	17,25	297,0	10,00	95,0	10,00	95,0
500 X 350	508,0 X 355,6	438	138,0	508	45,0	508	45,0
20 X 14	20,000 X 14,000	17,25	304,0	20,00	99,0	20,00	99,0
500 X 400	508,0 X 406,4	438	144,0	254	46,0	254	46,0
20 X 16	20,000 X 16,000	17,25	317,0	10,00	101,0	10,00	101,0
500 X 450	508,0 X 457,2	438	149,0	508	58,0	508	58,0
20 X 18	20,000 X 18,000	17,25	328,0	20,00	128,0	20,00	128,0
600 X 300	609,6 X 323,9	508	180,0	305*	70,0	305*	70,0
24 X 12	24,000 X 12,750	20,00	396,0	12,00	154,0	12,00	154,0
600 X 350	609,6 X 355,6	508	185,0	508	70,0	508	70,0
24 X 14	24,000 X 14,000	20,00	407,0	20,00	154,0	20,00	154,0
600 X 400	609,6 X 406,4	508	190,0	305*	70,0	305*	70,0
24 X 16	24,000 X 16,000	20,00	418,0	12,00	154,0	12,00	154,0
600 X 450	609,6 X 457,2	508	197,0	508	70,0	508	70,0
24 X 18	24,000 X 18,000	20,00	433,0	20,00	154,0	20,00	154,0
600 X 500	609,6 X 508,0	508	202,0	305*	71,0	305*	71,0
24 X 20	24,000 X 20,000	20,00	444,0	12,00	156,0	12,00	156,0

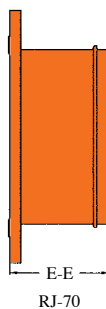

Nenngröße mm/in	Rohr AD mm/in	RJ-70 Flanschadapter	
		E-E mm/in	Gewicht Kg/Lb
200	219,1	152	20,4
8	8,625	6	44,9
250	273,0	203	30,5
10	10,750	8	67,1
300	323,9	203	44,6
12	12,750	8	98,1
350	355,6	203	54,0
14	14,000	8	118,8
400	406,4	203	66,8
16	16,000	8	147,0
450	457,0	203	78,8
18	18,000	8	173,4
500	508,0	203	101,3
20	20,000	8	222,9
600	610,0	203	130,4
24	24,000	8	286,9

MODELL RH-1000 1000 PSI RINGVERBINDUNGSKUPPLUNG

Das *Shurjoint* Ringverbindungskupplung Modell RH-1000 ist eine Hochdruckkupplung für den Einsatz mit Schedule 40, Schedule 80 oder stärkerwandigem Kohlenstoffstahlrohr. Die Kupplung besteht aus zwei schwerwandigen Kugelgrafitguss-Gehäuseteilen, einer Gummidichtung (EPDM oder Nitril) und zwei wärmebehandelten Bolzen und Muttern. Die Spannverbindungen hat – abhängig vom verwendeten Rohr – einen maximalen Arbeitsdruck von bis zu 69 bar (1.000 psi). Im Lieferumfang der Kupplung sind zwei Stahlringe enthalten. Diese müssen immer beidseitig verschweißt werden.

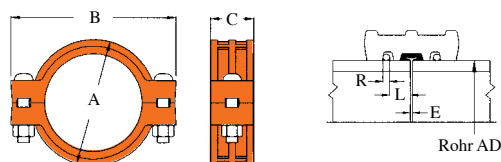

Nenngröße mm/in	Rohr AD mm/in	Max. Arbeitsdruck Bar/PSI	Abmessungen			Bolzen / Muttern*		Abweichung Grad	Vorbereitung der Rohrenden			Ungefähres Gewicht Kg/Lb
			A mm/in	B mm/in	C mm/in	Nr.	Größe in		R mm/in	L mm/in	E (max) mm/in	
200	219,1	69	282	372	98	2	1" x 140	0° – 18'	12	25	3,2	20,0
8	8,625	1000	11,10	14,65	3,86	2	1" x 140	0° – 18'	0,47	1	0,13	44,0
250	273	69	360	430	102	2	1" x 165	0° – 38'	12	25	3,2	26,0
10	10,750	1000	14,17	16,93	4,00	2	1" x 165	0° – 38'	0,47	1	0,13	57,2
300	323,9	69	415	510	106	2	1" x 165	0° – 32'	12	25	3,2	33,0
12	12,750	1000	16,33	20,07	4,17	2	1" x 165	0° – 32'	0,47	1	0,13	72,6

*Bolzen & Muttern mit UNC-Gewinde. *Probedruck: Zweifacher Arbeitsdruck.

MODELL RX-3000 3000 PSI RINGVERBINDUNGSKUPPLUNG

Die *Shurjoint* Ringverbindungskupplung Modell RX-3000 ist eine Hochdruckkupplung für den Einsatz mit Schedule 80, Schedule 120 oder stärkerwandigem Kohlenstoffstahlrohr. Die Kupplung besteht aus zwei schwerwandigen Kugelgrafitguss-Gehäuseteilen, einer Gummidichtung (EPDM oder Nitril) und vier wärmebehandelten Bolzen und Muttern. Die Spannverbindungen hat – abhängig vom verwendeten Rohr – einen maximalen Arbeitsdruck von bis zu 207 Bar (3.000 psi).

Im Lieferumfang der Kupplung sind zwei Stahlringe enthalten. Diese müssen immer beidseitig verschweißt werden.

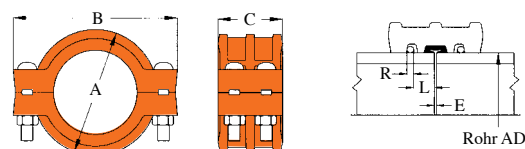

Nenngröße mm/in	Rohr AD mm/in	Max. Arbeitsdruck Bar/PSI	Abmessungen			Bolzen / Muttern*		Vorbereitung der Rohrenden			Ungefähres Gewicht Kg/Lb
			A mm/in	B mm/in	C mm/in	Nr.	Größe in	R mm/in	L mm/in	E mm/in	
100	114,3	207	172	218	108	4	7/8" x 100	9	23	3	15,0
4	4,500	3000	6,77	8,59	4,25	4	7/8" x 100	0,35	0,91	1/8	33,0
150	165,1	207	246	325	128	4	7/8" x 140	9	28	3	36,0
6	6,500	3000	9,69	12,79	5,04	4	7/8" x 140	0,35	1,10	1/8	80,0
150	168,3	207	246	325	128	4	7/8" x 140	9	28	3	36,0
6	6,625	3000	9,69	12,79	5,04	4	7/8" x 140	0,35	1,10	1/8	80,0
200	219,1	207	313	400	148	4	1" x 140	12	31	3	60,0
8	8,625	3000	12,33	15,75	5,83	4	1" x 140	0,47	1,22	1/8	132,0
250	273,0	207	394	520	160	4	1-1/2" x 160	15	31	3	95,0
10	10,750	3000	15,51	20,47	6,30	4	1-1/2" x 160	0,59	1,22	1/8	209,0
300	323,9	207	470	592	173	4	1-1/2" x 160	15	31	3	145,0
12	12,750	3000	18,50	23,30	6,81	4	1-1/2" x 160	0,59	1,22	1/8	319,0

*Bolzen & Muttern mit UNC-Gewinde. *Probedruck: Zweifacher Arbeitsdruck.

RINGVERBINDUNGSKUPPLUNGEN

MODELL RX-3770 3770PSI RINGVERBINDUNGSKUPPLUNG

Die *Shurjoint* Ringverbindungskupplung Modell RX-3770 ist für eine stabil eingespannte Verbindung von extra starkem C-Stahl einschließlich API 5L Leitungsrohren Grad X65 vorgesehen. Die Kupplung setzt sich aus zwei schwerwandigen Kugelgrafitguss-Gehäusehälften, einer Gummidichtung (EPDM) und vier wärmebehandelten Bolzen und Muttern sowie zwei gefertigten Stahlringen zusammen. Diese Stahlringe sind jeweils beidseitig anzuschweißen.

Maximaler Arbeitsdruck: 260 bar (3.770 psi)
Betriebstemperatur: - 29°C bis + 65°C (- 20°F bis + 150°F)

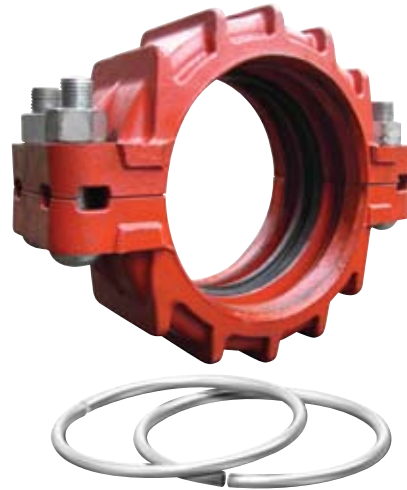
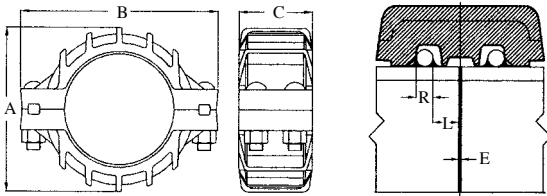

Nenngröße mm/in	Rohr AD mm/in	Max. Arbeits- druck Bar/PSI	Abmessungen			Bolzen / Muttern*		Vorbereitung der Rohrenden			Gewicht Kg/Lb
			A mm/in	B mm/in	C mm/in	Nr.	Größe in	R mm/in	L mm/in	E mm/in	
200	219,1	260	329	414	175	4	1-1/4" x 165	16	38	5	52,2
8	8,625	3770	12,95	16,30	6,89			0,625	1,50	0,20	115
250	273,0	260	404	505	188	4	1-1/2" x 175	19	38	5	82
10	10,750	3770	15,90	19,88	7,40			0,750	1,50	0,20	180
300	323,9	260	482	587	219	4	1-1/2" x 175	22	38	6	122,2
12	12,750	3770	19,0	23,10	8,63			0,875	1,50	0,24	269

*Bolzen & Muttern mit UNC-Gewinde. *Probedruck: Zweifacher Arbeitsdruck.

MODELL S35 SCHULTERKUPPLUNG

Das *Shurjoint* Modell S35 ist eine klassische Schulterkupplung für allgemeine Anwendungsgebiete. Sie ist schnell zu installieren und weist Flexibilität und verminderte Vibration auf. Die Schulter der Rohrenden wird in der Regel mit Aufschweißringen des Typs A aus Baustahl ausgeführt.

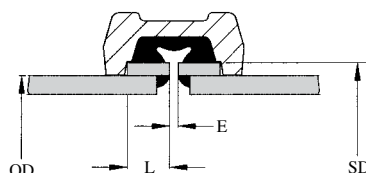
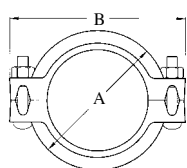

Nenngröße mm/in	Rohr AD mm/in	Max. Arbeits- druck Bar/psi	Abmessungen der Kupplung			Abmessungen der Rohrenden			Bolzen- größe mm/in	Ab- weichung Grad	Unge- fähres Kg/Lb
			A mm/in	B mm/in	C mm/in	SD mm/in	L mm/in	E Max mm/in			
100	114,3	35	165	232	56	122,0	16,0	3,2	1/2 x 3	2,40	
4	4,500	500	5,50	9,13	2,20	4,81	0,63	0,13	M12 x 75	5,30	
150	165,1	35	216	277	56	175,0	16,0	3,2	5/8 x 3 1/2	4,20	
6	6,500	500	8,50	10,90	2,20	6,89	0,63	0,13	M16 x 90	9,24	
200	219,1	35	292	356	64	232,0	20,5	3,2	3/4 x 4 3/4	7,20	
8	8,625	500	11,50	14,00	2,50	9,13	0,81	0,13	M20 x 120	15,84	

Für hier nicht aufgeführte Größen kontaktieren Sie bitte *Shurjoint*.

MODELL S58 BETONKUPPLUNG

Das *Shurjoint* Modell S58 ist eine Kupplung entwickelt für Betonförderleitungen oder andere Anwendungsgebiete, die einen häufigen Ein- und Ausbau wünschenswert oder erforderlich machen. Die Bolzengewinde werden durch lange Hutmuttern geschützt.

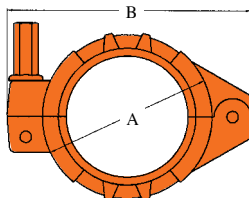

MODELL S10 BETONBOGEN

Abriebbeständiger Lang Radius Bogen 90° für Betonförderleitungen

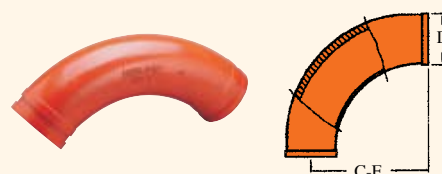

Nenngröße mm/in	Schulter- durchmesser D mm/in	C - E mm/in	Ungefähres Gewicht Kg/Lb
125	148,0	339	11,0
5	5,83	13,35	24,2
150	175,0	269	13,0
6	6,89	10,59	28,6
150	178,0	269	13,0
6	7,00	10,59	28,6

Nenngröße mm/in	Rohr AD mm/in	Schulter- durchmesser mm/in	Abmessungen			Bolzen- größe	Max. Arbeits- druck Bar/PSI	Ab- weichung Grad	Ungefähres Gewicht Kg/Lb
			A mm/in	B mm/in	C mm/in				
125	139,7	148,0	190,0	266,0	55,0	35	1° - 14'	4,50	
5	5,500	5,831	7,49	10,48	2,17	500		9,90	
150	165,1	175,0	218,0	294,0	55,0	35	1° - 03'	5,20	
6	6,500	6,895	8,59	11,58	2,17	500		11,44	
150	168,3	178,0	222,0	298,0	55,0	35	1° - 02'	5,40	
6	6,625	7,013	8,75	11,74	2,17	500		11,88	

Für hier nicht aufgeführte Größen kontaktieren Sie bitte *Shurjoint*.

FÜR IPS KOHLENSTOFFSTAHLROHRE

VERBINDUNGSSYSTEM FÜR GLATTENDIGE STAHLROHRE - MODELL 79 WILDCAT™ KUPPLUNG

Die Shurjoint Kupplung Modell 79 Wildcat™ ist zum mechanischen Verbinden von glattendigem oder abgekanntem Kohlenstoffstahlrohr bestimmt. Die Kupplung ist für eine Vielzahl von Einsatzmöglichkeiten geeignet, wie z.B. im Bergbau, in der Versorgungstechnik, in Düsen- und Ventilsystemen und dem Betrieb auf Ölfeldern. Das Gehäuse der Wildcat™-Kupplung ist mit einsatzgehärteten Klauen und wärmebehandelten Bolzen großen Durchmessers ausgestattet, welche die Rohroberfläche beim Anziehen sicher umgreifen. Ebenso wie bei Nutkupplungen die C-förmige Gummidichtung die Rohrenden formschlüssig abdichtet. (* Für Größen über 350mm (14") werden die Klauen aus 17-4PH Edelstahl gefertigt.)

Geeignet ist der Einsatz der Shurjoint Wildcat™ Kupplung mit Stahlrohr von einem Härtegrad < HB 150. Nicht geeignet ist die Kupplung zur Verwendung mit Plastik, HDP, Kugelgrafitguss oder zerbrechlichen Rohren.

Verfügbare Dichtungen sind entweder vom Grad E EPDM für den Betrieb mit Wasser von -34°C bis +110°C (-29°F bis +230°F) oder vom Grad T Nitril für den Betrieb mit mineralöhlhaltigen Flüssigkeiten bei -29°C bis +82°C (-20°F bis +180°F).

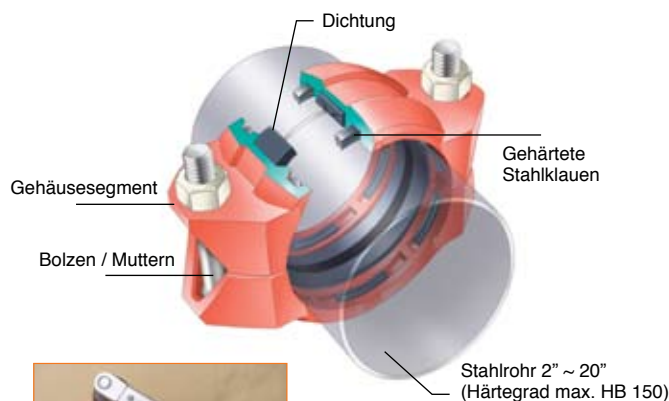

Bolzen und Muttern müssen immer mit dem erforderlichen Drehmoment angezogen werden.

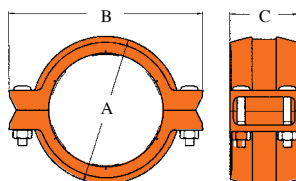

2"~16"

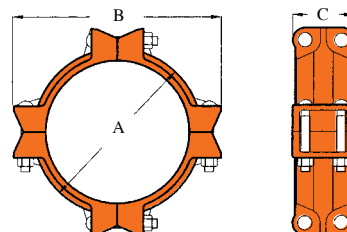

18"~20"

Nenngröße mm/in	Rohr AD mm/in	Max. Arbeits- druck Bar/PSI	Max. End- last KN/Lb	Erforderl. Drehmoment Nm/Lb-Ft.	Bolzen		Abmessungen			Gewicht Kg/Lb
					Nr.	Größe in	A mm/in	B mm/in	C mm/in	
50	60,3	52	1,51	200	2	5/8 x 3-1/2	95	171	98	3,2
2	2,375	750	3320	150			3,75	6,75	3,86	7,0
65	73,0	42	1,77	200	2	5/8 x 3-1/2	108	181	98	3,3
2,5	2,875	600	3890	150			4,25	7,13	3,86	7,3
80	88,9	42	2,62	270	2	3/4 x 4-3/4	127	216	98	5,0
3	3,500	600	5770	200			5,00	8,50	3,86	11,0
100	114,3	32	3,25	270	2	3/4 x 4-3/4	154	223	102	6,5
4	4,500	450	7153	200			6,14	8,78	4,00	14,3
125	141,3	21	3,31	340	2	7/8 x 6-1/2	187	262	111	11,0
5	5,563	300	7288	250			7,36	10,31	4,38	24,2
150	168,3	21	4,70	340	2	7/8 x 6-1/2	216	292	111	13,0
6	6,625	300	10336	250			8,50	11,50	4,38	28,6
200	219,1	17,5	6,64	270	4	3/4 x 4-3/4	276	361	127	19,0
8	8,625	250	14599	200			10,88	14,21	5,00	41,8
250	273,0	17,5	10,31	400	4	7/8 x 6-1/2	320	406	127	24,0
10	10,750	250	22679	300			12,60	16,00	5,00	52,8
300	323,9	17,5	14,50	470	4	1 x 6-1/2	371	457	135	28,7
12	12,750	250	31902	350			14,60	18,00	5,30	63,1
350	355,6	14,0	13,99	470	4	1 x 6-1/2	424	508	156	36,0
14	14,000	200	30772	350			16,70	20,00	6,15	79,2
400	406,4	10,5	13,70	470	4	1 x 6-1/2	475	559	156	40,0
16	16,000	150	30144	350			18,70	22,00	6,15	88,0
450	457,2	10,5	17,34	470	8	1 x 6-1/2	527	610	156	58,0
18	18,000	150	38150	350			20,75	24,00	6,15	127,6
500	508,0	10,5	21,41	470	8	1 x 6-1/2	578	660	156	80,0
20	20,000	150	47100	350			22,75	26,00	6,15	176,0

HDP-ROHRSYSTEM FÜR GLATTE ROHRENDEN

Die Rohrbauteile der *Shurjoint* HDP-Serie bieten eine schnelle und einfache Möglichkeit HDP-Rohre (Hartpolyethylen oder -polybutylen) mechanisch zu verbinden.

Die Bauteile sind für die Verbindung von HDP-Rohren entsprechend ASTM D2447, D3000, D3035 oder F-714, bei Raumtemperatur mit einer Wandstärke von SDR

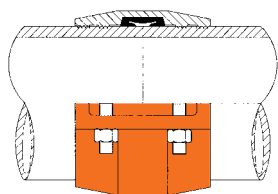

32,5 bis 7,3 konstruiert. Diese Methode macht kostspielige Wärmeverschmelzungsausstattung, Flüssigverbindungen sowie komplizierte Adapter überflüssig. Die *Shurjoint* HDP-Rohrbauteile sind für die gleichen Druckstufen wie die der verwendeten HDP-Rohre ausgelegt.

HINWEIS: Die *Shurjoint* HDP-Kupplungen sind nicht für die Verwendung mit PVC oder anderen Materialien geeignet.



MARKIERUNG: Markieren Sie die Rohrenden mit Hilfe eines Stiftes und Maßbands jeweils mit 1" Abstand vom Ende des Rohres.



MONTAGE DER DICHTUNG: Ziehen Sie die Dichtung über die Rohrenden und richten diese anhand der Markierungen aus*. Die Rohrenden sollen dabei aneinander stoßen.



MONTAGE DES GEHÄUSES: Platzieren Sie das Gehäuse über der Dichtung und legen Sie die Schrauben ein. Drehen Sie die Muttern handfest an.



ANZIEHEN DER SCHRAUBEN: Ziehen Sie die Schrauben wechselseitig an bis die Gehäusebolzen Metall-auf-Metall zusammengefügt sind.

* *Shurjoint* empfiehlt für die HDP-Baureihe die Verwendung eines silikonbasierten Schmiermittels.

MODELL H305 HDP-KUPPLUNG

Die *Shurjoint* HDP-Kupplung Modell H305 ist aus einem Gehäuse mit vier Bolzen und scharfen gefrästen Zähnen konstruiert, welche das Rohr bei Verschraubung des Gehäuses formschlüssig einspannen. Es entsteht so eine

leckagefreie Verbindung, die stabil bzw. stabiler als das Rohr selbst ist. Die auf der Gehäuseaußenseite angebrachten Schrägen vereinfachen bei Verlegung des Rohrnetzes das Übergleiten von Hindernissen.

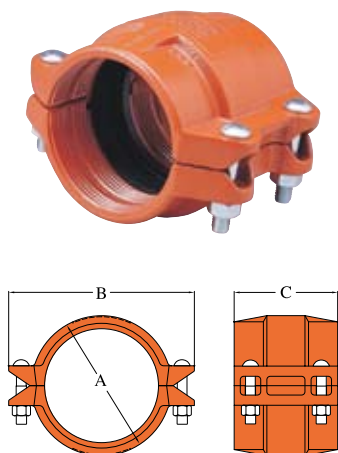

Nenngröße mm/in	Rohr AD mm/in	Abmessungen			Bolzen		Gewicht Kg/Lb
		A mm/in	B mm/in	C mm/in	Nr.	Größe in	
50	60,3	86	133	117	4	1/2 x 2-3/8	2,6
2	2,375	3,39	5,24	4,61	4	1/2 x 2-3/4	5,7
80	88,9	117	165	102	4	1/2 x 2-3/4	3,6
3	3,500	4,61	6,50	4,02	4	1/2 x 2-3/4	7,9
100	114,3	146	203	146	4	1/2 x 3	5,2
4	4,500	5,75	7,99	5,75	4	1/2 x 3	11,4
150	168,3	200	273	149	4	5/8 x 3-1/2	8,2
6	6,625	7,87	10,75	5,87	4	5/8 x 3-1/2	18,0
200	219,1	264	333	152	4	5/8 x 3-1/2	12,5
8	8,625	10,39	13,11	5,98	4	5/8 x 3-1/2	27,5
250	273,1	318	397	165	4	3/4 x 4-3/4	20,0
10	10,750	12,52	15,63	6,50	4	3/4 x 4-3/4	44,0
300	323,9	365	448	200	4	3/4 x 4-3/4	25,5
12	12,750	14,37	17,64	7,87	4	3/4 x 4-3/4	56,1
350	355,6	413	492	257	4	1 x 6	36,7
14	14,000	16,26	19,37	10,12	4	1 x 6	80,7
400	406,4	467	543	257	4	1 x 6	45,5
16	16,000	18,39	21,38	10,12	4	1 x 6	100,1
450	457,2	515	595	260	4	1 x 6	57,7
18	18,000	20,28	23,43	10,24	4	1 x 6	126,9
500	508,0	568	651	260	4	1 x 6	64,5
20	20,000	22,36	25,63	10,24	4	1 x 6	141,9

* *Shurjoint* empfiehlt für die HDP-Baureihe die Verwendung eines silikonbasierten Schmiermittels.

FÜR IPS KOHLENSTOFFSTAHLROHRE

MODELL H307 HDP-ÜBERGANGSKUPPLUNG

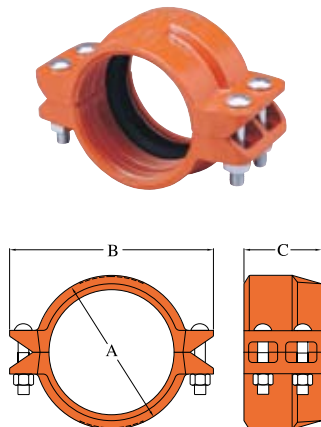

Die *Shurjoint* HDP-Übergangskupplung Modell H307 ermöglicht einen schnellen, einfachen und unmittelbaren Übergang von HDP-Rohren oder -Fittings auf genutete Stahlrohre (IPS).

Nenngröße mm/in	Rohr AD mm/in	Abmessungen			Bolzen		Ungef. Gewicht Kg/Lb
		A mm/in	B mm/in	C mm/in	Nr.	Größe in	
50	60,3	86	152	79	4	1/2 x 2-3/8	2,0
2	2,375	3,39	5,99	3,11			4,4
80	88,9	114	181	79	4	1/2 x 3	2,7
3	3,500	4,49	7,13	3,11			5,9
100	114,3	146	216	95	4	1/2 x 3	3,8
4	4,500	5,75	8,50	3,74			8,4
150	168,3	203	286	95	4	5/8 x 3-1/2	5,7
6	6,625	8,00	11,26	3,74			12,5
200	219,1	267	346	108	4	5/8 x 3-1/2	9,7
8	8,625	10,51	13,63	4,25			21,3
250	273,1	321	432	127	4	3/4 x 4-3/4	16,0
10	10,750	12,64	17,01	5,00			35,2
300	323,9	375	495	127	4	3/4 x 4-3/4	19,6
12	12,750	14,76	19,49	5,00			43,1

**Shurjoint* empfiehlt für die HDP-Baureihe die Verwendung eines silikonbasierten Schmiermittels.

MODELL H312 HDP-FLANSCH

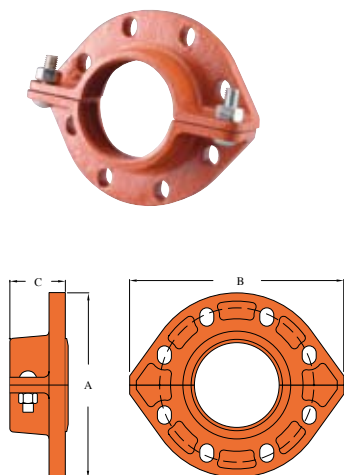

Der *Shurjoint* HDP-Flansch Modell H312 ermöglicht einen direkten Übergang von HDP-Rohren oder -Fittings auf Bauteile mit Flanschanschluss entsprechend ANSI Klasse 125 oder 150.

Nenngröße mm/in	Rohr AD mm/in	Abmessungen			Bolzen		Gewicht Kg/Lb
		A mm/in	B mm/in	C mm/in	Nr.	Größe in	
100	114,3	229	260	79	8	5/8 x 3-1/4	6,8
4	4,500	9,00	10,25	3,10			15,0
150	168,3	279	311	95	8	3/4 x 3-1/2	9,8
6	6,625	11,00	12,25	3,75			21,5
200	219,1	343	375	87	8	3/4 x 3-3/4	13,1
8	8,625	13,50	14,75	3,42			28,8
250	273,0	406	533	108	12	7/8 x 4	19,5
10	10,750	16,00	21,0	4,25			42,9
300	323,9	483	670	108	12	7/8 x 4-1/4	28,5
12	12,750	19,02	24,0	4,25			62,7

**Shurjoint* empfiehlt für die HDP-Baureihe die Verwendung eines silikonbasierten Schmiermittels.

MODELL H312 ISO HDP -FLANSCH

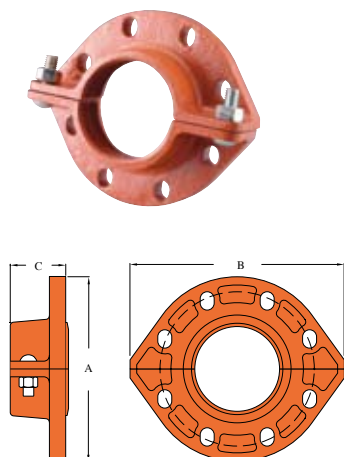

Der *Shurjoint* HDP-Flansch Modell H312 ISO ermöglicht einen direkten Übergang von HDP-Rohren oder -Fittings auf Bauteile mit Flanschanschluss entsprechend PN 10/16.

Nenngröße mm	Rohr AD mm	Abmessungen			Bolzen		Gewicht Kg
		A mm	B mm	C mm	Nr.	Größe mm	
75	76,1	185	213	79	4	M16	4,3
90	88,9	200	228	79	8	M16	4,8
110	114,3	220	251	79	8	M16	6,8
160	168,3	285	317	95	8	M20	9,8
200	219,1	340	372	87	12 (PN 16)	M20	13,1
250	273,0	405	532	108	12	M24	19,5
315	323,9	460	587	108	12	M24	28,5

**Shurjoint* empfiehlt für die HDP-Baureihe die Verwendung eines silikonbasierten Schmiermittels.

MODELL H305 ISO HDP-KUPPLUNG

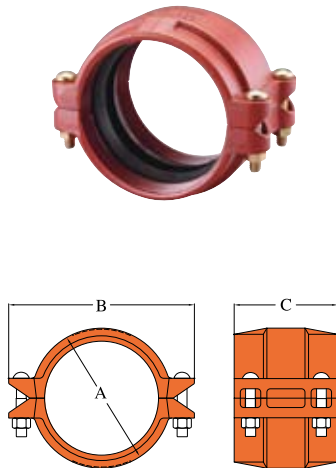

Die *Shurjoint* HDP-Kupplungen Modell H305 ISO sind für die Verwendung mit metrischen HDP-Rohren entsprechend ISO 161/1, AS 1159 und DIN 8074, SDR 32,5 bis 7,3 konstruiert. Die Kupplung besteht aus einem Kugelgrafitgussgehäuse, vier Bolzen und einer Dichtung. Eine Reihe von scharfen gefrästen Zähnen spannt das Plastikrohr formschlüssig ein, wenn die Bolzen angezogen werden.

Rohr AD		Abmessungen			Kupplungsbolzen		Ungef. Gewicht Kg
Min. mm	Max. mm	A mm	B mm	C mm	Nr.	Größe mm	
50	50,5	72	115	105	4	M10 x 55	1,50
63	63,6	85	128	105	4	M10 x 55	1,90
75	75,7	97	140	105	4	M10 x 55	2,40
90	90,9	113	169	105	4	M12 x 75	3,30
110	111,0	139	181	112	4	M12 x 75	4,10
160	161,5	190	232	118	4	M12 x 75	5,60
180	181,7	211	253	118	4	M12 x 75	7,50
200	201,8	236	305	127	4	M16 x 90	9,40
250	252,3	289	351	134	4	M16 x 120	15,00
315	317,9	354	438	134	4	M20 x 120	19,00

*Shurjoint empfiehlt für die HDP-Baureihe die Verwendung eines silikonbasierten Schmiermittels.

MODELL H307 ISO HDP-ÜBERGANGSKUPPLUNG

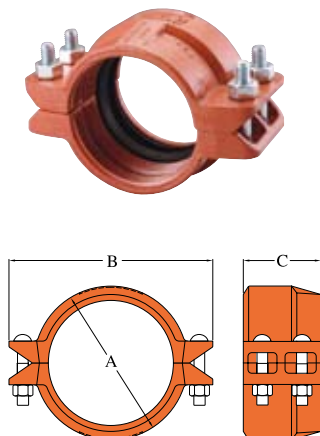

Die *Shurjoint* HDP-Übergangskupplung Modell H307 ISO ermöglicht einen schnellen, einfachen und unmittelbaren Übergang von HDP-Rohren oder -Fittings auf genutete Stahlrohre (IPS).

Rohr AD		Abmessungen			Kupplungsbolzen		Ungef. Gewicht Kg
HDP mm	IPS mm	A mm	B mm	C mm	Nr.	Größe mm	
63,0	60,3	86	146	73	4	M10 x 55	1,90
90,0	88,9	114	178	73	4	M12 x 75	2,80
110,0	114,3	144	203	76	4	M12 x 75	3,70
160,0	165,1	194	254	76	4	M12 x 75	6,20
160,0	168,3	198	257	76	4	M12 x 75	6,20
200,0	219,1	256	321	84	4	M16 x 90	9,10

*Shurjoint empfiehlt für die HDP-Baureihe die Verwendung eines silikonbasierten Schmiermittels.

ANBOHRSCHELLE

Die *Shurjoint* Anbohrschelle ermöglicht einen schnellen und einfachen, mittigen Verteilabgang ohne zu schweißen. Zunächst wird an der gewünschten Position ein Loch geschnitten oder gebohrt. Die Anbohrschelle wird dann so positioniert, dass der eingelassene Positionierkragen genau in die Öffnung passt. Mit dem Anzug der Gehäusebolzen entsteht durch den Druck eine leckagesichere Verbindung. Die *Shurjoint* Anbohrschelle macht den Einsatz von zahlreichen Kupplungen oder Fittings überflüssig.



Shurjoint bietet eine große Bandbreite an Anbohrschellen:

Modell 7721: Gewindeabgang, NPT oder BSPT (ISO 7-1) Rohrgewinde

Modell 7722: Abgang mit geschnittener Nut (spanabhebend gefertigt)

Modell 723: Sprinklerschelle "Saddle-Let"; kleine Anbohrschelle mit Gewindeabgang, NPT oder BSPT (ISO 7-1) Rohrgewinde

KREUZ-ANBOHRSCHELLE

Mit der Kombination von zwei oberen Gehäusesegmenten der Anbohrschellen kann ein Kreuzstück konstruiert werden. Während die Gehäusesegmente von identischer Größe sein müssen, können Konfiguration und Größe der Abgänge variieren.

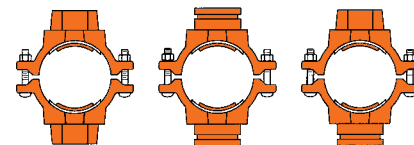

Gewinde x Gewinde
Modell 7721C

Nut x Nut
Modell 7722C

Gewinde x Nut
Modell 7723C

Achtung: Für die Anwendung der Kreuz-Anbohrschelle müssen Haupt- und Abzweigrohr exakt in einem 90° Winkel zueinander stehen. Stellen Sie vor dem Festschrauben sicher, dass der Positionierkragen korrekt in der Abgangsöffnung sitzt. Werden Anbohrschellen oder Kreuzschellen als Übergang zwischen zwei Rohrverläufen verwendet, müssen diese zuerst am Rohr angebracht und erst danach am Verbindungsstück angebracht werden.

MODELL 723 SPRINKLERSCHELLE "SADDLE-LET"

Die Sprinklerschelle Modell 723 Saddle-Let ist ein idealer Abgang für den direkten Anschluss von Sprinklern, Steigrohren und Manometern. An der gewünschten Position wird lediglich ein Loch geschnitten oder gebohrt; Schweißen ist nicht erforderlich. Die Sprinklerschelle wird so positioniert, dass der Positionierkragen exakt in die Öffnung passt, und dann mit dem U-Bolzen und Muttern verschraubt. Die Standard-Sprinklerschelle hat einen schwarzen Anstrich; sie ist aber auch galvanisch verzinkt oder orange lackiert erhältlich. Die

Schelle erlaubt den vollen Durchfluss und ist in Druckstufen bis 20 bar (300 psi) erhältlich.

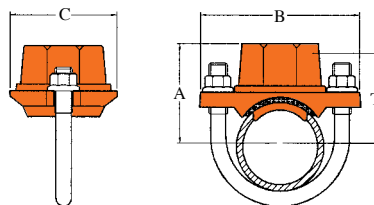

Nenngröße mm/in	Lochdurchmesser +1,6, -0/+0,063, -0 mm/in	Abmessungen			Versatz T mm/in	Bolzensgröße in	Bolzen Anzugsmoment Nm/Lb-Ft	Gewicht Kg/Lb
		A mm/in	B mm/in	C mm/in				
32 x 15	30	53,0	89,0	56,0	35,0	3/8ø	20 - 30	0,4
1,25 x 0,5	1,18	2,08	3,50	2,20	1,38	U-Bolt	15 - 22	0,9
32 x 20	30	53,0	89,0	56,0	35,0	3/8ø	20 - 30	0,4
1,25 x 0,75	1,18	2,08	3,50	2,20	1,38	U-Bolt	15 - 22	0,9
32 x 25	30	56,0	89,0	56,0	38,0	3/8ø	20 - 30	0,4
1,25 x 1	1,18	2,20	3,50	2,20	1,50	U-Bolt	15 - 22	0,9
40 x 15	30	55,0	89,0	56,0	35,0	3/8ø	20 - 30	0,4
1,5 x 0,5	1,18	2,16	3,50	2,20	1,38	U-Bolt	15 - 22	0,9
40 x 20	30	55,0	89,0	56,0	35,0	3/8ø	20 - 30	0,4
1,5 x 0,75	1,18	2,16	3,50	2,20	1,38	U-Bolt	15 - 22	0,9
40 x 25	30	58,0	89,0	56,0	38,0	3/8ø	20 - 30	0,4
1,5 x 1	1,18	2,28	3,50	2,20	1,50	U-Bolt	15 - 22	0,9
50 x 15	30	64,0	98,0	56,0	42,0	3/8ø	20 - 30	0,4
2 x 0,5	1,18	2,51	3,85	2,20	1,65	U-Bolt	15 - 22	0,9
50 x 20	30	64,0	98,0	56,0	42,0	3/8ø	20 - 30	0,4
2 x 0,75	1,18	2,51	3,85	2,20	1,65	U-Bolt	15 - 22	0,9
50 x 25	30	67,0	98,0	56,0	45,0	3/8ø	20 - 30	0,4
2 x 1	1,18	2,63	3,85	2,20	1,77	U-Bolt	15 - 22	0,9
65 x 15	30	69,0	111,0	56,0	51,0	3/8ø	20 - 30	0,4
2,5 x 0,5	1,18	2,71	4,37	2,20	2,00	U-Bolt	15 - 22	0,9
65 x 20	30	69,0	111,0	56,0	51,0	3/8ø	20 - 30	0,4
2,5 x 0,75	1,18	2,71	4,37	2,20	2,00	U-Bolt	15 - 22	0,9
65 x 25	30	72,0	111,0	56,0	54,0	3/8ø	20 - 30	0,5
2,5 x 1	1,18	2,83	4,37	2,20	2,13	U-Bolt	15 - 22	1,1

MODELL 7721 ANBOHRSCHELLE MIT GEWINDEABGANG

Die Anbohrschelle Modell 7721 ermöglicht einen schnellen und einfachen, mittigen Gewindeabgang, unter Verzicht auf Schweißen und zahlreiche Fittings. Die Anbohrschelle besteht aus einem rot oder orange lackiertem Kugelgrafitgussgehäuse

und einer geformten Dichtung vom Grad E. Sie ist ebenfalls feuerverzinkt oder Epoxy-beschichtet erhältlich. Druckstufen bis 20 bar (300 psi).

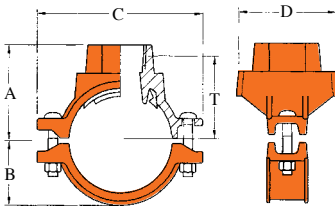

Nenngröße Rohr x Abgang mm/in	Lochdurchmesser +3,2, -0 / +0,13, -0 mm/in	Abmessungen					Bolzengröße in	Gewicht Kg/Lb
		T* mm/in	A mm/in	B mm/in	C mm/in	D mm/in		
50 x 15	38	50	64	40	128	73	M10 X 55	1,1
2 x 0,5	1,50	1,97	2,50	1,57	5,04	2,87	3/8 X 2-1/8	2,4
50 x 20	38	50	64	40	128	73	M10 X 55	1,1
2 x 0,75	1,50	1,97	2,50	1,57	5,04	2,87	3/8 X 2-1/8	2,4
50 x 25	38	51	68	40	128	73	M10 X 55	1,2
2 x 1	1,50	2,00	2,68	1,57	5,04	2,87	3/8 X 2-1/8	2,6
50 x 32	[45]	53	71	40	128	82	M10 X 55	1,3
2 x 1,25	[1,75]	2,08	2,80	1,57	5,04	3,22	3/8 X 2-1/8	2,9
50 x 40	[45]	53	71	40	128	82	M10 X 55	1,3
2 x 1,5	[1,75]	2,08	2,80	1,57	5,04	3,22	3/8 X 2-1/8	2,9
65 x 15	38	57	71	48	146	73	M12 X 75	1,4
2,5 x 0,5	1,50	2,25	2,80	1,89	5,75	2,87	1/2 X 3	3,1
65 x 20	38	59	73	48	146	73	M12 X 75	1,4
2,5 x 0,75	1,50	2,32	2,88	1,89	5,75	2,87	1/2 X 3	3,1
65 x 25	38	58	75	48	146	73	M12 X 75	1,5
2,5 x 1	1,50	2,28	2,95	1,89	5,75	2,87	1/2 X 3	3,3
65 x 32	51	61	79	48	146	82	M12 X 75	1,6
2,5 x 1,25	2,00	2,40	3,11	1,89	5,75	3,22	1/2 X 3	3,5
65 x 40	51	61	79	48	146	82	M12 X 75	1,6
2,5 x 1,5	2,00	2,40	3,11	1,89	5,75	3,22	1/2 X 3	3,5
80 x 15	38	63	81	56	160	67	M12 X 75	1,6
3 x 0,5	1,50	2,47	3,19	2,20	6,39	2,63	1/2 X 3	3,5
80 x 20	38	62	81	56	160	67	M12 X 75	1,6
3 x 0,75	1,50	2,44	3,19	2,20	6,39	2,63	1/2 X 3	3,5
80 x 25	38	64	81	56	160	67	M12 X 75	1,7
3 x 1	1,50	2,50	3,19	2,20	6,39	2,63	1/2 X 3	3,7
80 x 32	51	71	89	56	160	88	M12 X 75	1,9
3 x 1,25	2,00	2,80	3,50	2,20	6,39	3,46	1/2 X 3	4,2
80 x 40	51	71	89	56	160	88	M12 X 75	2,0
3 x 1,5	2,00	2,80	3,50	2,20	6,39	3,46	1/2 X 3	4,4
80 x 50	64	72	91	56	160	101	M12 X 75	2,3
3 x 2	2,50	2,83	3,58	2,20	6,39	3,98	1/2 X 3	5,1
100 x 15	38	76	94	72	190	67	M12 X 75	1,9
4 x 0,5	1,50	3,00	3,70	2,83	7,48	2,63	1/2 X 3	4,2
100 x 20	38	75	94	72	190	67	M12 X 75	1,9
4 x 0,75	1,50	2,95	3,70	2,83	7,48	2,63	1/2 X 3	4,2
100 x 25	38	77	94	72	190	67	M12 X 75	2,0
4 x 1	1,50	3,03	3,70	2,83	7,48	2,63	1/2 X 3	4,4
100 x 32	51	81	99	72	190	85	M12 X 75	2,2
4 x 1,25	2,00	3,19	3,89	2,83	7,48	3,35	1/2 X 3	4,8
100 x 40	51	81	99	72	190	85	M12 X 75	2,3
4 x 1,5	2,00	3,19	3,89	2,83	7,48	3,35	1/2 X 3	5,1
100 x 50	64	86	105	72	190	101	M12 X 75	2,7
4 x 2	2,50	3,38	4,13	2,83	7,48	3,98	1/2 X 3	5,9
100 x 65	70	82	111	72	190	112	M12 X 75	3,3
4 x 2,5	2,75	3,23	4,37	2,83	7,48	4,40	1/2 X 3	7,3
100 x 80	89	82	112	72	190	136	M16 X 90	5,6
4 x 3	3,50	3,23	4,40	2,83	7,48	5,35	5/8 X 3-1/2	12,3
125 x 50	64	105	124	86	236	102	M16 X 90	4,2
5 x 2	2,50	4,13	4,88	3,39	9,29	4,00	5/8 X 3-1/2	9,2
125 x 65	70	99	127	86	236	118	M16 X 90	4,5
5 x 2,5	2,75	3,89	5,00	3,39	9,29	4,65	5/8 X 3-1/2	9,9
150 x 32	51	109	127	98	256	93	M16 X 135	4,4
6 x 1,25	2,00	4,29	5,00	3,86	10,07	3,66	5/8 X 5-5/16	9,7
150 x 40	51	109	127	98	256	93	M16 X 135	4,4
6 x 1,5	2,00	4,29	5,00	3,86	10,07	3,66	5/8 X 5-5/16	9,7
150 x 50	64	113	132	98	256	101	M16 X 135	4,8
6 x 2	2,50	4,45	5,92	3,86	10,07	3,98	5/8 X 5-5/16	10,6
150 x 65	70	111	140	98	256	118	M16 X 135	5,4
6 x 2,5	2,75	4,37	5,50	3,86	10,07	4,65	5/8 X 5-5/16	11,9
150 x 80	89	110	140	98	256	137	M16 X 135	6,0
6 x 3	3,50	4,33	5,50	3,86	10,07	5,39	5/8 X 5-5/16	13,2
150 x 100	114	107	140	98	256	164	M16 X 135	6,6
6 x 4	4,50	4,21	5,50	3,86	10,07	6,46	5/8 X 5-5/16	14,5
200 x 50	[70]	135	166	120	327	101	M20 X 120	6,2
8 x 2	[2,75]	5,31	6,54	4,72	12,87	3,98	3/4 X 4-3/4	13,6
200 x 65	70	137	166	120	327	104	M20 X 120	6,3
8 x 2,5	2,75	5,39	6,54	4,72	12,87	4,09	3/4 X 4-3/4	13,9
200 x 80	89	136	166	120	327	128	M20 X 120	7,1
8 x 3	3,50	5,35	6,54	4,72	12,87	5,04	3/4 X 4-3/4	15,6
200 x 100	114	133	166	120	327	164	M20 X 120	8,0
8 x 4	4,50	5,24	6,54	4,72	12,87	6,46	3/4 X 4-3/4	17,6

Die aufgeführten Lochdurchmesser sind Empfehlungen. T*: Ausschnitt (Mitte des Hauptrohres bis zum Beginn des Abgangsrohres)
Besondere Vorsicht ist für einige außergewöhnliche, in solchen Klammern [] aufgeführten Lochgrößen geboten.

ANBOHRSCHELLEN

MODELL 7722 ANBOHRSCHELLE MIT NUTABGANG

Die Anbohrschelle Modell 7722 ermöglicht einen schnellen und einfachen, mittigen Nutabgang. Die Anbohrschelle besteht aus einem Kugelgrafitussgehäuse, einer geformten Dichtung

vom Grad E und wärmebehandelten Bolzen und Muttern. Das Gehäuse ist orange oder rot lackiert. Auf Anforderung ist das Gehäuse ebenfalls feuerverzinkt oder Epoxy-beschichtet erhältlich. Maximaler Arbeitsdruck: 20 bar (300 psi). Die Dichtungen der Modelle 7721 und 7722 sind austauschbar.

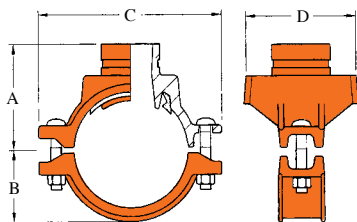

Hinweise:

- Die aufgeführten Lochdurchmesser sind empfohlene Lochsägedurchmesser.
- Besondere Vorsicht ist für einige außergewöhnliche, in solchen Klammern [] aufgeführte Lochgrößen geboten.

Nenngröße Rohr x Abgang mm/in	Rohr AD mm/in	Lochdurchmesser +3,2, -0 / +0,13, -0 mm/in	Abmessungen				Bolzen- größe in	Gewicht Kg/Lb
			A mm/in	B mm/in	C mm/in	D mm/in		
50 X 25	60,3 X 33,4	38	68	40	128	73	M10 X 55	1,0
2 X 1	2,375 X 1,315	1,50	2,68	1,57	5,04	2,87	3/8 X 2-1/8	2,2
50 X 32	60,3 X 42,2	[45]	71	40	128	82	M10 X 55	1,0
2 X 1,25	2,375 X 1,660	[1,75]	2,80	1,57	5,04	3,22	3/8 X 2-1/8	2,2
50 X 40	60,3 X 48,3	[45]	71	40	128	82	M10 X 55	1,2
2 X 1,5	2,375 X 1,900	[1,75]	2,80	1,57	5,04	3,22	3/8 X 2-1/8	2,6
65 X 25	73,0/76,1 X 33,4	38	75	48	146	73	M12 X 75	1,8
2,5 X 1	2,875/3,000 X 1,315	1,50	2,95	1,89	5,75	2,87	1/2 X 3	4,0
65 X 32	73,0/76,1 X 42,2	51	79	48	146	82	M12 X 75	1,7
2,5 X 1,25	2,875/3,000 X 1,660	2,00	3,11	1,89	5,75	3,22	1/2 X 3	3,7
65 X 40	73,0/76,1 X 48,3	51	79	48	146	82	M12 X 75	1,9
2,5 X 1,5	2,875/3,000 X 1,900	2,00	3,11	1,89	5,75	3,22	1/2 X 3	4,2
80 X 25	88,9 X 33,4	38	81	56	160	67	M12 X 75	1,7
3 X 1	3,500 X 1,315	1,50	3,19	2,20	6,30	2,63	1/2 X 3	3,7
80 X 32	88,9 X 42,2	51	89	56	160	88	M12 X 75	1,8
3 X 1,25	3,500 X 1,660	2,00	3,50	2,20	6,30	3,46	1/2 X 3	4,0
80 X 40	88,9 X 48,3	51	89	56	160	88	M12 X 75	1,9
3 X 1,5	3,500 X 1,900	2,00	3,50	2,20	6,30	3,46	1/2 X 3	4,2
80 X 50	88,9 X 60,3	64	91	56	160	101	M12 X 75	2,2
3 X 2	3,500 X 2,375	2,50	3,58	2,20	6,30	3,98	1/2 X 3	4,8
100 X 25	114,3 X 33,4	38	94	72	190	67	M12 X 75	2,0
4 X 1	4,500 X 1,315	1,50	3,89	2,83	7,48	2,63	1/2 X 3	4,4
100 X 32	114,3 X 42,2	51	99	72	190	85	M12 X 75	2,1
4 X 1,25	4,500 X 1,660	2,00	3,89	2,83	7,48	3,35	1/2 X 3	4,6
100 X 40	114,3 X 48,3	51	99	72	190	85	M12 X 75	2,2
4 X 1,5	4,500 X 1,900	2,00	3,89	2,83	7,48	3,35	1/2 X 3	4,8
100 X 50	114,3 X 60,3	64	105	72	190	101	M12 X 75	2,7
4 X 2	4,500 X 2,375	2,50	4,13	2,83	7,48	3,98	1/2 X 3	5,9
100 X 65	114,3 X 73,0/76,1	70	111	72	190	112	M12 X 75	3,0
4 X 2,5	4,500 X 2,875/3,000	2,75	4,37	2,83	7,48	4,40	1/2 X 3	6,6
100 X 80	114,3 X 88,9	89	112	72	190	136	M16 X 90	5,2
4 X 3	4,500 X 3,500	3,50	4,40	2,83	7,48	5,35	5/8 X 3-1/2	11,4
125 X 50	139,7/141,3 X 60,3	64	124	86	236	102	M16 X 90	4,2
5 X 2	5,500/5,563 X 2,375	2,50	4,88	3,39	9,29	4,00	5/8 X 3-1/2	9,2
125 X 65	141,3 X 73,0	70	127	86	236	118	M16 X 90	4,2
5 X 2,5	5,563 X 2,875	2,75	5,00	3,39	9,29	4,65	5/8 X 3-1/2	9,5
125 X 65	139,7 X 76,1	70	127	86	236	118	M16 X 90	4,3
5 X 2,5	5,500 X 3,000	2,75	5,00	3,39	9,29	4,65	5/8 X 3-1/2	9,5
150 X 32	165,1/168,3 X 42,2	51	127	98	256	93	M16 X 135	4,2
6 X 1,25	6,500/6,625 X 1,660	2,00	5,00	3,86	10,08	3,66	5/8 X 5-5/16	9,2
150 X 40	165,1/168,3 X 48,3	51	127	98	256	93	M16 X 135	4,3
6 X 1,5	6,500/6,625 X 1,900	2,00	5,00	3,86	10,08	3,66	5/8 X 5-5/16	9,5
150 X 50	165,1/168,3 X 60,3	64	132	98	256	101	M16 X 135	4,8
6 X 2	6,500/6,625 X 2,375	2,50	5,20	3,86	10,08	3,98	5/8 X 5-5/16	10,6
150 X 65	168,3 X 73,0	70	140	98	256	118	M16 X 135	5,5
6 X 2,5	6,625 X 2,875	2,75	5,50	3,86	10,08	4,65	5/8 X 5-5/16	12,1
150 X 65	165,1 X 76,1	70	140	98	256	118	M16 X 135	5,5
6 X 2,5	6,500 X 3,000	2,75	5,50	3,86	10,08	4,65	5/8 X 5-5/16	12,1
150 X 80	165,1/168,3 X 88,9	89	140	98	256	137	M16 X 135	5,6
6 X 3	6,500/6,625 X 3,500	3,50	5,50	3,86	10,08	5,39	5/8 X 5-5/16	12,3
150 X 100	165,1/168,3 X 114,3	114	140	98	256	164	M16 X 135	7,0
6 X 4	6,500/6,625 X 4,500	4,50	5,50	3,86	10,08	6,46	5/8 X 5-5/16	15,4
200 X 50	219,1 X 60,3	[70]	166	120	327	104	M20 X 120	5,8
8 X 2	8,625 X 2,375	[2,75]	6,54	4,72	12,87	3,89	3/4 X 4-3/4	12,8
200 X 65	219,1 X 73,0/76,1	70	166	120	327	104	M20 X 120	6,0
8 X 2,5	8,625 X 2,875/3,000	2,75	6,54	4,72	12,87	4,09	3/4 X 4-3/4	13,2
200 X 80	219,1 X 88,9	89	166	120	327	128	M20 X 120	7,2
8 X 3	8,625 X 3,500	3,50	6,54	4,72	12,87	5,04	3/4 X 4-3/4	15,8
200 X 100	219,1 X 114,3	114	166	120	327	164	M20 X 120	7,5
8 X 4	8,625 X 4,500	4,50	6,54	4,72	12,87	6,46	3/4 X 4-3/4	16,5

MODELL 74 UNIVERSELLES GEWINDEABGANGSFITTING

Das universelle Abgangsfitting *Shurjoint* Modell 74 ist so konstruiert, dass es an einer Bandbreite an Größen von Verteilrohren angebracht werden kann. So werden Kosten für Bestell-, Inventarisierungs- und Installationsvorgänge reduziert. Das Abgangsfitting Modell 74 ist mit einem Einsatzring ausgestattet. Durch diesen Einsatzring wird die richtige Positionierung des Fittings unterstützt und ein Spalt zwischen Fitting und Verteilrohr ebenso vermieden wie ein Durchschweißen oder -brennen und damit verbundener Versatz.



- UL/cUL-gelistet und FM-anerkannt für 300 psi Anwendungen
- Entspricht den Anforderungen nach NFPA 13
- Nur ein 1/2"- und 3/4"-Abgang sind für Verteilrohrgrößen 1-1/4" - 8" erforderlich.
- Nur drei 1"-Abgänge sind für Verteilrohrgrößen 1-1/4" - 1-1/2", 2" - 2-1/2" & 3" - 8" erforderlich.
- Reduziert Bevorratung bis zu 70 % gegenüber herkömmlichen Bauteilen
- Reduziert die Schweißzeit und somit die Durchbrennwahrscheinlichkeit
- Vermindert bzw. vermeidet die Notwendig, dass Loch zu putzen und zu entgraten.
- Die Konstruktion bietet maximale Festigkeit der Schweißnaht bei geringem Schweißumfang.
- Konstruiert für automatische oder manuelle Schweißarbeiten

Abgang Größe A mm/in	Größenbereich Verteilrohr B mm/in	Abgangsabmessungen		Lochgröße H mm/in	Aufsatz M mm/in	Gewicht kg/Lb
		Länge C mm/in	Innen-durchmesser D mm/in			
15	32 - 200	26,9	17,8	22 - 23	12,7	0,06
1/2	1-1/4 - 8	10,6	0,70	7/8	0,5	0,14
20	32 - 200	28,6	22,9	27 - 28	12,7	0,10
3/4	1-1/4 - 8	1,13	0,90	1-1/16	0,5	0,22
25	32 - 40	31,8	29,1	34	12,7	0,14
1	1-1/4 - 1-1/2	1,25	1,15	1-5/16	0,5	0,31
25	50 - 65	31,8	29,1	34	12,7	0,14
1	2 - 2-1/2	1,25	1,15	1-5/16	0,5	0,31
25	80 - 200	31,8	29,1	34	12,7	0,14
1	3 - 8	1,25	1,15	1-5/16	0,5	0,31



MODELL HT-74 TRAGBARE LOCHSCHABLONE

Die tragbare Lochschablone von Shurjoint ist zum Luft-Plasma-Schneiden mit Standard-Brenner von 28 mm (1,1") Außendurchmesser konstruiert.

- Die Schablone passt auf eine Reihe von Abgängen und Verteilrohren.
- Die Schablone ist für das universelle Gewindeabgangsfitting Nr. 74 von Shurjoint bemessen.
- Die Schablone ist mit einer Libelle (Wasserwaage) und V-Auflage ausgestattet.
- Hergestellt aus nichtleitendem NEMA vom Grad C, glasimprägniert, einschlagbeständiges Plastik.

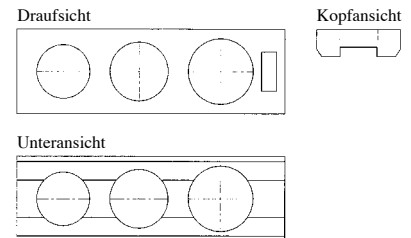

Abgangsgröße mm/in	Verteilrohr-Größenbereich mm/in
15, 20, 25	ALLE (32 - 200)
1/2, 3/4, 1	ALLE (1-1/4 - 8)

SCHWEISSABGANGSFITTINGS

MODELL 71 INNGENGEWINDE ABGANGSFITTING

Das Abgangsfitting Modell 71 ist so konstruiert, dass an jeder beliebigen Stelle entlang des Verteilrohres ein Gewindeabgang angebracht werden kann. Bestehend aus gut schweißbarem SAE J403 Schmiedestahl ist das Fitting zur Schweißung in einem Durchgang entwickelt. Der perfekte Sitz auf der zuerst genannten Verteilrohrgröße kommt durch den präzisen spanabhebend gefertigte Anschlussmund zustanden und auch bei der an zweiter Stelle aufgeführten Verteilrohrgröße entsteht nur ein schmaler Spalt entlang der längsverlaufenden Mittelachse. Das Modell 71 ist mit einer Senkung (Abmessung C) ausgestattet und einer 1,6 mm Lötfläche entlang des Anschlussmundumfangs. Dies begünstigt eine volle Durchschweißung und reduziert die Gefahr des Durchbrennens oder Hitzeverzug. Das Abgangsfitting Modell 71 ist UL/cUL-gelistet und FM-anerkannt bis 20 bar (300 psi).

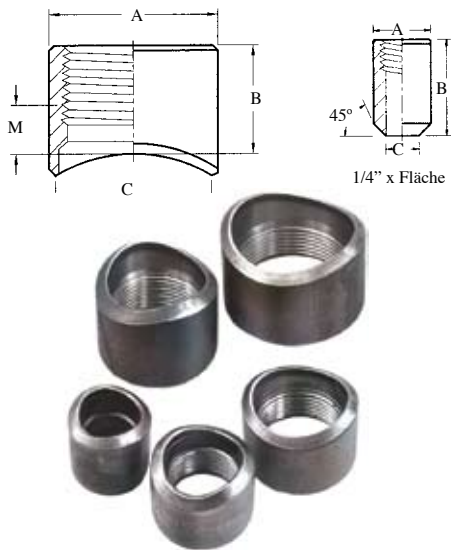

Die Öffnung im Verteilrohr kann sowohl vor als auch nach dem Schweißen des Fittings geschnitten werden. Werden die Öffnungen – wie es einige Normen vorsehen - vor dem Schweißvorgang geschnitten, folgen Sie bitte den empfohlenen Schweißanweisungen, um Minderung oder Verformung am Verteilrohr zu vermeiden. **Achtung: Übermäßiges Erhitzen kann dazu führen, dass die Gewinde deformieren oder lecken.** Schäden am Verteilrohr können vermieden werden, wenn die Öffnungen nach dem Schweißvorgang geschnitten wird.

Abgangsgröße mm/in	Header Größenbereich (in)	Abgangs AD A mm/in	Abgangslänge B mm/in	Senkung C mm/in	Aufsatz M mm/in	Gewicht Kg/Lb
8 0,25	Fläche	19,1	31,8	10,7	18,0	0,05
		0,750	1,250	0,421	0,789	0,11
15 0,5	1-1/2 - 2	28,6	27,0	17,8	12,7	0,08
	2 - 2-1/2	1,125	1,063	0,70	0,500	0,17
	2-1/2 - 8					
20 0,75	1-1/4 - 1-1/2					
	1-1/2 - 2	34,9	28,6	22,9	12,7	0,12
	2 - 2-1/2	1,375	1,125	0,900	0,500	0,26
25 1	2-1/2 - 8					
	1-1/4 - 1-1/2					
	1-1/2 - 2	40,5	31,86	29,1	12,7	0,13
	2 - 2-1/2	1,600	1,250	1,145	0,500	0,29
32 1,25	2-1/2 - 3					
	3 - 4					
	5 - 8					
	1-1/4 - 1-1/2					
	1-1/2 - 2	49,5	34,9	37,8	12,7	0,19
40 1,5	2-1/2 - 3	1,950	1,375	1,490	0,500	0,42
	3 - 4					
	5 - 8					
	1-1/2					
	2	55,9	41,3	40,9	22,2	0,22
50 2	2-1/2	2,203	1,625	1,610	0,875	0,47
	3 - 4					
	4					
	5 - 8					
	2					
65 2,5 (73,0OD)	2,5					
	3	68,6	44,5	52,5	22,2	0,38
	4	2,703	1,750	2,067	0,875	0,57
	5					
	6					
	8					
80 3	2-1/2					
	3					
	4	80,4	54,0	62,7	28,6	0,55
	5	3,165	2,215	2,469	1,125	1,15
	6					
100 4	8					
	2,5					
	3					
	4	83,5	54,0	62,7	28,6	0,55
	5	3,290	2,215	2,469	1,125	1,15
150 5	6					
	8					
	3					
	4	98,0	63,5	77,9	38,1	0,77
200 6	5	3,861	2,500	3,068	1,500	1,70
	6					
	8					
	4					
250 8	5	125,2	76,2	102,3	50,8	1,32
	6	4,933	3,000	4,026	2,000	2,80
	8					

MODELL 72C ABGANGSFITTING MIT GESCHNITTENER NUT

Das Abgangsfitting Modell 72 ist so konstruiert, dass an jeder beliebigen Stelle entlang des Verteilrohres ein Abgang mit geschnittener Nut angebracht werden kann. Das Fitting

besteht aus einem ASTM A106 Schedule 40 Rohr, versehen mit einer geschnittenen Nut nach AWWA C606 und einer 1,6 mm Lötfläche entlang des Ausgangsumfangs. Das Abgangsfitting ist UL/cUL-gelistet und FM-anerkannt bis 20 bar (300 psi).

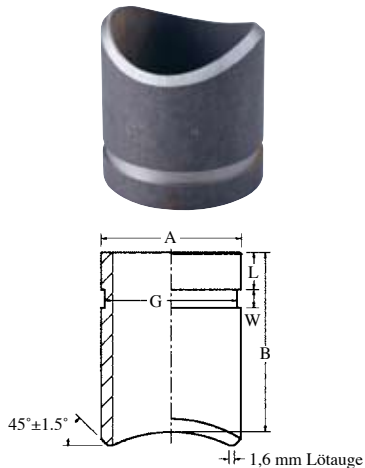

MODELL 72R ABGANGSFITTING MIT ROLLNUT

Das Abgangsfitting Modell 72R ist so konstruiert, dass an jeder beliebigen Stelle entlang des Verteilrohres ein Abgang mit Rollnut angebracht werden kann. Das Fitting besteht aus einem ASTM A53 oder vergleichbarem Schedule 10 Rohr, versehen mit einer Rollnut nach AWWA C606. Es eignet sich hervorragend für den Einsatz mit Rohren geringer Wandstärke. Das Modell 72R minimiert die Wahrscheinlichkeit des Durchbrennens oder einer Verformung. Das Abgangsfitting ist UL/cUL-gelistet und FM-anerkannt bis 20 bar (300 psi).

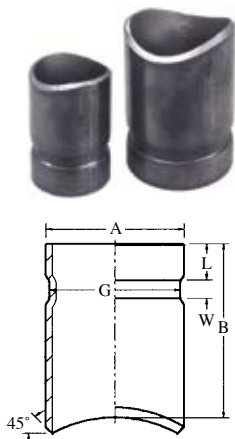

Abgangsgröße mm/in	Hauptrohr in	Abmessungen					Gewicht Kg/Lb
		A mm/in	B mm/in	L mm/in	W mm/in	G mm/in	
50 2	2	60,3	76,2	15,88	7,95	57,15	0,45
	2,5						
	3						
	4						
	5						
65 2-1/2	6-8	73,0	76,2	15,88	7,95	69,09	0,73
	2,5						
	4						
	5						
80 3	6-8	88,9	76,2	15,88	7,95	84,94	0,91
	3						
	4						
	5						
100 4	6-8	114,3	101,6	15,88	9,53	110,08	1,73
	3						
	4						
	5						
150 6	6-8	168,3	101,6	15,88	9,53	163,96	3,18
	6						
	8						
	8						
200 8	6-8	219,1	101,6	19,05	11,13	214,40	4,32
	8						
	10						

Abgangsgröße mm/in	Hauptrohr in	Abmessungen					Gewicht Kg/Lb
		A mm/in	B mm/in	L mm/in	W mm/in	G mm/in	
32 1,25	1,25 - 1,5	42,2	63,5	15,88	7,14	38,99	0,21
	2						
	2,5						
	3						
	4						
	5						
40 1,5	6-8	48,3	63,5	15,88	7,14	45,09	0,24
	1,5						
	2						
	2,5						
	3						
	4						
50 2	6-8	60,3	76,2	15,88	8,74	57,15	0,41
	2						
	2,5						
	3						
	4						
	5						
65 2,5 (73,0OD)	6-8	73,0	76,2	15,88	8,74	69,09	0,64
	2,5						
	3						
	4						
	5						
	6-8						
65 2,5 (76,0OD)	2-1/2	76,1	76,2	15,88	8,74	72,26	0,64
	3						
	4						
	5						
	6-8						
	3						
80 3	4	88,9	76,2	15,88	8,74	84,94	0,77
	5						
	6-8						
	6-8						
100 4	4	114,3	101,6	15,88	8,74	110,08	1,45
	5						
	6-8						

DURCHFLUSSREGELARMATUREN

MODELL 725F/725G SAUGKORB

Der Saugkorb Modell 725 mit seinem Gehäuse aus Kugelgrafitguss bietet platzsparendes Design. Durch die integrierten Leitschaufeln wird Wirbelbildung wirksam vermindert, so dass am Sauganschluss der Pumpe optimale Strömungsbedingungen gewährleistet sind.

Die Einströmöffnung des Saugkorbes ist mit einem Nutanschluss entsprechend AWWA C606-04 versehen. Das Modell 725 ist mit einem Flanschabgang (725F) oder einem Nutabgang (725G) erhältlich. Typ 725F ermöglicht den direkten Anschluss an eine Pumpe mit Flanschende. Flanschbohrungen sind entsprechend den folgenden Standards erhältlich: ANSI Klasse 150, Klasse 300, PN10, PN16, JIS 10K oder 20K. Typ 725G kann direkt an eine Pumpe mit Nutanschluss angeschlossen werden oder – in Verbindung mit dem Flansch Modell 7041 oder dem

universellen Flanschadapter Modell 7180 – an eine Pumpe mit Flanschanschluss.

Zur eventuellen Distanzanpassung kann zwischen Saugkorb und Pumpe ein Nippeladapter eingesetzt werden. In Kombination mit einem konzentrischen Reduzierer Modell 7150 und einem Flansch Modell 7041 oder einem Reduzierflanschadapter Modell 7181 ermöglicht das Modell 725 G ebenfalls eine Reduzierung an der Abgangsseite des Saugkorbes.

Zum Schutz der Pumpe beim Anlaufvorgang ist der Saugkorb Modell 725 mit einem Schmutzfänger aus 304 Edelstahl und einem austauschbaren Feinmaschensieb ausgestattet.

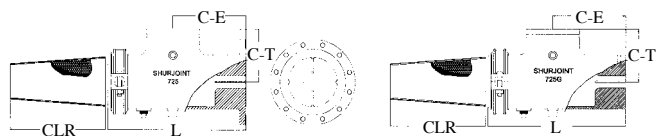

Modell 725F
Bitte bei Bestellung die gewünschte Flanschbohrung angeben.

Modell 725G

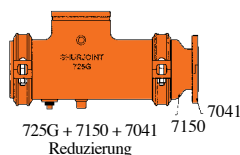
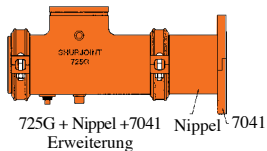
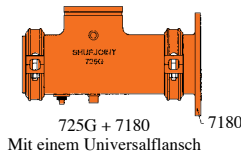
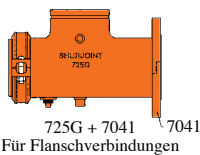

Nenngröße X Pumpenseite mm/in	Arbeits- druck Bar/Psi	Abmessungen				Ablauf in	Ungefähres Gewicht	
		L mm/in	C-E mm/in	CLR mm/in	C-T mm/in		725F Kg/Lb	725G Kg/Lb
65 x 65	20	224	127	145	95	1/2	6,6	4,0
2,5 x 2,5	300	8,82	5,00	5,70	3,75		14,5	8,8
80 x 80	20	265	160	179	108	1	9,8	5,9
3 x 3	300	10,43	6,30	7,05	4,25		21,6	13,0
100 x 100	20	312	187	221	127	1	14,5	9,4
4 x 4	300	12,28	7,36	8,70	5,00		31,9	20,9
125 x 125	20	352	213	251	140	1	21,3	13,0
5 x 5	300	13,86	8,39	9,88	5,50		46,9	28,6
150 x 150	20	385	229	273	165	1	30,3	19,7
6 x 6	300	15,16	9,02	10,75	6,50		66,7	43,3
200 x 200	20	464	260	323	229	1-1/4	47,6	34,3
8 x 8*	300	18,27	10,24	12,72	9,02		104,7	75,5
250 x 250	20	562	315	398	229	1-1/4	79,4	56,0
10 x 10	300	22,11	12,40	15,67	9,02		174,7	123,2
300 x 300	20	668	329	474	254	1-1/4	104,1	76,4
12 x 12	300	26,30	12,95	18,66	10,00		229,0	168,1
350 x 350	20	829	410	533	279	1-1/4	129,2	90,0
14 x 14	300	32,62	16,14	21,00	11,00		284,2	198,0
400 x 400	20	940	497	648	305	1-1/4	166,2	112,0
16 x 16	300	37,00	19,57	25,50	12,00		365,6	246,4

- ① SJ-300L Absperrklappe
- ② 725-G Saugkorb
- ③ 7180 Universeller Flanschadapter
- ④ 7041 Flansch
- ⑤ 7150 Konzentrischer Reduzierer
- ⑥ SJ-900 Rückschlagklappe
- ⑦ 7707 Flexible Kupplung
- ⑧ Z07 Starre Kupplung
- ⑨ 7721 Anbohrschelle mit Druckanzeige

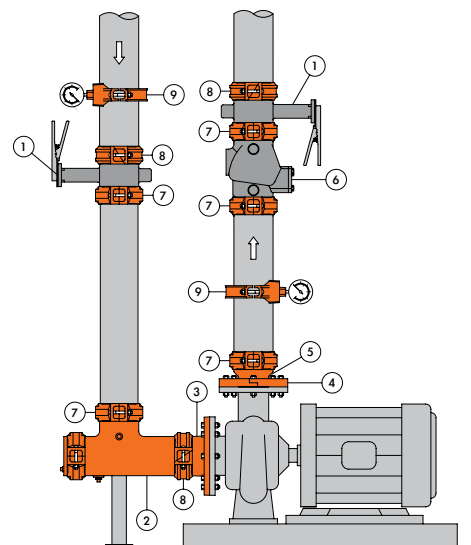

MODELL 725-F SAUGKORB

(ANGEFERTIGT)

Shurjoint bietet Saugkörbe großen Durchmessers mit reduzierten Abgangsgrößen aus segment-geschweißtem Stahl an. Die werkseitige Standardausstattung des Modells 725-F besteht aus einem genuteten Einlass und einem Flanschabgang nach ANSI Klasse 125 /150, PN10 oder JIS 10K.

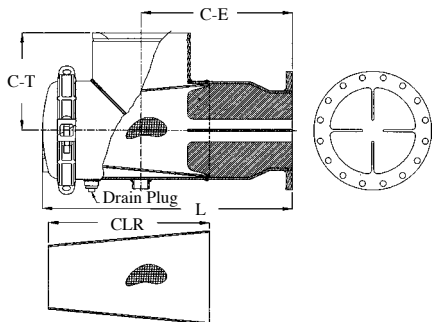

Nenngröße Systemseite X Pumpenseite mm/in	Arbeitsdruck Bar/Psi	Abmessungen				Ablauf in	Ungefähres Gewicht Kg/Lb
		L mm/in	C-E mm/in	CLR mm/in	C-T mm/in		
300 x 250	10	682	394	479	335	1-1/2	133
12 x 10	150	26,85	15,50	18,86	13,19		293
300 x 200	10	682	394	479	335	1-1/2	128
12 x 8	150	26,85	15,50	18,86	13,19		282
350 x 300	10	963	578	633	365	1-1/2	182
14 x 12	150	37,91	22,75	24,92	14,37		400
350 x 250	10	963	578	633	365	1-1/2	177
14 x 10	150	37,91	22,75	24,92	14,37		389
400 x 350	10	1038	629	682	403	1-1/2	231
16 x 14	150	40,86	24,75	26,85	15,87		508
400 x 300	10	1038	629	682	403	1-1/2	220
16 x 12	150	40,86	24,75	26,85	15,87		484
450 x 400	10	1206	711	825	459	1-1/2	298
18 x 16	150	47,48	28,00	32,48	18,07		656
450 x 350	10	1206	711	825	459	1-1/2	292
18 x 14	150	47,48	28,00	32,48	18,07		642
500 x 400	10	1409	864	901	508	1-1/2	360
20 x 16	150	55,47	34,00	35,47	20,00		792
500 x 350	10	1409	864	901	508	1-1/2	354
20 x 14	150	55,47	34,00	35,47	20,00		779

Bitte bei Bestellung die gewünschte Flanschbohrung angeben.

MODELL 726 Y-SCHMUTZFÄNGER

Der Y-Schmutzfänger Modell 726 mit Nutanschlüssen ist vorgesehen, um Fremdkörper und Geröll aus dem Rohrsystem zu sieben. Er bietet so einen günstigen Schutz für teure Pumpen, Anzeigeeinstrumente und andere Rohrleitungskomponenten.

Zwei mechanische Kupplungen ermöglichen eine einfache und schnelle Installation des Y-Schmutzfängers Modell

726. Das EdelstahlSieb ist durch eine Endkappe und eine Rohrkupplung zugänglich. Die Säuberung kann leicht durch die Demontage der beiden Kupplungsbolzen erfolgen. Der Y-Schmutzfänger ist sowohl für den vertikalen als auch den horizontalen Einbau geeignet.

Standardsieb: 1,6 mm (1/16") perforiert für 2" bis 3" Größen und 3,2 mm (1/8") perforiert für 4" bis 16". Maßanfertigungen sind auf Anfrage erhältlich.

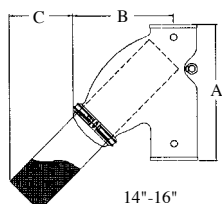
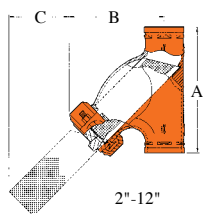

Nenngröße mm/in	Rohr AD mm/in	Max. Arbeitsdruck Bar/Psi	Abmessungen			Ablaufstopfgröße mm/in	Gewicht Kg/Lb
			A mm/in	B mm/in	C mm/in		
50	60,3	20	248	181	116	15	4,2
2	2,375	300	9,75	7,13	4,56	0,5	9,3
65	73,0	20	273	199	122	15	6,0
2,5	2,875	300	10,75	7,83	4,80	0,5	13,2
65	76,1	20	273	199	122	15	7,6
2,5	3,000	300	10,75	7,83	4,80	0,5	16,7
80	88,9	20	299	221	129	15	8,2
3	3,500	300	11,75	8,70	5,08	0,5	18,0
100	114,3	20	362	269	168	25	12,0
4	4,500	300	14,25	10,59	6,61	1	26,4
125	139,7	20	419	330	258	25	22,0
5	5,500	300	16,50	13,00	10,16	1	48,4
125	141,3	20	419	330	258	25	22,0
5	5,563	300	16,50	13,00	10,16	1	48,4
150	168,3	20	470	357	219	25	32,0
6	6,625	300	18,50	14,05	8,62	1	70,4
150	165,1	20	470	357	219	25	32,0
6	6,500	300	18,50	14,05	8,62	1	70,4
200 JIS	216,3	12	610	454	284	40	55,0
8	8,516	175	24,00	17,87	11,18	1,5	121,0
200	219,1	12	610	454	284	40	55,0
8	8,625	175	24,00	17,87	11,18	1,5	121,0
250 JIS	267,4	12	686	522	320	40	83,0
10	10,528	175	27,00	20,55	12,60	1,5	182,6
250	273,0	12	686	522	320	40	83,0
10	10,750	175	27,00	20,55	12,60	1,5	182,6
300 JIS	318,5	12	762	609	366	40	126,0
12	12,539	175	30,00	24,00	14,40	1,5	277,2
300	323,9	12	762	609	366	40	126,0
12	12,750	175	30,00	24,00	14,40	1,5	277,2
350	355,6	12	1016	760	480	40	190,0
14	14,000	175	40,00	29,92	18,90	1,5	418,0
400	406,4	12	1067	777	483	40	225,0
16	16,000	175	42,00	30,60	19,00	1,5	495,0

MODELL 650N DEHNUNGS-AUSGLEICHER

Der *Shurjoint* Dehnungsausgleicher Modell 650N lässt bis zu 76mm (0 bis 3") axiale Bewegung zu. Die Bauteile sind für eine einfache Anwendung und Langlebigkeit Epoxy-beschichtet (RAL3000 rot). Eine integrierte Sicherheitsvorrichtung verhindert übermäßige Bewegung und unbeabsichtigtes Herausziehen der genuteten Rohrenden. Das Modell 650N ist ebenfalls mit glatten Rohrenden zur Anwendung mit der Wildcat Kupplung Modell 79 erhältlich.

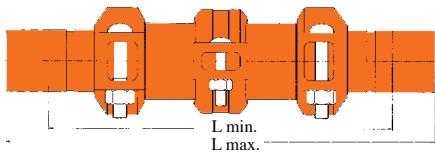
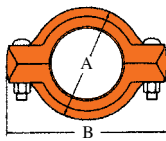

Nenngröße mm/in	Rohr AD mm/in	Max. Arbeits- druck Bar/PSI	Max. Bewe- gung mm/in	Abmessungen				Gewicht Kg/Lb
				A mm/in	B mm/in	L min. mm/in	L max. mm/in	
50	60,3	25	76	96	144	304	381	7,2
2	2,375	350	3	3,78	5,67	12,00	15,00	15,8
65	73,0	25	76	116	168	304	381	9,6
2,5	2,875	350	3	4,57	6,61	12,00	15,00	21,1
65	76,1	25	76	116	168	304	381	9,6
2,5	3,000	350	3	4,57	6,61	12,00	15,00	21,1
80	88,9	25	76	146	198	304	381	12,5
3	3,500	350	3	5,76	7,80	12,00	15,00	27,5
100	114,3	25	76	160	250	359	435	18,0
4	4,500	350	3	6,30	9,84	14,13	17,13	39,6
150	165,1	25	76	260	334	406	482	34,0
6	6,500	350	3	10,25	13,15	16,00	19,00	74,8
150	168,3	25	76	260	334	406	482	34,0
6	6,625	350	3	10,25	13,15	16,00	19,00	74,8

MODELL 651 DEHNUNGS-AUSGLEICHER

Der Dehnungsausgleicher Modell 651 ist eine Kombination aus Kupplungen und speziell gefertigten Nippeln, die in Serie zusammengesetzt sind, um die Ausdehnung oder Kontraktion eines Rohrsystems aufzufangen. Die Standardeinheit besteht aus flexiblen Kupplungen des Modells 7705 oder des Modells 7707 und Schedule 40 Rohrnippeln mit geschnittener Nut. Individuelle Baureihen sind ebenfalls erhältlich.

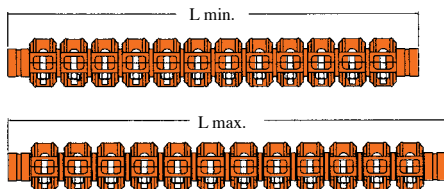
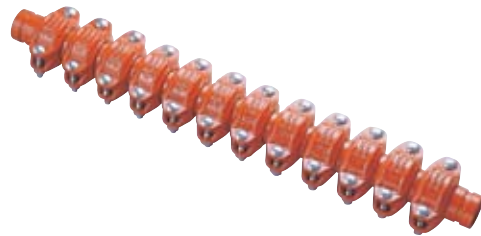

Nenngröße mm/in	Rohr AD mm/in	Max. Bewe- gung mm/in	L min. mm/in	L max. mm/in	Gewicht Kg/Lb
40	48,3	58	718	776	11,0
1,5	1,900	2,25	28,25	30,13	24,2
50	60,3	58	718	776	12,2
2	2,375	2,25	28,25	30,13	27,0
65	73,0	58	718	776	16,3
2,5	2,875	2,25	28,25	30,13	36,0
65	76,1	58	718	776	16,3
2,5	3,000	2,25	28,25	30,13	36,0
80	88,9	58	718	776	20,9
3	3,500	2,25	28,25	30,13	46,0
100	114,3	45	667	712	24,5
4	4,500	1,75	26,25	28,00	54,0
125	133,0	45	667	712	32,7
5	5,250	1,75	26,25	28,00	72,0
150	165,1	45	667	712	32,7
6	6,500	1,75	26,25	28,00	72,0
150	168,3	45	667	712	40,8
6	6,625	1,75	26,25	28,00	90,0
200	219,1	45	724	769	68,0
8	8,625	1,75	28,50	30,25	150,0

MODELL 073G ABSPERRSCHIEBER MIT STEIGENDER SPINDEL

Das Modell 073G ist ein Absperrschieber mit steigender Spindel und Nutanschluss gemäß MSS SP-70. Die massive Keilscheibe und der Bronzesitzring gewährleisten eine lange Betriebslebensdauer innerhalb einer breiten Temperaturspanne.

Arbeitsdruck (UL/FM): 12 bar (175 psi)

Nenngröße mm/in	Rohr AD mm/in	Abmessungen				Gewicht Kg/Lb
		L mm/in	H mm/in	Ha mm/in	DO mm/in	
80	88.9	203	373	460	220	29.0
3	3.500	7.99	14.69	18.11	8.66	63.8
100	114.3	229	447	545	250	43.0
4	4.500	9.02	17.60	21.46	9.84	94.6
150	165.1	267	600	761	300	76.0
6	6.500	10.51	23.62	29.96	11.81	167.2
150	168.3	267	600	761	300	76.0
6	6.625	10.51	23.62	29.96	11.81	167.2

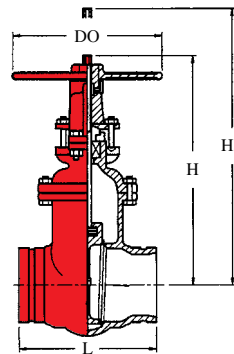

MODELL SJ-100 NIEDRIGPROFIL-ABSPERRKLAPPE

Die *Shurjoint* Absperrklappe Modell SJ-100 besteht aus einem gummiausgekleidetem C-Stahl-Körper mit strömungsgünstiger Edelstahl-Scheibe, montiert mit einem Kugelgrafitgussgehäuse. Das flache Design ist auch für Anwendungen mit geringem Platzbedarf geeignet. Die End zu End-Abmessungen entsprechen MSS SP-67.

Arbeitsdruck: 14 bar (200 psi)

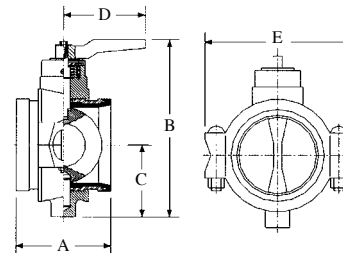

Nenngröße mm/in	Rohr AD mm/in	Abmessungen					Gewicht Kg/Lb
		A mm/in	B mm/in	C mm/in	D mm/in	E mm/in	
50	60.3	81	151	46	155	103	1.5
2	2.375	3.18	5.94	1.81	6.10	4.05	3.3
65	73.0	97	210	70	155	124	2.9
2-1/2	2.875	3.81	8.26	2.75	6.10	4.88	6.4
80	88.9	97	210	70	205	145	3.1
3	3.500	3.81	8.26	2.75	8.07	5.70	6.8
100	114.3	116	245	89	245	178	5.5
4	4.500	4.56	9.65	3.50	9.64	7.00	12.1
150	168.3	148	335	113	310	240	14.7
6	6.625	5.82	13.19	4.44	12.20	9.44	32.5
200	219.1	135	398	140	310	343	23.5
8	8.625	5.31	15.66	5.51	12.20	13.50	51.7

MODELL SJ-300F WEICHDICHTENDE ABSPERRKLAPPE

Die Shurjoint Absperrklappe Modell SJ-300F ist eine Absperrearmatur mit Nutanschluss und Schneckenantrieb mit Überwachungsschalter. Die Armatur besteht aus einem Epoxy-beschichteten Kugelgrafitgusskörper und EPDM-ummantelter doppeldichtender Klappenscheibe. Die End zu End-Abmessungen entsprechen MSS SP-67. Arbeitsdruck: 20 bar (300 psi) (Wasserarbeitsdruck).

Die Fließeigenschaften entsprechen den UL-Spezifikationen 1091 sowie dem FM-Anforderungsstandard 1112. Beim Einsatz in Feuerschutzanlagen hat die Installation gemäß NFPA 13 und NFPA 72 zu erfolgen.



Modell SJ-300F
Absperrklappe

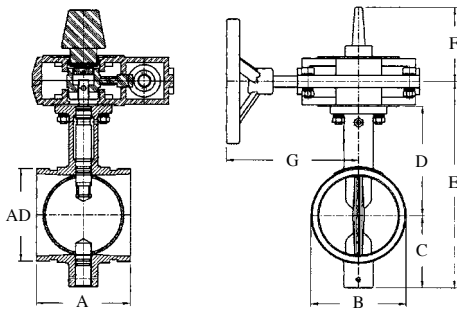

Nenngröße mm/in	Rohr AD mm/in	Abmessungen							Gewicht Kg/Lb
		A mm/in	B mm/in	C mm/in	D mm/in	E mm/in	F mm/in	G mm/in	
50	60,3	81	64	63	106	200	92	163	8,1
2	2,375	3,19	2,52	2,48	4,17	7,87	3,62	6,42	17,9
65	73,0	97	80	68	111	210	92	163	8,8
2,5	2,875	3,81	3,15	2,68	4,37	8,27	3,62	6,42	17,9
65	76,1	97	80	68	111	210	92	163	8,8
2,5	3,000	3,81	3,15	2,68	4,37	8,27	3,62	6,42	17,9
80	88,9	97	92	76	126	233	92	163	9,2
3	3,500	3,81	3,62	3,00	4,96	9,17	3,62	6,42	20,3
100	114,3	116	118	89	135	255	92	163	10,6
4	4,500	4,56	4,65	3,50	5,31	10,04	3,62	6,42	23,4
125	139,7	148	145	102	168	301	92	163	14,3
5	5,500	5,81	5,71	4,00	6,61	11,85	3,62	6,42	31,6
125	141,3	148	145	102	168	301	92	163	14,4
5	5,563	5,81	5,71	4,00	6,61	11,85	3,62	6,42	31,6
150	165,1	148	172	114	184	329	92	163	16,1
6	6,500	5,81	6,77	4,50	7,25	12,95	3,62	6,42	35,5
150	168,3	148	172	114	184	329	92	163	16,1
6	6,625	5,81	6,77	4,50	7,25	12,95	3,62	6,42	35,5

(1) End zu End-Abmessungen gemäß MSS SP-67.

(2) Das Gewicht beinhaltet das Schneckengetriebe.

MODELL SJ-300N ABSPERRKLAPPE

Die Shurjoint Absperrklappe Modell SJ-300N mit Nutanschluss ist mit einem 10 Positionen Handhebel (SJ-300N-L) oder Schneckengetriebeantrieb (SJ-300N-W) ausgestattet. Die Armatur besteht aus einem Epoxy-beschichteten Kugelgrafitgussgehäuse und einer EPDM- oder Nitril (NBR)-ummantelten doppeltdichtenden Klappenscheibe. End zu End-Abmessungen entsprechen MSS SP-67.

Arbeitsdruck: 20 bar (300 psi) – 2" bis 12"
14 bar (200 psi) – 14" bis 24"



Nenngröße mm/in	Rohr AD mm/in	Ventilkörperabmessungen					Handhebel Typ		Schneckengetriebe Typ		Gewicht Kg/Lb
		A mm/in	B mm/in	C mm/in	D mm/in	E mm/in	Betriebsdrehmoment Nm/In-Lb	Gewicht Kg/Lb	E mm/in	F mm/in	
50	60,3	81	64	63	106	192	9	3,1	152	152	8,1
2	2,375	3,19	2,52	2,48	4,17	7,56	80	6,8	6	6	17,9
65	73,0	97	80	68	111	192	14	3,6	152	152	8,8
2,5	2,875	3,82	3,15	2,68	4,37	7,56	120	7,9	6	6	19,4
65	76,1	97	80	68	111	192	14	3,8	152	152	8,8
2,5	3,000	3,82	3,15	2,68	4,37	7,56	120	8,4	6	6	19,4
80	88,9	97	92	76	126	192	18	4,2	152	152	9,2
3	3,500	3,82	3,62	2,99	4,96	7,56	160	9,2	6	6	20,3
100	114,3	116	118	89	135	252	51	5,7	152	152	10,6
4	4,500	4,57	4,65	3,5	5,32	9,92	450	12,5	6	6	23,4
125	139,7	148	145	102	168	252	79	8,9	152	152	14,3
5	5,500	5,83	5,71	4,02	6,61	9,92	700	19,6	6	6	31,5
125	141,3	148	145	102	168	252	79	9,2	152	152	14,3
5	5,563	5,83	5,71	4,02	6,61	9,92	700	20,2	6	6	31,5
150	165,1	148	172	114	184	252	102	10,9	152	152	16,1
6	6,500	5,83	6,77	4,49	7,24	9,92	900	24	6	6	35,5
150	168,3	148	172	114	184	252	102	11,3	152	152	16,1
6	6,625	5,83	6,77	4,49	7,24	9,92	900	25	6	6	35,5
8 IIS	216,3	133	222	140	208	356	136	16,7	203	203	22
8	8,516	5,24	8,74	5,51	8,19	14,02	1200	36,7	8	8	48,5
200	219,1	133	222	140	208	252	136	16,8	203	203	22
8	8,625	5,24	8,74	5,51	8,19	9,92	1200	37	8	8	48,5
250	273,0	160	284	186	235	252	204	28,3	203	254	33,4
10	10,750	6,3	11,18	7,32	9,25	9,92	1800	62,2	8	10	73,5
300	323,9	166	334	213	260	356	282	36,4	203	254	41,5
12	12,750	6,56	13,15	8,39	10,24	14,02	2500	80,1	8	10	91,3
350	355,6	178	359	224	276				203	305	59
14	14,000	7,00	14,13	8,82	10,87				8	12	130,0
400	406,4	178	416	248	302				242	305	67
16	16,000	7,00	16,38	9,76	11,89				9,5	12	147,4
450	457,2	203	464	283	350				242	305	86
18	18,000	8,00	18,27	11,15	13,78				9,5	12	189,2
500	508,0	216	515	314	383				280	457	105
20	20,000	8,50	20,28	12,36	15,08				11,02	18	231,0
600	609,6	254	616	368	453				280	457	160
24	24,000	10,00	24,25	14,50	17,83				11,02	18	352

DURCHFLUSSREGELARMATUREN

MODELL SJ-500L KUGELHAHN

Das Modell SJ-500L ist ein zweiteiliges Kugelventil mit normalem Anschluss, gefertigt aus Kugelgrafitguss mit Nutanschlüssen und geprüft in Übereinstimmung mit MSS SP-110 und SP-72. Der Handhebel ist mit manipulationssicherer

Verriegelung ausgestattet. Das Modell SJ-500L besteht aus einem Kugelgrafitgusskörper und Endkappe, unbearbeitetem TFE-Sitz und einem Trim aus verchromtem Kohlenstoffstahl. Alternativ auch mit Edelstahltrim erhältlich.

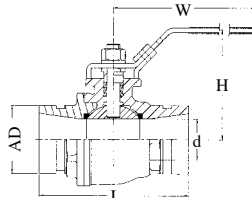

1-1/2" - 4" Größe

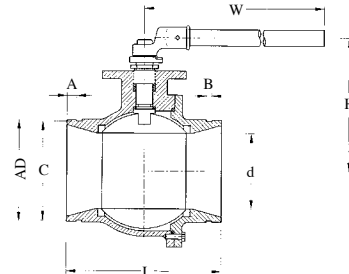

6" Größe

Nenngröße mm/in	Rohr AD mm/in	Arbeitsdruck Bar/Psi	Betriebsdrehmoment* Nm/Lb-in	Abmessungen							Gewicht Kg/Lb
				L mm/in	H mm/in	W mm/in	d mm/in	A mm/in	B mm/in	C mm/in	
40	48,3	70	7	130	86	178	32	15,9	7,9	45,1	2,2
1,5	1,900	1000	62	5,12	3,39	7,00	1,25	0,625	0,312	1,775	4,8
50	60,3	70	17	140	95	178	38	15,9	7,9	57,2	2,9
2	2,375	1000	150	5,50	3,75	7,00	1,50	0,625	0,312	2,250	6,4
65	73,0	70	21	159	132	265	50	15,9	7,9	69,1	4,8
2,5	2,875	1000	186	6,25	5,20	10,43	2,00	0,625	0,312	2,720	10,6
65	76,1	70	21	159	132	265	50	15,9	7,9	72,3	4,8
2,5	3,000	1000	186	6,25	5,20	10,43	2,00	0,625	0,312	2,845	10,6
80	88,9	70	28	167	143	265	63	15,9	7,9	84,9	6,1
3	3,500	1000	248	6,56	5,63	10,43	2,50	0,625	0,312	3,344	13,4
100	114,3	55	45	240	167	265	90	15,9	7,9	110,0	25,0
4	4,500	800	398	9,45	3,70	10,43	3,50	0,625	0,312	4,334	55,0
150	165,1	40	60	258	221	600	125	15,9	9,5	163,9	36,0
6	6,500	600	531	10,15	8,68	23,60	4,92	0,625	0,374	6,453	79,2
150	168,3	40	60	258	221	600	125	15,9	9,5	163,9	36,0
6	6,625	600	531	10,15	8,68	23,60	4,92	0,625	0,374	6,453	79,2

*Beim ersten Öffnungs- oder Schließvorgang des Ventils, wenn es nicht ständig bewegt wird.

MODELL SJ-500W KUGELHAHN MIT GETRIEBE

Das Modell SJ-500 W ist ebenfalls mit einem Schneckengetriebe verfügbar. Der Standard-Getriebeantrieb ist mit einer Halterung und einer Distanzhülse ausgestattet. Für den Anschluss von Motorantrieben ist ein ISO 5211-Montageloch vorgesehen.

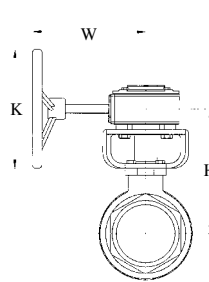

1-1/2" - 4" Größe

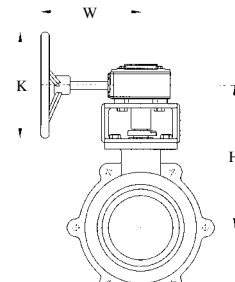

6" Größe



Nenngröße mm/in	Rohr AD mm/in	Abmessungen			Ungef. Gewicht Kg/Lb
		K mm/in	H mm/in	W mm/in	
40	48,3	152	124	203	7
1,5	1,900	6	4,88	8	15
50	60,3	152	137	203	8
2	2,375	6	5,38	8	18
65	73,0	152	145	203	10
2,5	2,875	6	5,68	8	22
65	76,1	152	145	203	10
2,5	3,000	6	5,68	8	22
80	88,9	152	182	203	14
3	3,500	6	7,16	8	168
100	114,3	152	203	203	33
4	4,500	6	8,00	8	73
150	165,1	305	277	356	56
6	6,500	12	10,89	14	123
150	168,3	305	277	356	56
6	6,625	12	10,89	14	123

MODELL SJ-900 RÜCKSCHLAGKLAPPE

Die *Shurjoint* Rückschlagklappe Modell SJ-900 mit Nutanschluss besitzt eine federbelastete weitöffnende Verschlussklappe und eine haftungsabweisende leakagesichere EPDM-Gummidichtung bemessen für Arbeitsdruckstufen bis 20 bar (300 psi). Das Ventil eignet sich für den horizontalen als auch vertikalen Einbau (ausschließlich Aufwärtsströmung).

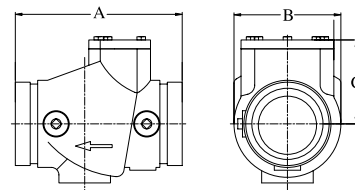

Nenngröße mm/in	Rohr AD mm/in	Abmessungen			Gewicht Kg/Lb
		A mm/in	B mm/in	C mm/in	
65	73,0	190	114	95	4,9
2,5	2,875	7,48	4,50	3,75	10,8
65	76,1	190	114	95	4,9
2,5	3,000	7,48	4,50	3,75	10,8
80	88,9	178	114	95	4,7
3	3,500	7,00	4,50	3,75	10,3
100	114,3	216	146	117	7,9
4	4,500	8,50	5,75	4,60	17,4
125	139,7	330	210	178	22,0
5	5,500	13,00	8,25	7,00	48,0
125	141,3	330	210	178	22,0
5	5,563	13,00	8,25	7,00	48,0
150	165,1	305	210	178	22,5
6	6,500	12,00	8,25	7,00	49,5
150	168,3	305	210	178	22,5
6	6,625	12,00	8,25	7,05	49,5
200 JIS	216,3	365	260	217	29,0
8	8,516	14,37	10,23	8,54	63,8
200	219,1	365	260	217	29,0
8	8,625	14,37	10,23	8,54	63,8
250 JIS	267,4	508	365	273	43,0
10	10,528	20,00	14,37	10,75	95,0
250	273,0	508	365	273	43,0
10	10,750	20,00	14,37	10,75	95,0
300 JIS	318,5	610	398	327	64,0
12	12,539	24,00	15,67	12,87	140,0
300	323,9	610	398	327	64,0
12	12,750	24,00	15,67	12,87	140,0

MODEL SJ-930 HORIZONTALE RÜCKSCHLAGKLAPPE

Die horizontale Rückschlagklappe *Shurjoint* Modell SJ-930 mit Nutanschluss ist für den allgemeinen Einsatz sowie den Bergbau und Ölfelder konstruiert. Die Armatur ist aus Kugelgrafitguss gegossen. Sie ist von 20 bar (300 psi) bis 70 bar (1000 psi), abhängig von dem verwendeten Rohr und Kupplung, bemessen. Das Modell besitzt eine Verschlusskappe mit Bohrung und einem 1/2" Zollgewinde, die durch eine *Shurjoint* XH-70 Kupplung sicher verbunden ist. Der Ventilsitz ist Epoxy-beschichtet. Die Verschlussklappe aus 316-Edelstahl ist standardmäßig EPDM- oder Nitrilummantelt, kann aber auch mit Fluorelastomer- oder Teflonummantelung geliefert werden.

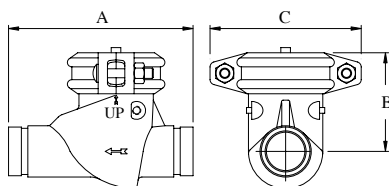

Nenngröße mm/in	Rohr AD mm/in	Max. Arbeits- druck Bar/Psi	Abmessungen			Gewicht Kg/Lb
			A mm/in	B mm/in	C mm/in	
50	60,3	70	229	124	150	5,6
2	2,375	1000	9,00	4,88	5,90	12,3
65	73,0	70	235	140	178	8,5
2,5	2,875	1000	9,25	5,50	7,00	18,7
80	88,9	41	273	146	188	11,0
3	3,500	600	10,75	5,75	7,40	24,2
100	114,3	41	305	194	222	18,0
4	4,500	600	12,00	7,63	8,74	39,6

* Der Nenndruck basiert auf Schedule 40 oder stärkerwandigem Rohr mit *Schnittnut* in Verbindung mit der extra schweren Starrkupplung *Shurjoint* XH-70.

MODELL SJ-915 ZWEIFLÜGEL-RÜCKSCHLAGVENTIL

Das *Shurjoint* Rückschlagventil Modell SJ-915 mit zweiflügeliger Klappe und Nutanschluss bietet einen sicheren und geräuscharmen Schutz vor Rückströmung im Rohrsystem. Das Ventil besteht aus einem Kugelgrafitgusskörper mit einem am Gusskörper angegossenem weichdichtendem Nitrilsitz (NBR) sowie Klappenflügeln aus Edelstahl Typ 304, gespannt mit Federn aus Edelstahl Typ 313.

Arbeitsdruck: 20 bar (300 psi) Kaltwasserdruck (schlagfreies Kaltwasser)

Maximale Betriebstemperatur: 82 °C (180 °F)

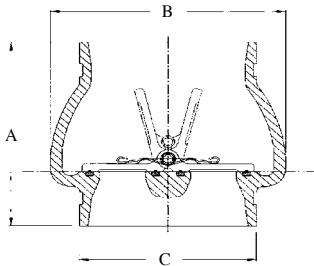

Größe: 2"~12"

Nenngröße mm/in	Rohr AD mm/in	Abmessung			Gewicht* Kg/Lb
		A mm/in	B mm/in	Abfluss NPT/in	
50	60,3	111	69	60	1,5
2	2,375	4,37	2,72	2,38	3,3
65	73,0	125	110	73	2,0
2,5	2,875	4,92	4,33	2,87	4,4
80	88,9	135	125	89	3,2
3	3,500	5,31	4,92	3,50	7,1
100	114,3	137	152	114	3,9
4	4,500	5,39	5,98	4,50	8,6
150	168,3	152	204	168	8,1
6	6,625	6,00	8,03	6,62	17,8
200	219,1	171	256	219	13,0
8	8,625	6,73	10,08	8,62	28,6
250	273,1	198	307	273	25,4
10	10,750	7,80	12,09	10,75	56,0
300	323,9	208	362	324	36,7
12	12,750	8,19	14,25	12,75	80,8

Das *Shurjoint* Modell SJ-915 ist ebenfalls in den Größen 350mm bis 600mm / 14" bis 24" erhältlich. Die Abmessungen entsprechen API 594 Klasse 150, die Nutenden ANSI/AWWA C606.

Arbeitsdruck: 16 bar (240 psi) Kaltwasserdruck (schlagfreies Kaltwasser)

Maximale Betriebstemperatur: 82 °C (180 °F)

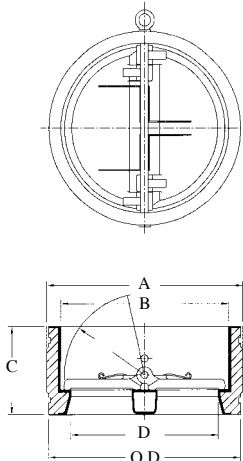

Größe: 14"~24"

Nenngröße mm/in	Rohr AG Bar/Psi	Abmessungen					Gewicht Kg/Lb
		L mm/in	C-E mm/in	CLR mm/in	C-T mm/in	Drain in	
350	355,6	368	329	184	283	154	46
14	14,000	14,49	12,96	7-1/4	11,14	6,06	101
400	406,4	410	359	191	310	173	54
16	16,000	16,14	14,13	7-1/2	12,20	6,81	119
450	457,2	461	417	203	364	203	77
18	18,000	18,15	16,42	8	14,33	8,00	169
500	508,0	509	460	219	408	226	96
20	20,000	20,04	18,11	8-5/8	16,06	8,80	211
600	609,6	610	562	222	457	249	131
24	24,000	24,00	22,13	8-3/4	18,00	9,80	288

MODELL BH-22C MESSING RÜCKSCHLAGVENTIL MIT Klappe

Das Modell BH-22C ist ein Messing-Rückschlagventil mit einer federbelasteten Klappe und einem Arbeitsdruck von 16 bar (250 psi). UL-gelistet und FM-angewiesen.

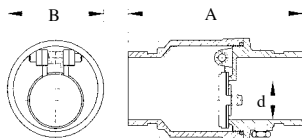

Nenngröße mm/in	Rohr AD mm/in	Abmessungen			Gewicht Kg/Lb
		A mm/in	B mm/in	d mm/in	
50	60,3	145	83	35	1,6
2	2,375	5,70	3,25	1,38	3,5
65	73,0	165	107	48	2,9
2,5	2,875	6,50	4,21	1,88	6,5
80	88,9	194	124	62	4,6
3	3,500	7,64	4,88	2,44	10,2
100	114,3	202	142	84	5,3
4	4,500	7,95	5,59	3,31	11,7

MODELL RCV RÜCKSCHLAGKlappe FÜR STEIGLEITUNGEN

Die Rückschlagklappe Model RCV mit Nutanschluss besteht aus einem Kugelgrafitgusskörper und ist für den Einsatz in Steigleitungen von Feuerschutzmassenanlagen konstruiert. Die Einzelklappenkonstruktion mit zwei Federn sorgt für eine schlagfreie Funktion. Der strömungsgünstige Körper gewährleistet einen geringen Druckverlust. Die Armatur kann vertikal oder horizontal eingebaut werden. Arbeitsdruck (UL/FM): 20 bar (300 psi).

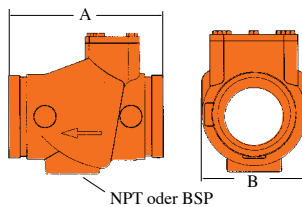

Nenngröße mm/in	Rohr AD mm/in	Abmessung			Gewicht Kg/Lb
		A mm/in	B mm/in	Abfluss NPT/in	
65	73,0	190	114	1-1/4	4,9
2,5	2,875	7,48	4,50		10,8
80	88,9	178	114	1-1/4	7,0
3	3,500	7,00	4,50		15,4
100	114,3	216	146	2	11,0
4	4,500	8,50	5,75		24,2
125	141,3	330	210	2	22,0
5	5,563	13,00	8,25		48,0
150	168,3	305	210	2	21,0
6	6,625	12,00	8,25		46,2
200	219,1	365	260	2	29,0
8	8,625	14,37	10,23		63,8

RCV TRIM KIT

Das Modell RCV ist ebenfalls mit Trim Kit erhältlich. Kontaktieren Sie uns für detaillierte Informationen.

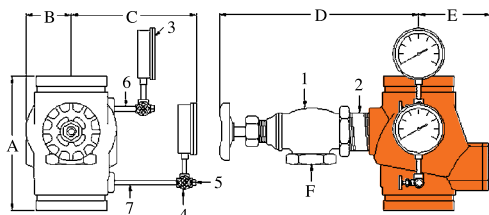

Steigleitungs-Trim Kit

1. 1 1/4" Eckventil (für 2"-3"), 2" Eckventil (4" - 8")
2. 1 1/4" Doppelnippel (für 2"-3"), 2" Doppelnippel (4" - 8")
3. 21 bar (300 psi) Druckanzeige
4. 1/4" Ablasshahn (2)
5. 1/4" Stopfen (2)
6. 1/4" x 1 - 1/2" Nippel
7. 1/4" x 4" Nippel

MODELL SS-7 EDELSTAHL-STARRKUPPLUNG

Die Starrkupplung Modell SS-7 vom Typ T&G-Design ist für eine Vielzahl von Einsatzmöglichkeiten mit niedrigen oder mittleren Betriebsdrücken konstruiert. Die Kupplung SS-7 ist

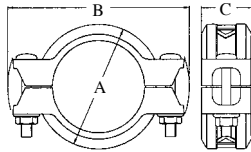

MODELL SS-7X EDELSTAHL-STARRKUPPLUNG

Das Modell SS-7X ist eine Starrkupplung vom Typ T&G-Design für die starre Verbindung von Edelstahlrohr in den Größen 10" bis einschließlich 24". Die Kupplung SS-7X ist standardmäßig in CF8 (304) und CF8M (316) Stahl mit Bolzen und Schrauben aus 304- und 316-Stahl erhältlich. Die SS-7X Bolzen sind immer mit dem erforderlichen Drehmoment anzuziehen.

Maximaler Arbeitsdruck:

21 bar (300 psi) (Schedule 40S/10S Rohr mit Schnitt- oder Rollnut)

10 bar (150 psi) (Schedule 5S Rohr mit Rollnut)

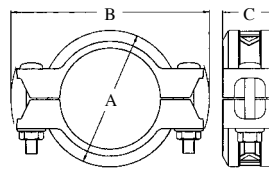

10" ~ 14"

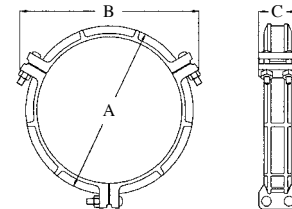

16" ~ 18"

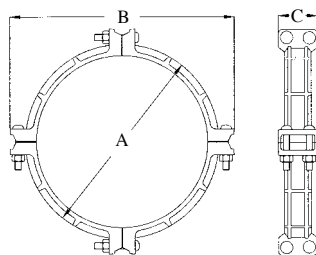

20" ~ 24"

standardmäßig in CF8 (304) und CF8M (316) Stahl mit Bolzen und Schrauben aus 304- und 316-Stahl erhältlich. Die SS-7 Bolzen sind immer mit dem erforderlichen Drehmoment anzuziehen.

Maximaler Arbeitsdruck:

28 bar (400 psi) (Schedule 40S/10S Rohr mit Schnitt- oder Rollnut)

14 bar (200 psi) (Schedule 5S Rohr mit Rollnut)

Nenngröße mm/in	Rohr AD mm/in	Abstand der Rohrenden mm/in	Abmessungen			Bolzengröße in	Bolzenanzugsmoment Nm/Lb-Ft	Gewicht Kg/Lb
			A mm/in	B mm/in	C mm/in			
32	42,2	0-1,6	68	105	45	3/8 x 2	25-30	0,7
1,25	1,660	0-0,06	2,68	4,13	1,75		18-22	1,5
40	48,3	0-1,6	74	108	46	3/8 x 2	25-30	0,8
1,5	1,900	0-0,06	2,91	4,25	1,81		18-22	1,8
50	60,3	0-1,6	86	125	46	3/8 x 2	25-30	0,9
2	2,375	0-0,06	3,39	4,92	1,81		18-22	2,0
65	73,0	0-1,6	99	138	46	3/8 x 2	25-30	1,0
2,5	2,875	0-0,06	3,90	5,43	1,81		18-22	2,2
65	76,1	0-1,6	102	141	46	3/8 x 2	25-30	1,0
2,5	3,000	0-0,06	4,00	5,55	1,81		18-22	2,2
80	88,9	0-1,6	115	157	46	3/8 x 2	25-30	1,4
3	3,500	0-0,06	4,53	6,18	1,81		18-22	3,0
100	114,3	0-3,2	146	191	51	1/2 x 3	25-30	2,1
4	4,500	0-0,13	5,75	7,52	2,00		18-22	4,6
125	139,7	0-3,2	170	234	51	1/2 x 3	50-68	2,8
5	5,500	0-0,13	6,69	9,21	2,00		37-50	6,2
125	141,3	0-3,2	171	236	51	1/2 x 3	50-68	2,5
5	5,563	0-0,13	6,73	9,29	2,00		37-50	5,5
150	165,1	0-3,2	198	252	51	1/2 x 3	50-68	3,1
6	6,500	0-0,13	7,80	9,92	2,00		37-50	6,8
150	168,3	0-3,2	201	256	51	1/2 x 3	50-68	2,8
6	6,625	0-0,13	7,91	10,08	2,00		37-50	6,2
200 JIS	216,3	0-3,2	261	330	62	5/8 x 3-1/2	80-120	5,0
8	8,516	0-0,13	10,28	12,99	2,44		60-90	11,0
200	219,1	0-3,2	264	333	62	5/8 x 3-1/2	80-120	5,5
8	8,625	0-0,13	10,39	13,11	2,44		60-90	12,1

Nenngröße mm/in	Rohr AD mm/in	Abstand der Rohrenden mm/in	Abmessungen			Bolzengröße in	Bolzenanzugsmoment Nm/Lb-Ft	Gewicht Kg/Lb
			A mm/in	B mm/in	C mm/in			
250 JIS	267,4	0-3,2	321	395	62	7/8 x 6-1/2	170-275	8,5
10	10,528	0-0,13	12,28	15,55	2,44		125-200	18,7
250	273,0	0-3,2	318	406	65	7/8 x 6-1/2	170-275	10,5
10	10,750	0-0,13	12,52	15,98	2,56		125-200	23,1
300 JIS	318,5	0-3,2	365	445	62	7/8 x 6-1/2	170-275	9,8
12	12,539	0-0,13	14,37	17,51	2,44		125-200	22,5
300	323,9	0-3,2	374	452	65	7/8 x 6-1/2	170-275	11,5
12	12,750	0-0,13	14,72	17,78	2,56		125-200	23,3
350	355,6	0-3,2	412	485	75	7/8 x 6-1/2	170-275	15,5
14	14,000	0-0,13	16,24	19,09	1,19		125-200	33,0
400	406,4	0-3,2	463	536	75	5/8 x 3-1/2	80-120	19,6
16	16,000	0-0,13	18,22	21,10	1,91		60-90	43,1
450	457,2	0-3,2	514	587	75	5/8 x 3-1/2	80-120	25,0
18	18,000	0-0,13	20,24	23,11	1,91		60-90	55,0
500	508,0	0-3,2	571	669	79	3/4 x 4-3/4	100-135	31,0
20	20,000	0-0,13	22,48	26,34	3,11		75-100	68,2
550	558,8	0-3,2	622	720	79	3/4 x 4-3/4	100-135	33,0
22	22,000	0-0,13	24,49	28,35	3,11		75-100	72,6
600	609,6	0-3,2	673	771	79	3/4 x 4-3/4	100-135	34,7
24	24,000	0-0,13	26,47	30,35	3,11		75-100	76,3

MODELL SS-8 FLEXIBLE EDELSTAHLKUPPLUNG

Die flexible Kupplung Modell SS-8 eignet sich für eine Vielzahl von allgemeinen, aber auch Spezial-Anwendungsmöglichkeiten. Die SS-8-Kupplung ist standardmäßig in CF8 (304) und CF8M (316) Stahl mit Bolzen und Schrauben aus 304- und 316-Stahl erhältlich. Bei

Installation der Kupplung SS-8 ist sicherzustellen, dass die Bolzenaufnahmen Metall-auf-Metall aufeinanderliegen.

Maximaler Arbeitsdruck:

21 bar (300 psi) (Schnitt- oder Rollnut Schedule 40S/10S Rohr)
14 bar (200 psi) (Rollnut Schedule 5S Rohr)

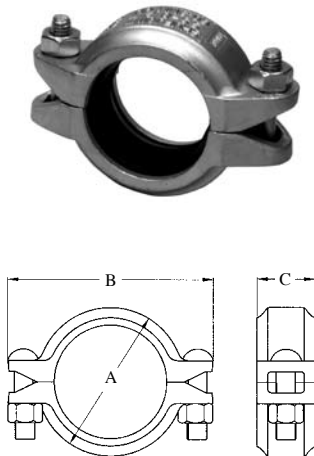

Nenngröße mm/in	Rohr AD mm/in	Abstand der Rohrenden mm/in	Abmessungen			Abweichung Grad (°)	Bolzengröße in	Gewicht Kg/Lb
			A mm/in	B mm/in	C mm/in			
25	33,4	0 - 1,6	55,7	87,5	44,0	2° - 45'	5/16 x 1-1/2	0,5
1	1,315	0 - 0,06	2,19	3,45	1,73			1,1
32	42,2	0 - 1,6	64,6	97,8	44,0			0,5
1,25	1,660	0 - 0,06	2,54	3,85	1,73	2° - 10'	5/16 x 1-1/2	1,1
40	48,3	0 - 1,6	70,8	105,1	44,0	1° - 54'	5/16 x 1-1/2	0,5
1,5	1,900	0 - 0,06	2,79	4,14	1,73			1,1
50	60,3	0 - 1,6	83,0	124,0	44,0			0,7
2	2,375	0 - 0,06	3,28	4,88	1,73	1° - 31'	3/8 x 2	1,5
65	73,0	0 - 1,6	96,2	139,9	44,0	1° - 15'	3/8 x 2	0,8
2,5	2,875	0 - 0,06	3,79	5,51	1,73			1,8
65	76,1	0 - 1,6	99,2	141,5	44,0			0,8
2,5	3,000	0 - 0,06	3,91	5,57	1,73	1° - 12'	3/8 x 2	1,8
80	88,9	0 - 1,6	111,4	155,0	44,0	1° - 02'	3/8 x 2	1,0
3	3,500	0 - 0,06	4,39	6,10	1,73			2,2
100	114,3	0 - 3,2	142,8	195,8	50,0			1,7
4	4,500	0 - 0,13	5,62	7,71	1,97	1° - 36'	1/2 x 3	3,7
125	141,3	0 - 3,2	170,8	226,1	50,0	1° - 18'	1/2 x 3	2,2
5	5,563	0 - 0,13	6,72	8,90	1,97			4,8
150	165,1	0 - 3,2	194,8	249,9	53,0			2,7
6	6,500	0 - 0,13	7,67	9,84	2,09	1° - 07'	1/2 x 3	5,9
150	168,3	0 - 3,2	198,0	253,1	53,0	1° - 05'	1/2 x 3	2,9
6	6,625	0 - 0,13	7,80	9,96	2,09			6,4
200 JIS	216,3	0 - 3,2	251,0	334,0	61,0			5,1
8	8,516	0 - 0,13	10,00	13,15	2,40	0° - 51'	5/8 x 3-1/2	11,3
200	219,1	0 - 3,2	255,0	337,0	62,0	0° - 50'	5/8 x 3-1/2	6,4
8	8,625	0 - 0,13	10,04	13,27	2,44			14,1

SS -8X EXTRA SCHWERE FLEXIBLE EDELSTAHLKUPPLUNG

Das Kupplungsmodell SS-8X ist für den Einsatz in Hochdruckanlagen, wie z.B. Umkehrosmose- und Entsalzungsanlagen, konstruiert. Das Modell ist in Duplex-Edelstahl CD3MN (2205), Super Duplex-Edelstahl CE8MN, CE3MN (2507) und 6-Moly-Edelstahl CD3MCuN (254SMO*) erhältlich. Bolzen aus 316-Edelstahl, Unterlegscheiben und Siliziumbronze-Muttern tragen zur Vermeidung von

Festfressen bei wiederholtem Gebrauch bei.

Maximaler Arbeitsdruck:

97 bar (1400 psi) für 3/4 " bis 4" (ausschließlich für Schedule 40S Rohr mit Schnittnut)

69 bar (1000 psi) für 5" bis 8" (ausschließlich für Schedule 40S Rohr mit Schnittnut)

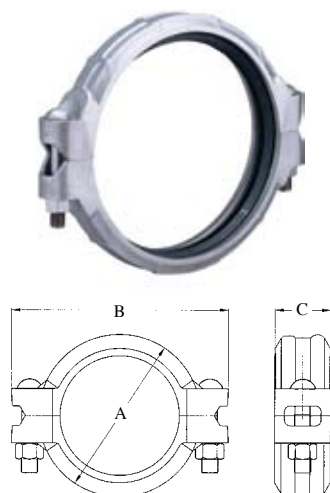

Das Modell SS-8X ist ebenfalls mit Bolzen und Muttern in 316-Stahl erhältlich. Bitte kontaktieren Sie uns für detaillierte Informationen.

Nenngröße mm/in	Rohr AD mm/in	Abstand der Rohrenden mm/in	Abmessungen			Abweichung Grad (°)	Bolzengröße in	Gewicht Kg/Lb
			A mm/in	B mm/in	C mm/in			
20	26,7	0 - 1,6	56,0	95,0	46,0	3° - 23'	3/8 x 2	0,7
0,75	1,050	0 - 0,06	2,20	3,75	1,81			1,5
25	33,4	0 - 1,6	63,0	99,0	46,0	2° - 45'	3/8 x 2	0,8
1	1,315	0 - 0,06	2,45	3,91	1,81			1,8
32	42,2	0 - 1,6	72,0	111,0	46,0			0,9
1,25	1,660	0 - 0,06	2,82	4,37	1,81	2° - 10'	3/8 x 2	2,0
40	48,3	0 - 1,6	78,0	123,0	46,0	1° - 54'	3/8 x 2	1,0
1,5	1,900	0 - 0,06	3,06	4,82	1,81			2,2
50	60,3	0 - 1,6	88,0	134,0	47,0			1,2
2	2,375	0 - 0,06	3,46	5,28	1,85	1° - 31'	3/8 x 2	2,6
65	73,0	0 - 1,6	153,0	103,0	47,0	1° - 15'	3/8 x 2	1,3
2,5	2,875	0 - 0,06	6,02	4,06	1,85			2,9
80	88,9	0 - 1,6	120,0	171,0	47,0			1,8
3	3,500	0 - 0,06	4,71	6,74	1,85	1° - 02'	1/2 x 3	4,0
100	114,3	0 - 3,2	152,0	201,0	52,0	1° - 36'	1/2 x 3	2,4
4	4,500	0 - 0,13	5,98	7,90	2,03			5,3
125	141,3	0 - 3,2	181,0	249,0	53,0			3,3
5	5,563	0 - 0,13	7,13	9,80	2,09	1° - 18'	5/8 x 3-1/2	7,2
150	168,3	0 - 3,2	208,0	276,0	53,0	1° - 05'	5/8 x 3-1/2	3,6
6	6,625	0 - 0,13	8,19	10,85	2,09			7,9
200 JIS	216,3	0 - 3,2	264,0	338,0	62,0			6,5
8	8,516	0 - 0,13	10,39	13,31	2,44	0° - 51'	3/4 x 4-3/4	14,3
200	219,1	0 - 3,2	267,0	341,0	62,0	0° - 50'	3/4 x 4-3/4	6,8
8	8,625	0 - 0,13	10,53	13,43	2,44			15,0

FLEXIBLE EDELSTAHL-HOCHDRUCKKUPPLUNG

Das Modell SS-1200 ist für den Einsatz mit hohen Druckstufen wie in Umkehrosmose-, Entsalzungs- und anderen spezial Systemen konstruiert. Das Modell SS-1200 ist mit harten und anti-korrosiven Legierungen in Duplex CD3MN (2205), Super Duplex CE8MN, CE3MN (2507) und 6-Moly Edelstahl CD3MCuN (254SMO*) erhältlich. Bolzen aus 316-Edelstahl, Unterlegscheiben und Siliziumbronze-Muttern tragen zur Vermeidung von Festfressen bei wiederholtem Gebrauch bei. Die Shurjoint Fast-Fit-Dichtung wurde für eine schnelle und einfache Installation entwickelt. Das rohrfreundliche Design ermöglicht ein müheloses Überstülpen der Dichtung über die Rohrenden. Die Dichtung entspricht der Shurjoint Gap-Seal-Technology, sie dichtet die Lücke zwischen den Rohrenden ab und verhindert so stehendes Wasser im Kupplungsgehäuse.

Die Fast-Fit-Dichtung ist in Übereinstimmung mit ANSI/NSF 61 für Trinkwasser (Kaltwasser + 30°C / +86°F und Heißwasser +82°C / +180°F) UL-anerkannt.

Maximaler Arbeitsdruck:

83 bar (1200 psi), ausschließlich für Schedule 40S Rohr mit geschnittener Nut

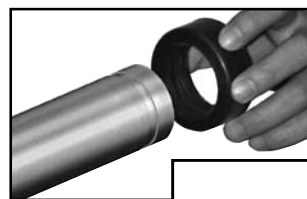

Fast-Fit-Dichtung:
Einfache Installation
mit nur einer Hand

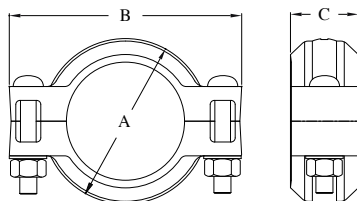

Nenngröße mm/in	Rohr AD mm/in	Abstand der Rohrenden mm/in	Abmessungen			Abweichung Grad (°)	Bolzen- größe in	Gewicht Kg/Lb
			A mm/in	B mm/in	C mm/in			
20	26,7	0 - 1,6	53	94	46	3° - 23'	3/8 x 2 (2)	0,45 0,99
0,75	1,050	0 - 0,06	2,09	3,70	1,81			
25	33,4	0 - 1,6	60	101	46	2° - 45'	3/8 x 2 (2)	0,50 1,10
1	1,315	0 - 0,06	2,36	3,98	1,81			
32	42,2	0 - 1,6	70	111	46	2° - 10'	3/8 x 2 (2)	0,50 1,10
1,25	1,660	0 - 0,06	2,76	4,37	1,81			
40	48,3	0 - 1,6	76	117	46	1° - 54'	3/8 x 2 (2)	0,55 1,21
1,5	1,900	0 - 0,06	2,99	4,61	1,81			
50	60,3	0 - 1,6	88	137	49	1° - 31'	1/2 x 3 (2)	0,90 1,98
2	2,375	0 - 0,06	3,46	5,39	1,85			
65	73,0	0 - 1,6	102	151	49	1° - 15'	1/2 x 3 (2)	1,00 2,20
2,5	2,875	0 - 0,06	4,02	5,94	1,85			
80	88,9	0 - 1,6	119	168	49	1° - 02'	1/2 x 3 (2)	1,20 2,64
3	3,500	0 - 0,06	4,69	6,61	1,85			
100	114,3	0 - 3,2	152	207	52	1° - 36'	5/8 x 3-1/2 (2)	2,00 4,40
4	4,500	0 - 0,13	5,98	8,15	2,03			

Die Arbeitsdruckstufen basieren auf den allgemeinen Konstruktionsstandards von druckbelasteten Rohrsystemen sowie Prüfungen in Übereinstimmung mit ASME Teil VIII Abschnitt 1 - Druckbehältertestmethoden.

DRUCKSTUFEN FÜR KUGELGRAFITGUSS-KUPPLUNGEN AUF EDELSTAHLROHR

Kugelgrafitguss-Kupplungen sind unter nicht oder wenig korrosiven Einsatzbedingungen ebenfalls mit Edelstahlrohr verwendbar, sofern die Flüssigkeit keinen direkten Kontakt mit den Gehäusesegmenten hat. Die Druckstufen variieren in Abhängigkeit von der Rohrwandstärke.

Nenngröße (mm / inch)	Rohrnorm Nuttyp (Sch / Roll)	Wandstärke (mm / inch)	Z05 K-9 (Bar / Psi)	Z07 7771 (Bar / Psi)	7707 (Bar / Psi)	7705 (Bar / Psi)	7041 (Bar / Psi)	G-28 (Bar / Psi)	XH-70 (Bar / Psi)
50	80S	5,54	52	69	69	52	21	21	103
	Schnitt	0,218	750	1000	1000	750	300	300	1500
	40S	3,91	35	52	52	35	19	21	69
	Schnitt/Roll	0,154	500	750	750	500	275	300	1000
	10S	2,77	28	35	35	28	19	21	35
	Roll	0,109	400	500	500	400	275	300	500
65	5S	1,65	17	22	22	17	12	14	22
	Roll	0,065	250	325	325	250	175	200	325
	80S	7,01	52	69	69	52	21	21	103
	Schnitt	0,276	750	1000	1000	750	300	300	1500
	40S	5,16	35	52	52	35	19	21	69
	Schnitt/Roll	0,203	500	750	750	500	275	300	1000
80	10S	3,05	28	35	35	28	19	21	35
	Roll	0,120	400	500	500	400	275	300	500
	5S	2,11	17	22	22	17	12	14	22
	Roll	0,083	250	325	325	250	175	200	325
	80S	7,62	52	69	69	52	21	21	103
	Schnitt	0,300	750	1000	1000	750	300	300	1500
100	40S	5,49	35	52	52	35	19	21	69
	Schnitt/Roll	0,216	500	750	750	500	275	300	1000
	10S	3,05	28	35	35	28	19	21	35
	Roll	0,120	400	500	500	400	275	300	500
	5S	2,11	17	22	22	17	12	14	22
	Roll	0,083	250	325	325	250	175	200	325
125	80S	8,56	52	69	69	52	21	21	103
	Schnitt	0,337	750	1000	1000	750	300	300	1500
	40S	6,02	35	52	52	35	19	21	69
	Schnitt/Roll	0,237	500	750	750	500	275	300	1000
	10S	3,05	21	28	28	21	19	12	28
	Roll	0,120	300	400	400	300	275	175	400
150	5S	2,11	14	17	17	14	12	7	17
	Roll	0,083	200	250	250	200	175	100	250
	40S	6,55	35	52	52	31	17	21	N.A.
	Schnitt	0,258	500	750	750	450	250	300	N.A.
	40S	6,55	28	35	35	21	17	17	N.A.
	Roll	0,258	400	500	500	300	250	250	N.A.
200	10S	3,40	17	21	21	14	14	10	N.A.
	Roll	0,134	250	300	300	200	200	150	N.A.
	5S	2,77	8,6	14	14	8,6	8,6	5,2	N.A.
	Roll	0,109	125	200	200	125	125	75	N.A.
	40S	7,11	35	48	52	35	17	21	69
	Schnitt	0,280	500	700	750	500	250	300	1000
250	40S	7,11	28	35	35	28	10	17	41
	Roll	0,280	400	500	500	400	150	250	600
	10S	3,40	17	17	17	17	8,6	10	21
	Roll	0,134	250	250	250	250	125	150	300
	5S	2,77	8,6	10	10	8,6	5,2	7	10
	Roll	0,109	125	150	150	125	75	100	150
300	40S	8,18	31	41	41	31	17	21	41
	Schnitt	0,322	450	600	600	450	250	300	600
	40S	8,18	21	28	28	21	10	14	28
	Roll	0,322	300	400	400	300	150	200	400
	10S	3,76	14	17	17	14	8,6	10	17
	Roll	0,148	200	250	250	200	125	150	250
350	5S	2,77	5,2	7	7	5,2	5,2	3,4	7
	Roll	0,109	75	100	100	75	75	50	100
	40S	9,27	28	28	28	24	17	21	41
	Schnitt	0,365	N.A.	400	400	350	250	300	600
	40S	9,27	N.A.	17	21	14	10	14	28
	Roll	0,365	N.A.	250	300	200	150	200	400
400	10S	4,19	8,6	8,6	8,6	8,6	8,6	N.A.	8,6
	Roll	0,165	N.A.	125	125	125	125	N.A.	125
	5S	3,4	5,2	5,2	5,2	5,2	5,2	N.A.	5,2
	Roll	0,134	N.A.	75	75	75	75	N.A.	75
	STD	9,53	28	28	24	17	21	21	41
	Schnitt	0,375	N.A.	400	400	350	250	300	600
450	STD	9,53	17	21	14	10	14	28	28
	Roll	0,375	N.A.	250	300	200	150	200	400
	10S	4,57	8,6	8,6	8,6	8,6	8,6	N.A.	8,6
	Roll	0,180	N.A.	125	125	125	125	N.A.	125
	5S	3,96	5,2	5,2	5,2	5,2	5,2	N.A.	5,2
	Roll	0,156	N.A.	75	75	75	75	N.A.	75

1. Die Druckstufen für Größen kleiner 2" entsprechen denen von 2".

2. Für Größen über 12" kontaktieren Sie bitte Shurjoint.

EDELSTAHL NUTFITTINGS
MODELL SS -10 BOGEN 90°
MODELL SS -11 BOGEN 45°
MODELL SS -20 T-STÜCK
MODELL SS -60 KAPPE

Die *Shurjoint* Edelstahl-Nutfittings Modelle SS-10, SS-11, SS-20 und SS-60 sind in den Größen 1" bis 12" aus Präzisionsguss und in den Größen 14" bis 24" aus Sandguss gefertigt. Diese Fittings werden in ASTM A351 oder A743 austenitischen Grades CF8 (304) und CF8M (316) geliefert. Um besonderen Ansprüchen gerecht zu werden, sind die Kupplungen auf Anforderung auch erhältlich in CF3M (316L), 316Ti, 2205 Duplex, 2507 Super Duplex und ASTM CK-3MCuN (UNS J93245) dem Gussäquivalent zu 254SMO®, (254SMO ist ein eingetragenes Warenzeichen der Avesta Polarit AB).

Die Gussfittings weisen die vollen Fließeigenschaften auf und sind mit den gleichen Mitte-zu-End-Abmessungen wie die Standard-Kugelgrafitgussfittings konstruiert. Alle Nutmaße sind in Übereinstimmung mit ANSI /AWWA C606-04.

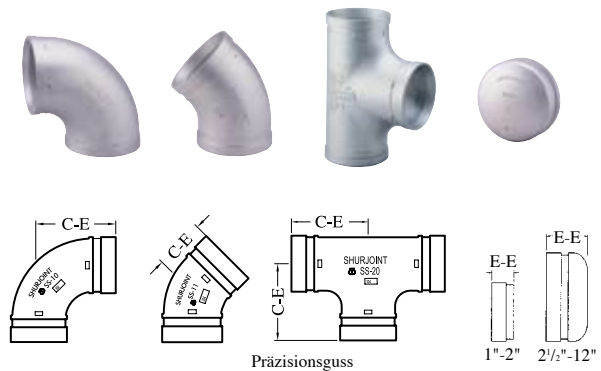

Nenngröße mm/in	Rohr AD mm/in	SS-10 Bogen 90°		SS-11 Bogen 45°		SS-20 T-Stück		SS-60 Kappe	
		C - E mm/in	Gewicht Kg/Lb	C - E mm/in	Gewicht Kg/Lb	C - E mm/in	Gewicht Kg/Lb	E - E mm/in	Gewicht Kg/Lb
25	33,4	57	0,3	45	0,2	57	0,4	24	0,1
1	1,315	2,25	0,7	1,75	0,4	2,25	0,9	0,94	0,2
32	42,2	70	0,4	45	0,3	70	0,7	24	0,1
1,25	1,660	2,75	0,9	1,75	0,7	2,75	1,5	0,94	0,2
40	48,3	70	0,4	45	0,4	70	0,8	24	0,2
1,5	1,900	2,75	0,9	1,75	0,9	2,75	1,8	0,94	0,4
50	60,3	83	0,6	51	0,5	83	1,1	24	0,2
2	2,375	3,25	1,3	2,00	1,1	3,25	2,4	0,94	0,4
65	73,0	95	1,4	57	1,0	95	2,5	45	0,4
2,5	2,875	3,75	3,1	2,25	2,2	3,75	5,5	1,75	0,9
65	76,1	95	1,6	57	1,0	95	2,5	45	0,4
2,5	3,000	3,75	3,5	2,25	2,2	3,75	5,5	1,75	0,9
80	88,9	108	1,3	64	1,0	108	2,1	51	0,7
3	3,500	4,25	2,9	2,50	2,2	4,25	4,6	2,00	1,5
100	114,3	127	2,2	76	1,6	127	3,4	51	0,9
4	4,500	5,00	4,8	3,00	3,5	5,00	7,5	2,00	2,0
125	139,7	140	4,0	83	2,8	140	5,0	60	1,6
5	5,500	5,50	8,8	3,25	6,2	5,50	11,0	2,38	3,5
125	141,3	140	4,2	83	2,9	140	5,2	60	1,6
5	5,563	5,50	9,2	3,25	6,4	5,50	11,4	2,38	3,5
150	165,1	165	6,2	89	4,1	165	9,0	76	2,6
6	6,500	6,50	13,6	3,50	9,0	6,50	19,8	3,00	5,7
150	168,3	165	6,5	89	4,2	165	9,7	76	2,6
6	6,625	6,50	14,3	3,50	9,2	6,50	21,3	3,00	5,7
200 JIS	216,3	197	10,0	108	7,4	197	17,8	90	4,2
8	8,516	7,75	22,0	4,25	16,3	7,75	39,2	3,50	9,2
200	219,1	197	10,7	108	6,9	197	15,0	90	5,2
8	8,625	7,75	23,5	4,25	15,2	7,75	33,0	3,50	11,4
250 JIS	267,4	229	18,8	121	16,3	229	30,0	127	20,0
10	10,528	9,00	41,4	4,75	35,9	9,00	66,0	5,00	44,0
250	273,0	229	19,0	121	16,5	229	30,5	127	20,0
10	10,750	9,00	41,8	4,75	23,4	9,00	67,1	5,00	44,0
300 JIS	318,5	254	31,0	133	22,5	254	43,0	145	13,9
12	12,539	10,00	68,2	5,25	49,5	10,00	94,6	5,71	29,7
300	323,9	254	31,0	133	22,5	254	43,0	145	13,9
12	12,750	10,00	68,2	5,25	49,5	10,00	94,6	5,71	29,7
350	355,6	280	35,0	152	28,6	280	54,0	----	----
14	14,000	11,00	77,0	6,00	62,9	11,00	118,8	----	----
400	406,4	305	43,0	184	34,0	305	66,0	----	----
16	16,000	12,00	94,6	7,25	74,8	12,00	145,2	----	----
450	457,2	394	75,0	208	44,0	394	99,0	----	----
18	18,000	15,50	165,0	8,00	96,8	15,50	217,8	----	----
500	508,0	438	92,0	229	55,0	438	125,0	----	----
20	20,000	17,25	202,4	9,00	121,0	17,25	275,0	----	----
600	609,6	508	129,0	280	80,0	508	172,0	----	----
24	24,000	20,00	283,8	11,00	176,0	20,00	378,4	----	----

MODELL SS -21 REDUZIER T-STÜCK MODELL SS-50 KONZENTRISCHER REDUZIERER

Die *Shurjoint* Edelstahlflittings Modelle SS-21 und SS-50 sind in den Größen 1" bis 8" Präzisionsguss und in den Größen 10" bis 24" in Sandguss gefertigt.

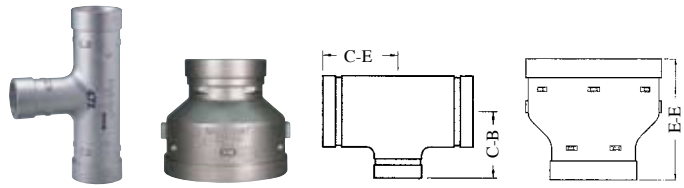

Nenngröße mm/in	Rohr AD mm/in	SS-21 Reduzier T-Stück		Gewicht Kg/Lb	SS-50 Konz. Reduzierer	
		C - E mm/in	C - B mm/in		E - E mm/in	Weight Kg/Lb
40 x 25	48,3 x 33,4	83	83	0,7	64	0,3
1,5 x 1	1,900 x 1,315	3,25	3,25	1,5	2,50	0,6
40 x 32	48,3 x 42,2	83	83	0,7	64	0,3
1,5 x 1,25	1,900 x 1,660	3,25	3,25	1,5	2,50	0,7
50 x 25	60,3 x 33,4	83	83	0,8	64	0,3
2 x 1	2,375 x 1,315	3,25	3,25	1,8	2,50	0,8
50 x 32	60,3 x 42,2	83	83	0,8	64	0,4
2 x 1,25	2,375 x 1,660	3,25	3,25	1,8	2,50	0,8
50 x 40	60,3 x 48,3	83	83	1,2	64	0,4
2 x 1,5	2,375 x 1,900	3,25	3,25	2,6	2,50	0,8
65 x 25	73,0/76,1 x 33,4	95	95	1,7	64	0,5
2,5 x 1	2,875/3,000 x 1,315	3,74	3,74	3,8	2,50	1,1
65 x 32	73,0/76,1 x 42,2	95	95	1,8	64	0,5
2,5 x 1,25	2,875/3,000 x 1,660	3,74	3,74	3,9	2,50	1,1
65 x 40	73,0/76,1 x 48,3	95	95	1,8	64	0,5
2,5 x 1,5	2,875/3,000 x 1,900	3,74	3,74	4,0	2,50	1,2
65 x 50	73,0/76,1 x 60,3	95	95	1,9	64	0,7
2,5 x 2	2,875/3,000 x 2,375	3,74	3,74	4,1	2,50	1,2
80 x 32	88,9 x 42,2	108	108	1,8	64	0,6
3 x 1,25	3,500 x 1,660	4,25	4,25	4,3	2,50	1,3
80 x 40	88,9 x 48,3	108	108	2,5	64	0,6
3 x 1,5	3,500 x 1,900	4,25	4,25	5,6	2,50	1,4
80 x 50	88,9 x 60,3	108	108	2,6	64	0,7
3 x 2	3,500 x 2,375	4,25	4,25	5,8	2,50	1,4
80 x 65	88,9 x 73,0/76,1	108	108	2,7	64	0,8
3 x 2,5	3,500 x 2,875/3,000	4,25	4,25	6,0	2,50	1,8
100 x 50	114,3 x 60,3	127	127	4,0	76	1,1
4 x 2	4,500 x 2,375	5,00	5,00	8,8	3,00	2,5
100 x 65	114,3 x 73,0/76,1	127	127	4,1	76	1,2
4 x 2,5	4,500 x 2,875/3,000	5,00	5,00	9,0	3,00	2,7
100 x 80	114,3 x 88,9	127	127	4,5	76	1,5
4 x 3	4,500 x 3,500	5,00	5,00	9,9	3,00	3,3
125 x 100	141,3/139,7 x 114,3	140	140	6,2	89	2,0
5 x 4	5,563/5,500 x 4,500	5,50	5,50	13,6	3,50	4,4
150 x 80	168,3/165,1 x 88,9	165	165	9,2	102	2,7
6 x 3	6,625/6,500 x 3,500	6,50	6,50	20,2	4,00	6,0
150 x 100	168,3/165,1 x 114,3	165	165	9,2	102	2,8
6 x 4	6,625/6,500 x 4,500	6,50	6,50	20,2	4,00	6,2
150 x 125	168,3/165,1 x 141,3/139,7	165	165	9,2	102	2,8
6 x 5	6,625/6,500 x 5,563/5,500	6,50	6,50	20,2	4,00	6,2
200 x 100	219,1/216,3 x 114,3	197	197	8,9	127	4,9
8 x 4	8,625/8,516 x 4,500	7,76	7,76	19,6	5,00	10,8
200 x 125	219,1/216,3 x 141,3/139,7	197	197	15,7	127	5,3
8 x 5	8,625/8,516 x 5,563/5,500	7,76	7,76	34,5	5,00	11,7
200 x 150	219,1/216,3 x 168,3/165,1	197	197	16,3	127	5,0
8 x 6	8,625/8,516 x 6,625/6,500	7,76	7,76	35,9	5,00	11,0
250 x 150	273,0/267,4 x 168,3/165,1	229	229	27,1	152	9,0
10 x 6	10,750/10,528 x 6,625/6,500	9,02	9,02	59,5	6,00	19,8
250 x 200	273,0/267,4 x 219,1/216,3	229	229	27,7	152	10,0
10 x 8	10,750/10,528 x 8,625/8,516	9,02	9,02	61,0	6,00	22,0
300 x 200	323,9/318,5 x 219,1/216,3	254	254	38,7	178	15,0
12 x 8	12,750/12,539 x 8,625/8,516	10,00	10,00	85,2	7,00	33,0
300 x 250	318,5/323,9 x 273,0/267,4	254	254	39,6	178	17,0
12 x 10	12,539/12,750 x 10,750/10,528	10,00	10,00	87,2	7,00	37,4
350 x 250	355,6 x 273,0	279	203	62,4	203	27,0
14 x 10	14,000 x 10,750	11,00 SW	8,00	137,2	8,00 SW	59,4
400 x 300	406,4 x 323,9	305	229	79,4	229	32,0
16 x 12	16,000 x 12,750	12,00 SW	9,00	174,7	9,00 SW	70,4
450 x 350	457,2 x 355,6	394	241	114,9	241	39,0
18 x 14	18,000 x 14,000	15,50 SW	9,50	252,8	9,50 SW	85,8
500 x 400	508,0 x 406,4	438	254	143,5	254	57,0
20 x 16	20,000 x 16,000	17,25 SW	10,00	315,7	10,00 SW	125,4
600 x 500	609,6 x 508,0	508	305	202,9	305	68,0
24 x 20	24,000 x 20,000	20,00 SW	12,00	446,4	12,00 SW	149,6

SW: Segment-geschweißt

MODELL SS -41 FLANSCH - ANSI 125/150

Der Edelstahlflansch Modell SS-41 dient dem direkten Anschluss an Flansche nach ANSI Klasse 125/150. Das Modell SS-41 ist aus Präzisionsguss des Grades CF8 (304) oder CF8M (316). Am Außendurchmesser des Flansches angebrachte Verschlusszapfen erleichtern Ausrichtung und Einbau.

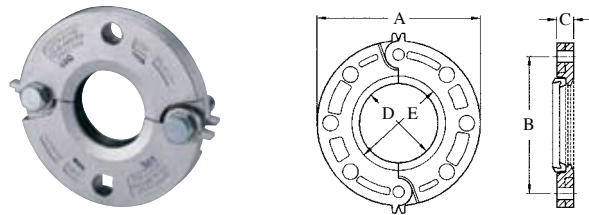

Nenngröße mm/in	Rohr AD mm/in	Max. Arbeitsdruck* Bar/PSI	Max. Endlast KN/Lb	Abmessungen			Dichtungsfläche		Bolzen		Gewicht Kg/Lb
				A mm/in	B mm/in	C mm/in	D mm/in	E mm/in	Größe in	No,	
50	60,3	20	5,4	152	121	21	60	87	5/8 X 3	4	2,1
2	2,375	300	1220	6,00	4,75	0,83	2,36	3,42			4,6
65	73,0	20	7,9	178	140	22	73	102	5/8 X 3	4	2,7
2,5	2,875	300	1785	7,00	5,50	0,87	2,87	4,00			6,0
80	88,9	20	11,8	190	152	24	89	116	5/8 X 3	4	3,1
3	3,500	300	2645	7,50	6,00	0,94	3,50	4,56			6,8
100	114,3	20	19,5	229	191	24	114	141	5/8 X 3	8	4,5
4	4,500	300	4375	9,00	7,50	0,94	4,50	5,56			9,9
150	168,3	14	30,7	279	241	25	168	198	3/4 X 3-1/2	8	5,8
6	6,625	200	6895	11,00	9,50	1,00	6,62	7,79			12,9
200	219,1	14	52,0	343	298	28	219	254	3/4 X 3-1/2	8	8,0
8	8,625	200	11679	13,50	11,75	1,12	8,62	10,00			17,6

* Basierend auf Sch. 10S Rohr.

MODELL SS -80 UNIVERSELLER EDELSTAHL-FLANSCHADAPTER

Der universelle Flanschadapter Modell SS-80 ermöglicht einen starren Übergang von einem Nut- auf ein Flanschrohrsystem oder Bauteile mit Flanschanschluss. Das Modell SS-80 kann mit ANSI 125/150, PN 10/16, BS-10E oder JIS 10K verbunden werden und ist standardmäßig erhältlich in CF8 (304) oder CF8M (316).

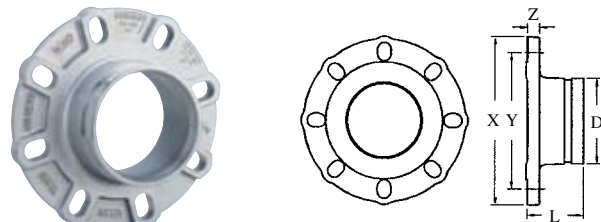

Nenngröße mm/in	Rohr AD mm/in	L mm/in	X mm/in	Y: Flanschbohrung			Z mm/in	Bolzen		Gewicht Kg/Lb
				ANSI 125/150 mm/in	PN 10,16 mm/in	JIS 10K mm/in		Größe mm/in	No,	
50	60,3	64	165	121	125	120	16	M16	4	2,0
2	2,375	2,50	6,50	4,75	4,92	4,72	0,63	5/8	4	4,4
65	73,0	70	185	140	145	140	16	M16	4	2,9
2,5	2,875	2,75	7,28	5,50	5,70	5,50	0,63	5/8	4	6,4
65	76,1	70	185	140	145	140	16	M16	4	3,0
2,5	3,000	2,75	7,28	5,50	5,70	5,50	0,63	5/8	4	6,6
80	88,9	70	200	152	160	150	16	M16	8	3,4
3	3,500	2,75	7,78	6,00	6,30	5,90	0,63	5/8	8	7,5
100	114,3	76	229	191	180	175	16	M16	8	3,9
4	4,500	3,00	9,00	7,50	7,09	6,89	0,63	5/8	8	8,6
125	139,7	89	250	216	210	210	22	M16/M20	8	6,9
5	5,500	3,50	9,84	8,50	8,27	8,27	0,87	5/8 / 3/4	8	15,2
125	141,3	89	250	216	210	210	22	M16/M20	8	6,9
5	5,563	3,50	9,84	8,50	8,27	8,27	0,87	5/8 / 3/4	8	15,2
150	165,1	89	291	241	240	240	24	M20	8	6,9
6	6,500	3,50	11,46	9,50	9,45	9,45	0,94	3/4	8	15,2
150	168,3	89	291	241	240	240	24	M20	8	6,8
6	6,625	3,50	11,46	9,50	9,45	9,45	0,94	3/4	8	15,0
200 JIS	216,3	102	343	298	295	295	29	M20	8 / 12	10,7
8	8,516	4,00	13,50	11,75	11,61	N/A	1,14	3/4	8 / 12	23,5
200	219,1	102	343	298	295	N/A	29	M20	8 / 12	14,5
8	8,625	4,00	13,50	11,75	11,61	N/A	1,14	3/4	8 / 12	31,9

MODELL SS -723 EDELSTAHL ANBOHRSCHELLE

Die Shurjoint Edelstahl Anbohrschelle Modell SS-723 ist das ideale Fitting für Ausläufer- oder direkte Abgänge für Sprinkler, Fallrohre und Manometern (Messgeräten) an Edelstahlrohren. Der Einsatz von Schweißgerät ist nicht erforderlich; es wird lediglich ein Loch an der gewünschten Stelle in das Rohr gebohrt oder geschnitten, das Gehäuse so positioniert, dass der Positionierkragen in die Öffnung passt und mit Bolzen und Muttern gesichert.

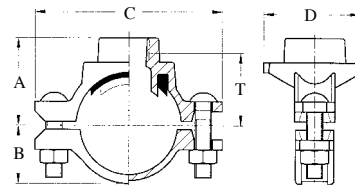

Nenngröße mm/in	Lochdurchmesser +1,6, -0/+0,063, -0 mm/in	Abmessungen					Bolzen-größe in	Gewicht Kg/Lb
		A mm/in	B mm/in	C mm/in	D mm/in	T mm/in		
32 X 15	30	41	26	87	49	27	5/16 X 1-1/2	0,3
1,25 X 0,5	1,18	1,60	1,02	3,44	1,93	1,06		0,7
32 X 20	30	44	26	87	49	29	5/16 X 1-1/2	0,3
1,25 X 0,75	1,18	1,70	1,02	3,44	1,93	1,14		0,7
32 X 25	30	51	26	87	49	34	5/16 X 1-1/2	0,3
1,25 X 1	1,18	2,00	1,02	3,44	1,93	1,34		0,7
40 X 15	30	44	29	90	49	30	5/16 X 1-1/2	0,3
1,5 X 0,5	1,18	1,70	1,13	3,54	1,93	1,18		0,7
40 X 20	30	46	29	90	49	31	5/16 X 1-1/2	0,3
1,5 X 0,75	1,18	1,81	1,13	3,54	1,93	1,22		0,7
40 X 25	30	53	29	90	49	36	5/16 X 1-1/2	0,4
1,5 X 1	1,18	2,09	1,13	3,54	1,93	1,42		0,9
50 X 15	30	51	36	109	51	37	5/16 X 1-1/2	0,5
2 X 0,5	1,18	2,00	1,42	4,28	2,00	1,46		1,1
50 X 20	30	53	36	109	51	28	5/16 X 1-1/2	0,5
2 X 0,75	1,18	2,09	1,42	4,28	2,00	1,10		1,1
50 X 25	30	60	36	109	51	43	5/16 X 1-1/2	0,5
2 X 1	1,18	2,37	1,42	4,28	2,00	1,69		1,1

T*: Ausschnitt (Mitte des Hauptrohres bis zum Beginn des Abgangsrohres).

MODELL SS -726 EDELSTAHL Y-SCHMUTZFÄNGER

Der Edelstahl Y-Schmutzfänger Modell SS-726 mit genuteten Enden ist vorgesehen, um Fremdkörper und Geröll aus dem Rohrsystem zu sieben. Er bietet so einen günstigen Schutz für teure Pumpen, Anzeigeinstrumente und andere Rohrleitungskomponenten. Durch Entfernung der Kupplung sind Säuberung und Wartung des Siebes einfach vorzunehmen. Der Y-Schmutzfänger ist sowohl für den vertikalen als auch den horizontalen Einbau geeignet.

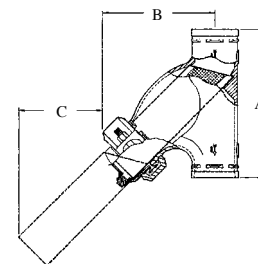

Nenngröße mm/in	Rohr AD mm/in	Max. Arbeits- druck Bar/Psi	Abmessungen			Ablauf- stopfen-größe mm/in	Unge-fährtes Gewicht Kg/Lb
			A mm/in	B mm/in	C mm/in		
65	73,0	20	273	199	122	15	6,0
2,5	2,875	300	10,75	7,83	4,80	1/2	13,2
80	88,9	20	299	221	129	25	8,2
3	3,500	300	11,75	8,70	5,08	1	18,0
100	114,3	20	362	269	168	25	12,0
4	4,500	300	14,25	10,59	6,61	1	26,4
150	168,3	20	470	357	219	25	32,0
6	6,625	300	18,50	14,05	8,62	1	70,4

MODELL SJ-600L KUGELHAHN

Das Modell SJ-600L ist ein zweiteiliger, vlldurchgängiger Edelstahl-Kugelhahn bemessen für 40 bar (600 psi) und erhältlich in CF8 (304) oder CF8M (316). Der Kugelhahn SJ-600L besitzt eine schwimmend gelagerte Kugel zur leichteren Betätigung des Handhebels. Für den Anschluss von einem Getriebe- oder Elektroantrieb sind ISO-Montagelöcher für alle gängigen Typen vorgesehen.

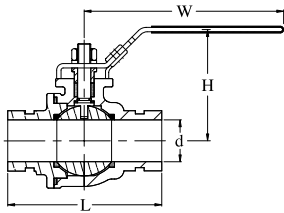

Nenngröße mm/in	Rohr AD mm/in	Abmessungen				Ungefähres Gewicht Kg/Lb
		L mm/in	H mm/in	W mm/in	d mm/in	
40	48,3	140	94	193	38	3,0
1,5	1,900	5,50	3,70	7,60	1,50	6,6
50	60,3	156	105	193	50	4,0
2	2,375	6,15	4,13	7,60	1,97	8,8
65	73,0	180	110	250	61	7,0
2,5	2,875	7,09	4,33	9,84	2,40	15,4
65	76,1	180	110	250	65	7,0
2,5	3,000	7,09	4,33	9,84	2,56	15,4
80	88,9	214	152	250	78	15,0
3	3,500	8,42	6,00	9,84	3,07	33,0
100	114,3	240	167	290	100	25,0
4	4,500	9,45	6,57	11,42	3,94	55,0

MODELL SJ-600W KUGELHAHN

Das Modell SJ-600 W kann ebenfalls mit einem Schneckengetriebe verfügbar. Der Standard-Getriebeantrieb ist mit einer Halterung und einer Distanzhülse ausgestattet.

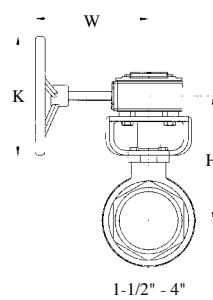

Nenngröße mm/in	Rohr AD mm/in	K mm/in	H mm/in	W mm/in
40	48,3	152	124	203
1,5	1,900	6	4,88	8
50	60,3	152	137	203
2	2,375	6	5,38	8
65	73,0	152	145	203
2,5	2,875	6	5,68	8
65	76,1	152	145	203
2,5	3,000	6	5,68	8
80	88,9	152	182	203
3	3,500	6	7,16	8
100	114,3	152	203	203
4	4,500	6	8,00	8

MODELL SJ-400L ABSPERRKLAPPE

Das *Shurjoint* Modell SJ-400L ist eine Edelstahl-Absperrklappe mit genuteten Enden bemessen auf 20 bar (300 psi). Das Modell SJ-400L besteht aus einem Körper vom Typ 316 und integriertem Gushals, der bis zu 2" Einschalung aufnimmt. Die Standardausführung ist mit einem 10 Positionen-Handgriff ausgestattet. Die doppeldichtende Scheibe ist für vielfältige Anwendungsmöglichkeiten mit EPDM- oder Nitril-Umhüllung erhältlich.

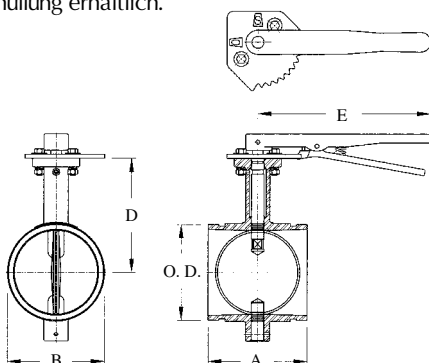

Nenngröße mm/in	Rohr AD mm/in	Abmessungen				Betriebs-Drehmoment In-Lb/Nm	Gewicht Kg/Lb
		A mm/in	B mm/in	D mm/in	E mm/in		
50	60,3	81	64	106	192	8,80	2,1
2	2,375	3,19	2,520	4,17	7,56	78	4,7
65	73,0	97	80	111	192	9,50	2,6
2,5	2,875	3,81	3,150	4,28	7,56	84	5,7
65	76,1	97	80	111	192	9,50	2,6
2,5	3,000	3,81	3,150	4,28	7,56	84	5,7
80	88,9	97	92	126	192	10,7	2,8
3	3,500	3,81	3,622	4,97	7,56	95	6,2
100	114,3	116	118	135	252	22,6	4,6
4	4,500	4,56	4,646	5,33	9,92	200	10,2
150	165,1	148	172	168	252	34,9	12,9
6	6,500	5,81	6,772	6,62	9,92	310	28,4
150	168,3	148	172	184	342	34,9	12,9
6	6,625	5,81	6,772	7,25	13,46	310	28,4
200JIS	216,3	133	222	208	342	45,1	19,7
8	8,516	5,24	8,740	8,20	13,46	400	43,4
200	219,1	133	222	208	342	45,1	19,7
8	8,625	5,24	8,740	8,20	13,46	400	43,4

* Das angegebene Gewicht beinhaltet den Handhebel

NUTKUPPLUNGEN & FITTINGS FÜR KUPFERROHR

Die *Shurjoint* Serie für genutetes Kupferrohr ist mit die geschlossenste Baureihe für Installationen an Kupferrohr (CTS) in den Größen 2" bis 8". Shurjoint Nutkupplungen und -flansche ermöglichen eine schnelle, einfache, wirtschaftliche und dauerhafte Verbindung von Kupferrohr ohne Schmelzen und Löten. Die auf Druck ansprechende EPDM *GapSeal*[®]-Dichtung schließt die Rohrenden sowie den Spalt zwischen den Rohrenden bündig ab und trennt so die Kupplungssegmente von der inneren Flüssigkeit.

Abhängig von Größe und Konfiguration der Fittings werden diese in einem 'G' bleifreien Bronzeguss, gemäß ASTM B-584 Kupferlegierung C90500 (88-10-0-2) oder bearbeitetem Kupfer geliefert. Der 'G' Bronzeguss und die EPDM-Dichtung sind UL-klassifiziert in Übereinstimmung mit ANSI/NSF61 für den Trinkwassergebrauch.



MODELL C305 STARRKUPPLUNG FÜR KUPFERROHR (CTS)

Das Modell C305 ist ein Schrägaufgedesign für eine starre Verbindung und eine einfache "swingover" Schwenkinstallation. Die C305-Kupplungen bestehen aus einem Epoxy-beschichteten Kugelgrafitgussgehäuse und EPDM *GapSeal*[®]-Dichtung. Abhängig von Typ und Größe des verwendeten Kupferrohres sind die Kupplungen bis zu 20 bar (300 psi) bemessen.

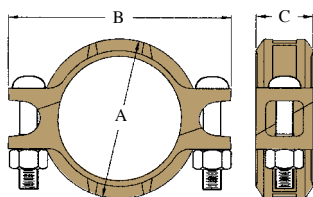

TYP K, L, M (ASTM B-88) & TYP DWV (ASTM B306)

Nenngröße mm/in	Rohr AD mm/in	Abstand der Rohrenden mm/in	Abmessungen			Bolzen/Muttern Größe in	Gewicht Kg/Lb
			A mm	B mm	C mm		
50	54,0	1,5	81	118	48	3/8 x 2-1/8	0,9
2	2,125	0,06	3,17	4,63	1,89		1,9
65	66,7	1,5	93	134	48	3/8 x 2-1/8	1,0
2,5	2,625	0,06	3,66	5,28	1,89		2,2
80	79,4	1,5	107	154	48	1/2 x 3	1,3
3	3,125	0,06	4,21	6,06	1,89		2,8
100	104,8	1,5	132	185	48	1/2 x 3	1,5
4	4,125	0,06	5,20	7,28	1,89		3,3
125	130,2	1,5	159	220	48	5/8 x 3-1/2	2,4
5	5,125	0,06	6,26	8,66	1,89		5,3
150	155,6	1,5	184	248	48	5/8 x 3-1/2	2,5
6	6,125	0,06	7,24	9,76	1,89		5,5
200	206,4	1,5	238	305	50	5/8 x 5-1/2	5,5
8	8,125	0,06	9,38	12,00	1,97		12,1

BS EN 1057

Nenngröße mm	Rohr AD mm	Abstand der Rohrenden mm	Abmessungen			Bolzen/Muttern Größe mm	Gewicht Kg
			A mm	B mm	C mm		
50	54,0	1,5	81	118	48	M10 x 55	0,9
65	66,7	1,5	93	134	48	M10 x 55	1,0
80	76,1	1,5	104	141	48	M10 x 55	1,3
100	108,0	3,2	138	192	48	M12 x 75	1,5
125	133,0	3,2	165	231	48	M16 x 90	2,4
150	159,0	3,2	190	253	48	M16 x 90	2,5

AS1432 TYPE "A" , "B" AND "D"

Nenngröße mm	Rohr AD mm	Abstand der Rohrenden mm	Abmessungen			Bolzen/Muttern Größe mm	Gewicht Kg
			A mm	B mm	C mm		
50	50,80	1,5	77	115	48	M10 x 55	0,9
65	63,50	1,5	90	134	48	M10 x 55	1,0
80	76,20	1,5	103	154	48	M12 x 75	1,3
100	101,60	1,5	129	183	48	M12 x 75	1,5
125	127,00	1,5	156	220	48	M16 x 90	2,4
150	152,40	1,5	181	249	48	M16 x 90	2,5
200	203,20	1,5	224	288	48	M16 x 140	5,5

MODELL C306 REDUZIERKUPPLUNG FÜR KUPFERROHR (CTS)

Die Reduzierkupplung Modell C306 ermöglicht eine direkte Reduzierung im Rohrleitungsverlauf und macht konzentrische Reduzierer oder Kupplungen überflüssig. Das Epoxy-beschichtete Kugelgraffitgussgehäuse hilft die Bildung von galvanischen Elementen und Leckstromprobleme zu beseitigen. Eine eigens entwickelte Gummidichtung verhindert beim vertikalen Zusammenbau, dass schmalere Rohre in bereitere hineinrutschen.

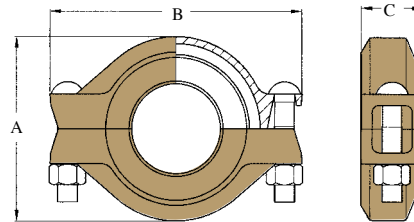

Nenngröße mm/in	Rohr AD mm/in	Max. Arbeitsdruck Bar/PSI	Max. Endlast kN/Lbs	Abstand der Rohrenden mm/in	Abweichung		Abmessungen			Bolzen- größe in	Gewicht Kg/Lb
					Grad Pro Kupplung (°)	Rohr mm/m in/ft	A mm/in	B mm/in	C mm/in		
65 x 50 2,5 x 2	66,7 x 54,0 2,625 x 2,215	20 300	6,98 1622	1,6 0,06	1° - 22'	24,0 0,29	94 3,70	141 5,55	45 1,77	1/2 x 3	1,1 2,4
80 x 50 3 x 2	79,4 x 54,0 3,125 x 2,125	20 300	9,89 2300	1,6 0,06	1° - 09'	20,0 0,24	107 4,21	152 5,98	45 1,77	1/2 x 3	1,5 3,3
80 x 65 3 x 2,5	79,4 x 66,7 3,125 x 2,625	20 300	9,89 2300	1,6 0,06	1° - 09'	20,0 0,24	107 4,21	152 5,98	45 1,77	1/2 x 3	1,5 3,3
100 x 65 4 x 2,5	104,8 x 66,7 4,125 x 2,625	20 300	17,23 4007	1,6 0,06	0° - 53'	15,0 0,18	132 5,20	183 7,20	45 1,77	1/2 x 3	1,7 3,7
100 x 80 4 x 3	104,8 x 79,4 4,125 x 3,125	20 300	17,23 4007	1,6 0,06	0° - 53'	15,0 0,18	132 5,20	183 7,20	45 1,77	1/2 x 3	1,7 3,7
125 x 100 5 x 4	130,2 x 104,8 5,125 x 4,125	20 300	26,60 6186	1,6 0,06	0° - 42'	12,0 0,15	160 6,30	224 8,82	45 1,77	5/8 x 3-1/2	2,4 5,3
150 x 100 6 x 4	155,6 x 104,8 6,125 x 4,125	20 300	37,99 8835	1,6 0,06	0° - 36'	10,3 0,13	185 7,28	251 9,88	45 1,77	5/8 x 3-1/2	2,8 6,2

Hinweis / Zusatz: Kupplungen mit Gummidichtung verhalten sich meistens wie ein Isolator. Ist ein Stromdurchgang erforderlich, stellt die Shurjoint Potentialausgleichsklemme Modell 96 den Stromdurchgang des Systems wieder her. Die Potentialausgleichsklemme erfüllt die IEE Wiring Regulations.

MODELL C307 ÜBERGANGSKUPPLUNG (IPS X CTS)

Die Übergangskupplung Modell C307 ermöglicht eine direkte Verbindung zwischen genutetem IPS-Stahlrohr, -Fittings oder -Ventilen und CTS Kupferrohr mit genuteten Enden. Die

Gummidichtung trennt die Flüssigkeit vom Kupplungsgehäuse und das Epoxy-beschichtete Gehäuse hilft galvanische Elemente und Leckstromprobleme zu beseitigen. Das Modell C307 ist auf 20 bar (300 psi) bemessen.

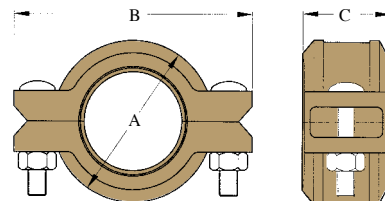
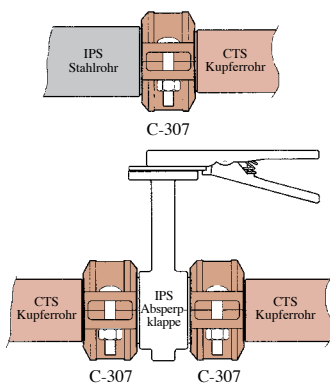

Nenngröße mm/in	AD IPS x CTS mm/in	Abstand der Rohrenden mm/in	Abweichung Grad	Abmessungen			Bolzen- größe in	Gewicht Kg/Lb
				A mm/in	B mm/in	C mm/in		
50 2	60,3 x 54,0 2,375 x 2,125	0 - 1,6 0 - 0,06	1° - 31'	84 3,31	129 5,08	48 1,89	3/8 x 2-1/8	0,9 2,0
65 2,5	73,0 x 66,7 2,875 x 2,625	0 - 1,6 0 - 0,06	1° - 15'	99 3,90	142 5,59	48 1,89	3/8 x 2-1/8	1,2 2,6
80 3	88,9 x 79,4 3,500 x 3,125	0 - 1,6 0 - 0,06	1° - 02'	116 4,57	169 6,65	48 1,89	1/2 x 3	1,6 3,5
100 4	114,3 x 104,8 4,500 x 4,125	0 - 1,6 0 - 0,06	1° - 36'	145 5,71	197 7,76	52 2,05	1/2 x 3	2,4 5,3

MODELL C307-AC ÜBERGANGSKUPPLUNG (AWWA X KUPFER)

Die Übergangskupplung Modell C307-AC ermöglicht eine direkte Verbindung von genutetem AWWA Kugelgrafitguss-Rohr der Größe 4" und genutetem Kupferrohr der Größe 3".

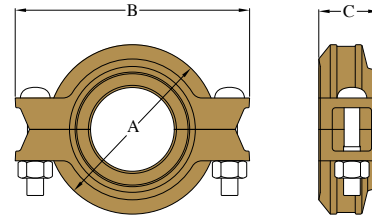
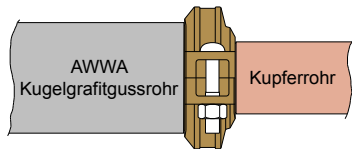

Nenngröße mm/in	Rohr AD AWWA x KUPFER mm/in	Abstand der Rohrenden mm/in	Abweichung Grad (°)	Abmessungen			Bolzengröße in	Gewicht Kg/Lb
				A mm/in	B mm/in	C mm/in		
100 x 80 4 x 3	121,9 x 79,4 4,80 x 3,125	0 ± 1,6 0 ± 0,06	1° - 0,2'	164 6,46	216 8,50	56 2,20	5/8 x 3-1/2	3,5 7,7

MODELL C341 FLANSCH FÜR KUPFERROHR (CTS)

Kupferrohr mit Bauteilen mit Flanschanschluss gemäß ANSI Klasse 125/150 (Stahl) oder ASME B16.24 (Kupfer) Klasse 150, ohne dass es Schmelzen oder Löten erforderlich wäre. Die auf Druck ansprechende Dichtung dichtet am Außendurchmesser des Kupferrohres und trennt das Flanschsegment von der inneren Flüssigkeit.

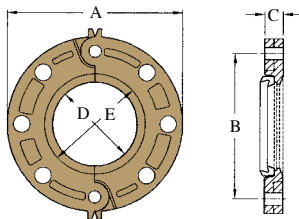

Nenn- größe mm/in	Rohr AD mm/in	Abmessungen			Dichtungsfläche		Bolzen		Gewicht Kg/Lb
		A mm/in	B mm/in	C mm/in	D mm/in	E mm/in	Größe in	Nr.	
50	54,0	152	121	19	54	81	5/8 x 3	4	2,2
2	2,125	6,00	4,75	0,75	2,13	3,20			4,8
65	66,7	178	140	22	67	99	5/8 x 3	4	3,0
2,5	2,625	7,00	5,50	0,87	2,63	3,91			6,6
80	79,4	190	152	24	80	115	5/8 x 3	4	3,6
3	3,125	7,50	6,00	0,94	3,13	4,53			7,9
100	104,8	229	191	24	105	140	5/8 x 3	8	4,5
4	4,125	9,00	7,50	0,94	4,13	5,53			16,9
125	130,2	254	216	24	130	170	3/4 x 3-1/2	8	6,0
5	5,125	10,00	8,50	0,94	5,13	6,71			13,2
150	155,6	279	241	25	156	198	3/4 x 3-1/2	8	6,6
6	6,125	11,00	9,50	1,00	6,13	7,79			14,5

* Es ist zu beachten, dass der 2", 2-1/2" und 3" Flansch Modell C341 nicht zur direkten Verbindung mit der Absperrklappe Modell SJ-C300 geeignet ist, da es zu Beeinträchtigungen zwischen den Bolzenauflagen und dem Ventil kommt.

MODELL C10 BOGEN 90° ELBOW
MODELL C11 BOGEN 45° ELBOW
MODELL C20 T-STÜCK
MODELL C60 KAPPE



Rohr-nenn-größe mm/in	Rohr AD mm/in	C10 Bogen 90°		C11 Bogen 45°		C20 T-Stück		C60 Kappe	
		C - E mm/in	Gewicht Kg/Lb	C - E mm/in	Gewicht Kg/Lb	C - E mm/in	Gewicht Kg/Lb	E - E mm/in	Gewicht Kg/Lb
50	54,0	74	0,4 w / 0,9 c	56	0,3 w / 0,8 c	62	0,9 c	24	0,3 c
2	2,125	2,91	0,9 / 1,9	2,19	0,6 / 1,7	2,44	2,0	0,96	0,6
65	66,7	84	0,8 w / 1,2 c	59	0,5 w / 1,0 c	81	1,8 c	24	0,4 c
2,5	2,625	3,31	1,4 / 2,7	2,31	0,9 / 2,1	3,20	4,0	0,96	0,9
80	79,4	97	1,7 c	66	1,4 c	89	2,4 c	24	0,6 c
3	3,125	3,81	3,8	2,59	3,2	3,50	5,3	0,96	1,2
100	104,8	121	2,7 c	81	2,5 c	108	3,8 c	24	1,0 c
4	4,125	4,75	5,9	3,19	5,5	4,25	8,3	0,96	2,1
125	130,2	151	5,2 c	83	3,6 c	151	7,8 c	24	1,6 c
5	5,125	5,94	11,5	3,25	7,9	5,94	17,2	0,96	3,5
150	155,6	176	8,3 c	92	4,6 c	176	12,2 c	24	2,0 c
6	6,125	6,94	18,3	3,63	10,2	6,94	26,8	0,96	4,4
200	206,4	197	11,8 c	108	8,0 c	197	17,0 c	24	4,5
8	8,125	7,75	26,0	4,25	17,6	7,75	37,4	0,96	9,9

c= Bronze-guss; w= bear-beitetes Kupfer

MODELL C21 REDUZIER T-STÜCK (NUT X NUT X NUT)
MODELL C50 KONZENTRISCHER REDUZIERER (NUT X NUT)

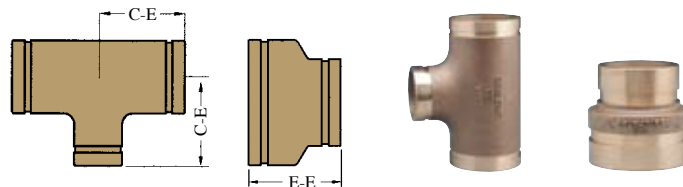

Nenn-größe mm/in	Rohr AD mm/in	C21 Reducing Tee		C50 Concentric Reducer	
		C - E mm/in	Weight Kg/Lb	E - E mm/in	Weight Kg/Lb
65 x 50	66,7 x 54,0	81	1,6 c	64	0,6c
2,5 x 2	2,625 x 2,125	3,20	3,6	2,50	1,2
80 x 50	79,4 x 54,0	89	2,2 c	64	0,7c
3 x 2	3,125 x 2,125	3,50	4,8	2,50	1,5
80 x 65	79,4 x 66,7	89	2,2 c	64	0,7c
3 x 2,5	3,125 x 2,625	3,50	4,8	2,50	1,5
100 x 50	104,8 x 54,0	108	3,5 c	76	1,2c
4 x 2	4,125 x 2,125	4,25	7,7	3,00	2,5
100 x 65	104,8 x 66,7	108	3,6 c	76	1,2c
4 x 2,5	4,125 x 2,625	4,25	7,9	3,00	2,6
100 x 80	104,8 x 79,4	108	3,7 c	76	1,1c
4 x 3	4,125 x 3,125	4,25	8,1	3,00	2,5
125 x 80	130,2 x 79,4	151	7,4 c	89	2,0c
5 x 3	5,125 x 3,125	5,94	16,3	3,50	4,4
125 x 100	130,2 x 104,8	151	7,5 c	89	2,0c
5 x 4	5,125 x 4,125	5,94	16,5	3,50	4,4
150 x 65	155,6 x 66,7	176	8,0 c	102	2,7c
6 x 2,5	6,125 x 2,625	6,94	17,6	4,00	6,0
150 x 80	155,6 x 79,4	176	8,0 c	102	2,7c
6 x 3	6,125 x 3,125	6,94	17,6	4,00	5,9
150 x 100	155,6 x 104,8	176	8,3 c	102	2,7c
6 x 4	6,125 x 4,125	6,94	18,3	4,00	5,8
150 x 125	155,6 x 130,2	176	8,4 c	102	2,7c
6 x 5	6,125 x 5,125	6,94	18,5	4,00	5,9

c= Bronze-guss

**MODELL C26 REDUZIER
T-STÜCK (NUT X NUT X CUP)
MODELL C52 KONZENTRISCHER
REDUZIERER (NUT X CUP)**

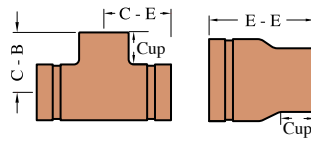

Nenn- größe mm/in	C26 Reduzier T-Stück (Nut x Nut x Cup)				C52 Konz, Reduzierer (Nut X Cup)		
	C - E mm/in	C - B mm/in	Cup mm/in	Gewicht * Kg/Lb	E - E mm/in	Cup mm/in	Gewicht * Kg/Lb
50 x50 x 20	56	51	19	0,7 c	---	---	---
2 x2 x 0,75	2,20	2,00	0,75	1,6	---	---	---
50 x50 x 25	59	55	23	0,7 c	69	23	0,3 c
2 x2 x 1	2,33	2,16	0,91	1,6	2,70	0,91	0,7
50 x50 x 32	63	56	25	0,8 c	76	25	0,4 c
2 x2 x 1,25	2,48	2,22	0,97	1,7	3,00	0,97	0,8
50 x50 x 40	66	59	28	0,9 c	75	28	0,4 c
2 x2 x 1,5	2,60	2,34	1,09	2,0	2,94	1,09	0,8
65 x 65 x 20	58	57	34	0,9 c	---	---	---
2,5 x 2,5 x 0,75	2,28	2,25	1,34	1,9	---	---	---
65 x 65 x 25	61	61	23	1,0 c	83	23	0,5 c
2,5 x 2,5 x 1	2,40	2,41	0,91	2,2	3,25	0,91	1,2
65 x 65 x 32	64	63	25	1,1 c	89	25	0,5 c
2,5 x 2,5 x 1,25	2,52	2,47	0,97	2,3	3,52	0,97	1,2
65 x 65 x 40	69	66	28	1,2 c	88	28	0,5 c
2,5 x 2,5 x 1,5	2,70	2,59	1,09	2,6	3,45	1,09	1,2
65 x 65 x 50	75	72	34	1,2 c	84	34	0,5 c
2,5 x 2,5 x 2	2,95	2,84	1,34	2,6	3,30	1,34	1,2
80 x80 x 20	62	64	19	1,3 c	---	---	---
3 x3 x 0,75	2,44	2,50	0,75	2,9	---	---	---
80 x80 x 25	65	66	23	1,3 c	---	---	---
3 x3 x 1	2,54	2,60	0,91	2,9	---	---	---
80 x80 x 32	67	69	25	1,4 c	---	---	---
3 x3 x 1,25	2,63	2,72	0,97	3,1	---	---	---
80 x80 x 40	72	72	28	1,5 c	93	28	0,8 c
3 x3 x 1,5	2,85	2,85	1,09	3,3	3,68	1,09	1,7
80 x80 x 50	79	78	34	2,6 c	104	34	0,9 c
3 x3 x 2	3,11	3,09	1,34	5,7	4,10	1,34	1,9
100 x100 x 20	76	76	19	2,2 c	---	---	---
4 x 4 x 0,75	3,00	3,00	0,75	4,8	---	---	---
100 x100 x 25	79	80	23	2,3 c	---	---	---
4 x 4 x 1	3,10	3,16	0,91	5,1	---	---	---
100 x100 x 32	83	82	25	2,5 c	---	---	---
4 x 4 x 1,25	3,25	3,22	0,97	5,5	---	---	---
100 x100 x 40	85	85	28	2,5 c	---	---	---
4 x 4 x 1,5	3,35	3,34	1,09	5,6	---	---	---
100 x100 x 50	92	91	34	4,1 c	121	34	1,4c
4 x 4 x 2	3,62	3,59	1,34	9,0	4,75	1,34	3,2

c= Bronzezuss

**MODELL C55 ÜBERGANGSADAPTER
(IPS/FT X CTS/NUT)**

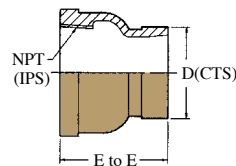

Rohrinngröße IPS (NPT) x CTS (NUT) mm/in	Effektiver Rohr AD		E - E mm/in	Gewicht Kg/Lb
	Stahlrohr (IPS) AD mm/in	Kupferrohr (CTS) AD mm/in		
40 x 50	48,3	54,0	63	0,6
1,5 x 2	1,900	2,125	2,50	1,3
50 x 50	60,3	54,0	63	0,7
2 x 2	2,375	2,125	2,50	1,4
65 x 65	73,0	66,7	70	0,8
2,5 x 2,5	2,875	2,625	2,75	1,8
80 x 80	88,9	79,4	76	1,0
3 x 3	3,500	3,125	3,00	2,2

**MODELL C55T ÜBERGANGSADAPTER
MIT 1/4" ABLASS (IPS/FT X CTS/NUT)**

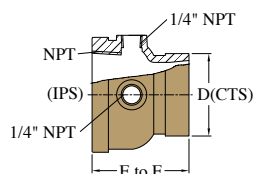

Ermöglicht die Installation von Messgeräten oder Pete's Plug zur Messung von Temperatur oder Druck.

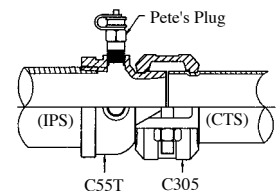

Rohrinngröße IPS (NPT) x CTS (NUT) mm/in	Stahlrohr (IPS) AD mm/in	Kupferrohr (CTS)		E - E mm/in	Gewicht Kg/Lb
		D mm/in	E - E mm/in		
40 x 50	48,3	54,0	63	0,6	
1,5 x 2	1,900	2,125	2,50	1,3	
50 x 50	60,3	54,0	63	0,7	
2 x 2	2,375	2,125	2,50	1,4	
65 x 65	73,0	66,7	70	0,8	
2,5 x 2,5	2,875	2,625	2,75	1,8	
80 x 80	88,9	79,4	76	1,0	
3 x 3	3,500	3,125	3,00	2,2	

MODELL C723 BRONZE ANBOHRSCHELLE FÜR KUPFERROHR (CTS)

Das *Shurjoint* Modell C723 ermöglicht eine schnelle, leichte und zuverlässige Anschlussverbindung an ein Kupferrohr (CTS). Das Fitting besteht aus einem oberen Gehäuse aus Bronze, einem unteren Gehäuse aus Kugelgrafitguss, dem O-Ring sowie Bolzen und Muttern aus Kohlenstoffstahl. Der bleifreie Bronzeguss entspricht ASTM B-584 Kupferlegierung C90500 (88-10-0-2) und ist UL-klassifiziert in Übereinstimmung mit ANSI/NSF61 für den Trinkwassereinsatz. Das Fitting ist mit einem NPT- oder BSPT-Innengewindeabgang erhältlich. Arbeitsdruckstufe: 14 Bar (200 psi).

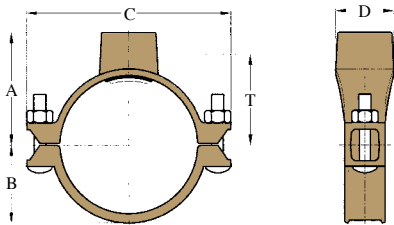

Nenngröße CTS x NPT mm/in	Lochdurchmesser, +1,6,-0 / +0,063,-0 mm/in	Abmessungen					Bolzen- größe in	Gewicht Kg/Lb
		A mm/in	B mm/in	C mm/in	D mm/in	T* mm/in		
65 x 20	30	66	40	118	44	52	3/8" x 2-1/8"	0,65
2,5 x 0,75	1,18	2,60	1,57	4,65	1,73	2,05		1,43
65 x 25	30	66	40	118	44	49	3/8" x 2-1/8"	0,65
2,5 x 1	1,18	2,60	1,57	4,65	1,73	1,93		1,43
65 x 32	45	73	40	118	63	55	3/8" x 2-1/8"	0,80
2,5 x 1,25	1,77	2,87	1,57	4,65	2,48	2,15		1,76
80 x 20	30	73	45	130	44	58	3/8" x 2-1/8"	0,70
3 x 0,75	1,18	2,87	1,77	5,12	1,73	2,28		1,54
80 x 25	30	73	45	130	44	56	3/8" x 2-1/8"	1,70
3 x 1	1,18	2,87	1,77	5,12	1,73	2,20		1,54
80 x 32	45	84	45	130	63	66	3/8" x 2-1/8"	1,00
3 x 1,25	1,77	3,31	1,77	5,12	2,48	2,59		2,20
100 x 20	30	86	60	158	44	71	3/8" x 2-1/8"	0,80
4 x 0,75	1,18	3,39	2,36	6,22	1,73	2,80		1,76
100 x 25	30	86	60	158	44	79	3/8" x 2-1/8"	0,80
4 x 1	1,18	3,39	2,36	6,22	1,73	3,11		1,76
100 x 32	45	97	60	158	63	79	3/8" x 2-1/8"	1,20
4 x 1,25	1,77	3,81	2,36	6,22	2,48	3,09		2,64

*T: Take-out (Center of run to end of pipe to be engaged)

MODELL DE30-GG NICHTLEITENDES ÜBERGANGSFITTING (IPS X CTS)

Das dielektrische Übergangsfitting Modell DE30-GG ermöglicht einen direkten Übergang von genuteten Stahlrohr (IPS) und genutetem Kupferrohr (CTS). Die innwandige PP-Auskleidung verhindert wirkungsvoll galvanische Elemente und Leckstromprobleme.

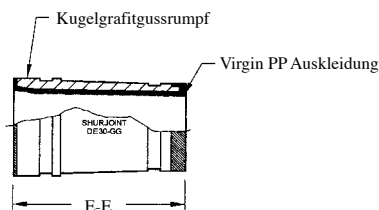

Nenn- größe mm/in	Effektiver Rohr AD		E - E mm/in	Gewicht Kg/Lb
	Stahlrohr mm/in	Kupferrohr mm/in		
50	60,3	54,0	102	0,6
2	2,375	2,125	4,00	1,3
65	73,0	66,7	102	1,5
2,5	2,875	2,625	4,00	3,3
80	88,9	79,4	102	2,0
3	3,500	3,125	4,00	4,5
100	114,3	104,8	102	2,6
4	4,500	4,125	4,00	5,8
125	141,3	130,2	102	3,5
5	5,563	5,125	4,00	7,8
150	168,3	155,6	102	4,6
6	6,625	6,125	4,00	10,1
200	219,1	206,4	102	6,9
8	8,625	8,125	4,00	15,1

MODELL SJ-C300 ABSPERRKLAPPE FÜR KUPFERROHR (CTS)

Die *Shurjoint* Absperrklappe Modell SJ-C300 mit Handhebel und Bronzekörper ist für die Verwendung mit genutetem Kupferrohr, -fittings und -kupplungen konstruiert. Das Modell SJ-C300 ist bemessen auf 20 bar (300 psi).

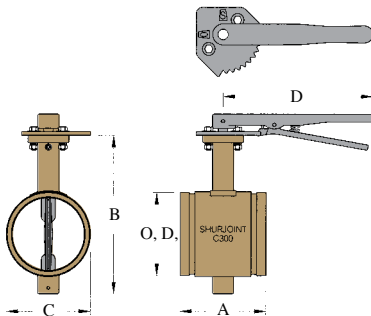

Nenngröße mm/in	Rohr AD mm/in	Abmessungen				Gewicht* Kg/Lb
		A mm/in	B mm/in	C mm/in	D mm/in	
50	54,0	81	135	57	254	2,2
2	2,125	3,19	5,31	2,45	10,0	4,9
65	66,7	97	149	73	254	2,7
2,5	2,625	3,82	5,87	2,87	10,0	5,9
80	79,4	97	163	83	254	3,0
3	3,125	3,82	6,42	3,27	10,0	6,6
100	104,8	116	208	111	254	5,0
4	4,125	4,57	8,19	4,37	10,0	11,0
125	130,2	148	248	136	254	8,0
5	5,125	5,83	9,77	5,36	10,0	17,6
150	155,6	148	274	163	254	9,8
6	6,125	5,83	10,79	6,42	10,0	21,6

Es ist zu beachten, dass der 2", 2-1/2" und 3" Flansch Modell C341 nicht zur direkten Verbindung mit der Absperrklappe Modell SJ-C300 geeignet ist, da es zu Beeinträchtigungen zwischen den Bolzenauflagen und dem Ventil kommt.

MODELL C726 Y-SCHMUTZFÄNGER FÜR KUPFERROHR (CTS)

Der *Shurjoint* C726 Y-Schmutzfänger kann anhand von zwei mechanischen Kupplungen schnell und leicht installiert werden. Der gradlinige Durchfluss sorgt für einen geringeren Druckverlust.

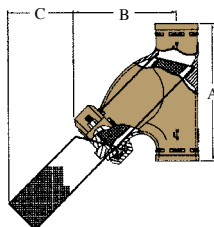

Nenngröße mm/in	Rohr AD mm/in	Max. Working Pressure Bar/Psi	Abmessungen			Drain Plug Size mm/in	Gewicht Kg/Lb
			A mm/in	B mm/in	C mm/in		
50	54,0	20	222	162	81	15	4,0
2	2,125	300	8,75	6,38	3,18	1/2	8,8
65	66,7	20	248	170	96	15	5,1
2,5	2,625	300	9,75	6,69	3,78	1/2	11,3
80	79,4	20	270	196	114	15	6,8
3	3,125	300	10,63	7,71	4,50	1/2	15,0
100	104,8	20	330	244	152	25	12,5
4	4,125	300	13,00	9,60	6,00	1	27,5
150	155,6	20	432	328	203	25	26,9
6	6,125	300	17,00	12,91	8,00	1	59,3

AWWA KUGELGRAFITGUSS-SERIE

Shurjoint bietet eine Vielzahl an Nutkupplungen und -fittings für AWWA Kugelgrafitgussrohr in den Größen 3" bis 12" an. Die Kupplungen besitzen ein zweiteiliges Gehäuse und eine **GapSeal®**-Dichtung für eine leckagefreie sichere besser Verbindung von einer Vielzahl an ausgekleideten AWWA Kugelgrafitgussrohren.

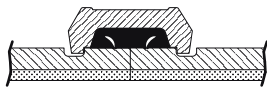

Zementauskleidung

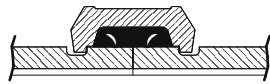

Glasauskleidung

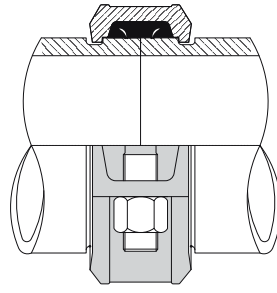

Starradius Schnittnut

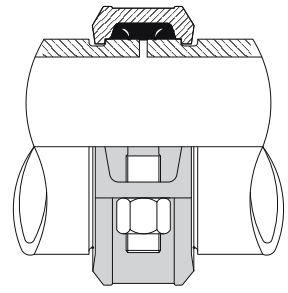

Flexibler Radius Schnittnut

Die Dichtungen wurden speziell für die Abdichtung von Kugelgrafitgussflächen entwickelt und sind in drei unterschiedlichen Graden erhältlich, um vielen Anwendungsmöglichkeiten gerecht zu werden.

Grad	Temp.-Spanne	Material	Farbcode	Empfohlene Betriebsanwendung
S	-29°C bis +71°C (-20°F bis +180°F)	Nitril	Roter Streifen	Speziell entwickelt für die Dichtung von Kugelgrafitgussrohrflächen. Geeignet für Erdölprodukte, Luft mit Öldämpfen, Pflanzen- und Mineralöl, innerhalb der vorgegebenen Temperaturspanne; ausgenommen heiße trockene Luft über 60°C (+140°F) und Wasser über 65°C (+150°F). Nicht geeignet für den Betrieb mit heißem Wasser.
M	-29°C bis +93°C (-20°F bis +200°F)	Halogenhaltiges Butyl	Brauner Streifen	Speziell entwickelt für die Dichtung von Kugelgrafitgussrohrflächen. Geeignet für den Wasserbetrieb sowie einer Vielfalt an verdünnten Säuren, ölfreie Luft und andere chemische Anwendungen, innerhalb der vorgegebenen Temperaturspanne. Das Material ist UL-klassifiziert gemäß ANSI/NSF61 für den Einsatz mit Trinkwasser. Nicht geeignet für Erdölprodukte.
L	-34°C bis +177°C (-30°F bis +350°F)	Silicon	Rote Dichtung	Geeignet für trockene Hitze, Luft ohne Kohlenwasserstoffe bis zu 177°C (350°F) und bestimmte chemische Anwendungen.

MODELL A505 KUPPLUNG

Die Shurjoint Kupplung Modell A505 ist für die Verbindung von genuteten Kugelgrafitgussrohren mit Fittings gemäß ANSI/AWWA C151/A21.51, Abmessungen der Klasse 54 vorgesehen. Abhängig von dem Nutprozess kann diese Kupplung sowohl als flexible als auch als starre Kupplung verwendet werden. Das Modell A505 ist je nach Größe für den Einsatz bis zu 35 bar (500 psi) geeignet. Die **GapSeal®**-Dichtung schließt die Rohrenden bündig ab und verhindert so das Eindringen von Flüssigkeit in die Dichtungskammer.

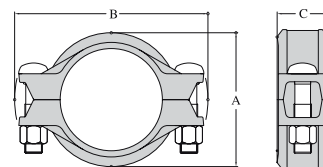

Nenngröße mm/in	Rohr AD mm/in	Max. Arbeitsdruck Bar/PSI	Max. Endlast kN/tonf	Axialer Versatz mm/in	Bolzengröße		Abmessungen			Gewicht Kg/Lb
					Nr.	in	A mm/in	B mm/in	C mm/in	
80	100,6	35	27,5	0 - 2,4	2	1/2 x 3	141	194	56	2,2
3	3,96	500	2,80	0 - 0,09			5,55	7,64	2,20	4,8
100	121,9	35	40,0	0 - 2,4	2	5/8 x 3-1/2	164	221	57	3,3
4	4,80	500	4,78	0 - 0,09			6,46	8,70	2,25	7,3
150	175,3	28	66,5	0 - 2,4	2	5/8 x 3-1/2	218	265	57	4,1
6	6,90	400	6,78	0 - 0,09			8,58	10,43	2,25	9,0
200	229,9	28	113,9	0 - 4,0	2	3/4 x 4-3/4	275	354	67	7,0
8	9,05	400	11,60	0 - 0,16			10,83	13,94	2,64	15,4
250	281,9	24	150,6	0 - 4,0	2	3/4 x 4-3/4	332	406	70	10,0
10	11,10	350	15,35	0 - 0,16			13,07	16,00	2,76	22,0
300	335,3	24	213,1	0 - 4,0	2	7/8 x 6-1/2	390	480	70	13,5
12	13,20	350	21,72	0 - 0,16			15,35	18,90	2,76	29,7
350	388,6	17	204,5	0 - 4,0	4	1 x 3-1/2	441	530	73	16,0
14	15,30	250	20,84	0 - 0,16			17,36	20,87	2,88	35,2
400	442,0	17	264,3	0 - 6,4	4	1 x 3-1/2	504	604	89	26,4
16	17,40	250	26,93	0 - 0,25			19,84	22,78	3,50	58,0
450	495,3	17	332,2	0 - 6,4	4	1 x 3-1/2	560	660	89	35,0
18	19,50	250	33,85	0 - 0,25			22,05	26,00	3,50	77,0
500	548,6	10	244,3	0 - 6,4	4	1-1/8 x 4	610	720	89	38,0
20	21,60	150	24,89	0 - 0,25			24,37	28,35	3,50	83,6
600	655,3	10	348,9	0 - 6,4	4	1-1/8 x 4	740	840	89	49,0
24	25,80	150	35,55	0 - 0,25			29,14	33,07	3,50	107,8

* nur wenn verbunden oder zusätzlich genutzt

MODELL A507 ÜBERGANGSKUPPLUNG

Die Übergangskupplung Modell A507 ermöglicht eine direkte Verbindung von genutetem IPS-Stahlrohr und genuteten AWWA Kugelgrafitgussrohren, -fittings oder -ventilen. Das Modell A507 fasst gerollte oder geschnittene Nuten von IPS-Stahlrohr und starr oder flexibel geschnittene Nuten von AWWA Kugelgrafitgussrohr.

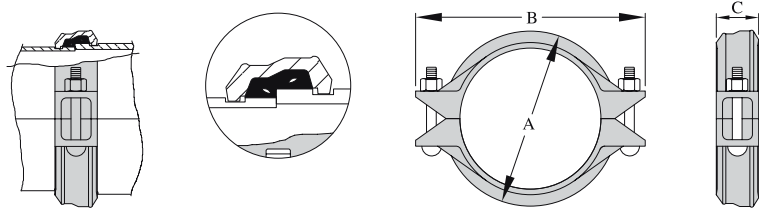

Nenngröße mm/in	Rohr AD		Max. Arbeitsdruck Bar/PSI	Max. Endlast kN/Lb s	Abstand der Rohrenden mm/in	Bolzengröße in	Abmessungen			Gewicht Kg/Lb
	IPS Stahl mm/in	AWWA Kugelgrafitguss mm/in					A mm/in	B mm/in	C mm/in	
80	88,9	100,6	35	21,4	1	1/2 x 2-3/4	140	187	53	2,7
3	3,500	3,96	500	4810	0,03		5,50	7,38	2,07	6,0
100	114,3	121,9	35	35,4	1	5/8 x 3-1/2	162	229	56	3,6
4	4,500	4,80	500	7950	0,03		6,38	9,00	2,19	8,0
150	168,3	175,3	28	61,3	1	5/8 x 3-1/2	214	283	59	4,1
6	6,625	6,90	400	13780	0,03		8,44	11,13	2,31	9,0
200	219,1	229,9	28	104,0	1	3/4 x 4-3/4	279	353	67	8,2
8	8,625	9,05	400	23370	0,03		11,00	13,88	2,63	18,0
250	273,0	281,9	24	141,3	1	7/8 x 6-1/2	334	419	67	10,0
10	10,750	11,10	350	31760	0,03		13,13	16,50	2,63	22,0
300	323,9	335,3	24	198,8	1	7/8 x 6-1/2	391	481	67	14,1
12	12,750	13,20	350	44680	0,03		15,38	18,94	2,63	31,0

MODELL A512 FLANSCHADAPTER

Der Flanschadapter Modell A512 sieht die direkte Verbindung zwischen Radius genutetem AWWA Kugelgrafitgussrohr und Bauteilen mit Flanschanschlüssen vor. Zur einfacheren Montage besitzt der zweiteilige Flansch integrierte Verschlusszapfen. Hinweis: Ähnlich wie die anderen Flanschadapter benötigt auch das Modell A512 eine ausreichend glatte Verbindungsfläche für die einwandfreie Dichtung. Bitte sehen Sie hierzu das A512 Datenblatt für geschnittene Nuten oder kontaktieren Sie Shurjoint für Details.

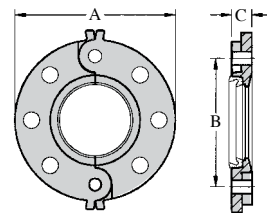

Nenngröße mm/in	Rohr AD mm/in	Max. Arbeitsdruck Bar/PSI	Max. Endlast kN/Lbs	Bolzen		Abmessungen			Gewicht Kg/Lb
				Nr.	Größe in	A mm/in	B mm/in	C mm/in	
80	100,6	24	13,8	4	5/8 x 3	191	152	24	2,4
3	3,96	250	3100			7,50	6,00	0,94	5,4
100	121,9	24	20,6	8	5/8 x 3	229	191	24	3,7
4	4,80	250	4500			9,00	7,50	0,94	8,2
150	175,3	24	41,4	8	3/4 x 3-1/2	279	241	25	5,4
6	6,90	250	9300			11,00	9,49	1,00	12,0
200	229,9	24	71,2	8	3/4 x 3-1/2	343	298	29	7,9
8	9,05	250	16000			13,50	11,75	1,13	17,4
250	281,9	24	105,5	12	7/8 x 4	406	362	30	11,2
10	11,10	250	23700			16,00	14,25	1,19	24,6
300	335,3	24	151,3	12	7/8 x 4	483	432	32	15,6
12	13,20	250	34000			19,00	17,00	1,25	34,4

AWWA NUTFITTINGS

AWWA NUTFITTINGS

Die *Shurjoint* AWWA Nutfittings sind mit Starradiusnuten gemäß ANSI / AWWA C-606 versehen. Die Fittings sind ebenfalls in Übereinstimmung mit ANSI A21.10 / AWWA C-110 hinsichtlich der Mitte-zu-End-Abmessung (C bis E) und AWWA C-153 bzw. ANSI A21.10 / AWWA C-

110 hinsichtlich der Wandstärke. Die Fittings werden mit schwarzer Lackierung geliefert. Auf Anforderung sind andere Oberflächenausführungen einschließlich unbeschichtet oder mit Zement-Auskleidung des Typs II erhältlich.

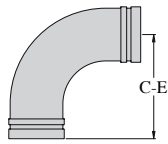

A100
Lang Radius Bogen 90°

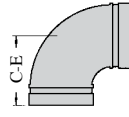

A10
Bogen 90°

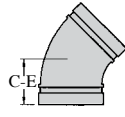

A11
Bogen 45°

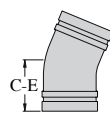

A12
Bogen 22-1/2°

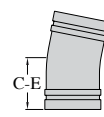

A13
Bogen 11-1/4°

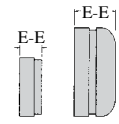

4"-8"
10"-12"
Kappe

AWWA Kugelg. Rohr	A100 Lang Radius Bogen 90°		A10 Bogen 90°		A11 Bogen 45°		A12 Bogen 22-1/2°		A13 Bogen 11-1/4°		A60 Kappe		
Nenngröße mm/in	AD mm/in	C - E mm/in	Gewicht Kg/Lb	C - E mm/in	Gewicht Kg/Lb	C - E mm/in	Gewicht Kg/Lbs	C - E mm/in	Gewicht Kg/Lb	C - E mm/in	Gewicht Kg/Lb	E - E mm/in	Gewicht Kg/Lb
80	100,6	197	8,8	140	3,9	76	2,6	76	5,7	76	4,1	-	-
3	3,96	7,75	19,3	5,50	8,6	3,00	5,8	3,00	12,5	3,00	9,0	-	-
100	121,9	229	12,7	165	5,4	102	3,8	102	5,2	102	5,2	29	2,3
4	4,80	9,00	28,0	6,50	12,0	4,00	8,4	4,00	11,5	4,00	11,5	1,16	5,0
150	175,3	292	25,0	203	10,0	127	6,8	127	11,3	127	9,8	29	4,1
6	6,90	11,50	55,0	8,00	22,0	5,00	15,0	5,00	25,0	5,00	21,5	1,16	9,0
200	229,9	356	37,7	229	17,2	140	13,1	140	17,9	140	17,7	34	7,3
8	9,05	14,00	83,0	9,00	38,0	5,50	28,8	5,50	39,5	5,50	39,0	1,34	16,0
250	281,9	419	72,6	279	34,5	165	19,6	165	30,4	165	34,9	39	16,9
10	11,10	16,50	160,0	11,00	76,0	6,50	43,3	6,50	67,0	6,50	77,0	1,53	37,2
300	335,3	483	95,3	305	41,7	191	32,7	191	49,0	191	54,0	39	23,6
12	13,20	19,00	210,0	12,00	92,0	7,50	72,0	7,50	108,0	7,50	120,0	1,53	52,0

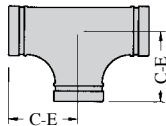

A20 T-Stück

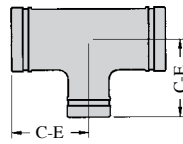

A25 Reduzier T-Stück

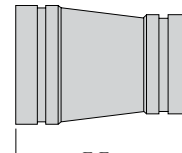

A50 Konzentrischer-Reduzierer

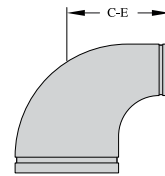

A10R Reduzier Bogen

AWWA Kugelg. Rohr	A20 T-Stück		
Nenngröße mm/in	AD mm/in	C - E mm/in	Gewicht Kg/Lb
80	100,6	140	6,4
3	3,96	5,50	14,2
100	121,9	165	8,6
4	4,80	6,50	19,0
150	175,3	203	15,4
6	6,90	8,00	34,0
200	229,9	229	26,8
8	9,05	9,00	59,0
250	281,9	279	50,4
10	11,10	11,00	111,0
300	335,3	305	61,7
12	13,20	12,00	136,0

AWWA Kugelg.-Rohr		A25 Reduzier T-Stück		A50 Konzentrischer Reduzierer		A10R Reduzier Bogen 90°	
Nenngröße mm/in	Rohr AD mm/in	C - E mm/in	Gewicht Kg/Lb	E - E mm/in	Gewicht Kg/Lb	C - E mm/in	Gewicht Kg/Lb
100 x 80	121,9 x 100,6	165	12,0	178	4,5	165	7,7
4 x 3	4,80 x 3,96	6,50	26,4	7,00	10,0	6,50	17,0
150 x 100	175,3 x 229,9	203	20,9	229	7,5	203	13,4
6 x 4	6,90 x 4,80	8,00	46,0	9,00	16,5	8,00	29,6
200 x 100	229,9 x 121,9	229	35,4	279	12,7	229	21,1
8 x 4	9,05 x 4,80	9,00	78,0	11,00	28,0	9,00	46,5
200 x 150	229,9 x 175,3	229	36,3	279	15,4	229	22,0
8 x 6	9,05 x 6,90	9,00	80,0	11,00	34,0	9,00	48,5
250 x 100	281,9 x 121,9	279	54,4	305	19,1	-	-
10 x 4	11,10 x 4,80	11,00	120,0	12,00	42,0	-	-
250 x 150	281,9 x 175,3	279	58,1	305	20,9	279	34,9
10 x 6	11,10 x 6,90	11,00	128,0	12,00	46,0	11,00	77,0
250 x 200	281,9 x 229,9	279	59,0	305	22,7	279	39,9
10 x 8	11,10 x 9,05	11,00	130,0	12,00	50,0	11,00	88,0
300 x 100	335,3 x 121,9	305	50,8	356	27,2	-	-
12 x 4	13,20 x 4,80	12,00	112,0	14,00	60,0	-	-
300 x 150	335,3 x 175,3	305	81,7	356	31,8	305	49,9
12 x 6	13,20 x 6,90	12,00	180,0	14,00	70,0	12,00	110,0
300 x 200	335,3 x 229,9	305	84,4	356	33,6	305	57,2
12 x 8	13,20 x 9,05	12,00	186,0	14,00	74,0	12,00	126,0
300 x 250	335,3 x 281,9	305	87,1	356	38,1	305	68,0
12 x 10	13,20 x 11,10	12,00	192,0	14,00	84,0	12,00	150,0

MODELL A505-BS KUPPLUNG

Die BS-Kupplung Modell A505-BS ist für die Verbindung von Kugelgraphitgussrohr BS EN 545 Klasse K9, K-12 und/oder ISO 2531 Abmessungen geeignet. Basierend auf der Aufbereitung der Nuten am Rohr kann das Modell A505-BS sowohl als flexible als auch als starre Kupplung verwendet werden. Die Kupplung A505-BS wird mit einer schwarzen Lackierung geliefert. Andere Beschichtungen sind auf Anfrage erhältlich.

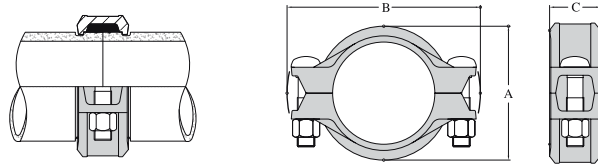

Nenngröße mm	Rohr AD mm	Max. Arbeits- druck Bar	Max. End- last kN	Abstand der Rohrenden mm	Abweichung		Abmessungen			Gewicht Kg
					Pro Kuppl. Grad	Rohr mm/m	A mm	B mm	C mm	
80	98,0	16	12,1	0 - 2,4	1° - 19'	23	129	184	56	2,4
100	118,0	16	17,5	0 - 2,4	1° - 6'	17	151	207	57	3,2
150	170,0	16	36,3	0 - 2,4	0° - 46'	12	219	265	57	4,0

BRITISH STANDARD KUGELGRAFITGUSS NUTFITTING

Das *Shurjoint* British Standard Nutfitting ist mit einer starren Radiusnut versehen.

Weitere Ausführungen dieses Fittings sind auf Anfrage erhältlich.

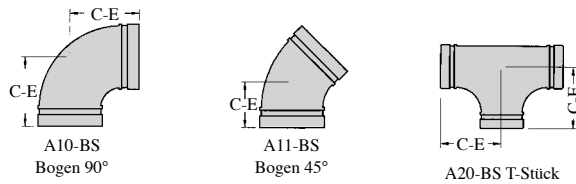

Nenngröße mm	Rohr AD mm	A10-BS Bogen 90°		A11-BS Bogen 45°		A20-BS T-Stück	
		C - E mm	Gewicht Kg	C - E mm	Gewicht Kg	C - E mm	Gewicht Kg
80	98,0	165,0	5,5	130,0	5,1	165,0	9,4
100	118,0	180,0	7,2	140,0	6,5	180,0	12,5
150	170,0	220,0	13,3	160,0	11,4	220,0	22,5

KUGELGRAFITGUSS GEWINDEFITTINGS

Kugelgrafitguss Gewindefittings

Die *Shurjoint* 800-Serie beinhaltet eine komplette Sparte von Kugelgrafitgussfittings umfangreicher Konfigurationen in den Größen von 1/2" bis 2-1/2". Diese Fittings sind 100 % dichtheitsgeprüft und bemessen für 300 psi (Kaltwasserdruck). Die Fittings der 800-Serie sind UL-gelistet und FM-anerkannt und damit ideal geeignet für den Einsatz in Feuerschutzsystemen und anderen Anwendungen.



Material: Kugelgrafitguss ASTM A536 Gütegrad 65-45-12.
 Max. Arbeitsdruck: (UL-gelistet/FM-anerkannt): 300psi (Kaltwasserdruck)
 Allgemeine Abmessungen: ANSI 16.3 Klasse 150*
 Gewinde: NPT oder BSPT
 Ausführung: schwarz, feuerverzinkt oder galvanisch verzinkt.

*Ausgenommen Muffen & Stopfen (B16.14), Verbindungsstücke (B16.39 Klasse 150) & Übergangsflansche (B16.42 Klasse 150).

ALLGEMEINE SPEZIFIKATIONEN UND ABMESSUNGEN

Diese Dimensionen gelten für alle Standardfittings, sowohl grade also auch reduzierende. Für die Abmessung Mitte-zur-Außenfläche (gekennzeichnet mit *), siehe Fittingstabellen.

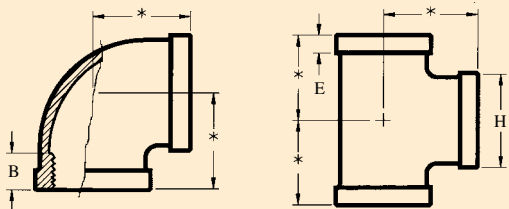

Einheit: Inch

Rohrgröße in	AD des Bundes (H)	Breite des Bundes (E)	Gewindelänge (min.) (B)
1/2	1,20	0,25	0,43
3/4	1,46	0,27	0,50
1	1,77	0,30	0,58
1-1/4	2,15	0,34	0,67
1-1/2	2,43	0,37	0,70
2	2,96	0,42	0,75
2-1/2	3,59	0,48	0,92

MODELL 811 BOGEN 90°

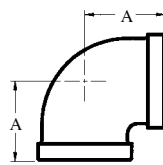

Einheit: Inch

Nenngröße in	A in	Gewicht Lb	Box Inhalt Stücke
1/2	1,12	0,25	240
3/4	1,31	0,40	120
1	1,50	0,64	70
1-1/4	1,75	0,95	40
1-1/2	1,94	1,24	30
2	2,25	1,74	20
2-1/2	2,70	3,28	10

MODELL 812 REDUZIERBOGEN 90°

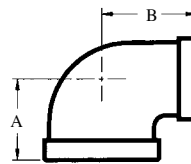

Einheit: Inch

Nenngröße in	A in	B in	Gewicht Lb	Box Inhalt Pcs
3/4 x 1/2	1,20	1,22	0,33	160
1 x 1/2	1,26	1,36	0,44	110
1 x 3/4	1,18	1,45	0,53	90
1-1/4 x 1/2	1,34	1,53	0,64	75
1-1/4 x 3/4	1,45	1,62	0,75	60
1-1/4 x 1	1,58	1,67	0,77	55
1-1/2 x 1/2	1,41	1,66	0,92	45
1-1/2 x 3/4	1,52	1,75	0,95	45
1-1/2 x 1	1,65	1,80	0,99	40
1-1/2 x 1-1/4	1,82	1,88	1,14	35
2 x 3/4	1,60	1,97	1,28	30
2 x 1	1,73	2,02	1,58	25
2 x 1-1/2	2,02	2,16	1,67	20
2-1/2 x 2	2,39	2,60	3,01	15

MODELL 813 BOGEN 45°

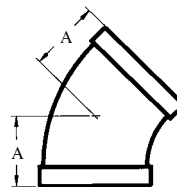

Einheit: Inch

Nenngröße in	A in	Gewicht Lb	Box Inhalt Stücke
1/2	0,88	0,22	250
3/4	0,98	0,33	150
1	1,12	0,49	90
1-1/4	1,29	0,73	50
1-1/2	1,43	0,93	35
2	1,68	1,54	18
2-1/2	1,95	2,71	12

MODELL 814 T-STÜCK

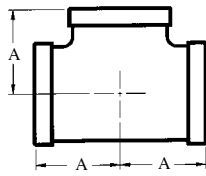

Einheit: Inch

Nenngröße in	A in	Gewicht Lb	Box Inhalt Stücke
1/2	1,12	0,33	150
3/4	1,31	0,51	90
1	1,50	0,86	60
1-1/4	1,75	1,30	35
1-1/2	1,94	1,63	24
2	2,25	2,64	12
2-1/2	2,70	4,51	8

MODELL 815 BULLHEAD T-STÜCK

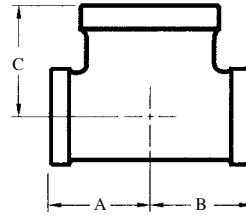

Einheit: Inch

Nenngröße in			A in	B in	C in	Gewicht Lb	Box Inhalt Stücke
3/4	3/4	1	1,45	1,45	1,37	0,66	65
1	1	1-1/4	1,67	1,67	1,58	0,97	45
		1-1/2	1,80	1,80	1,65	1,15	35
1-1/4	1	1-1/2	1,88	1,80	1,82	1,43	30
		1-1/4	1-1/2	1,88	1,88	1,82	1,52
	2	2,10	2,10	1,90	1,80	24	
1-1/2	1-1/4	2	2,16	2,10	2,02	1,94	20
	1-1/2	2	2,16	2,16	2,02	2,00	20
2	2	2-1/2	2,60	2,60	2,39	3,61	10

MODELL 815 REDUZIER T-STÜCK

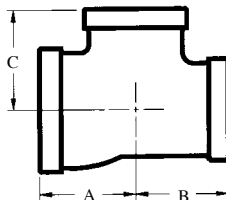

Einheit: Inch

Nenngröße in		A in	B in	C in	Gewicht Lb	Box Inhalt Stücke		
3/4	3/4	1/2	1,20	1,20	1,22	0,46	95	
1	1/2	1	1,50	1,36	1,50	0,71	55	
		1/2	1,26	1,20	1,36	0,58	80	
	3/4	3/4	1,37	1,31	1,45	0,68	65	
		1	1,50	1,45	1,50	0,77	55	
		1	1/2	1,26	1,26	1,36	0,66	65
1-1/4	1	3/4	1,37	1,37	1,45	0,73	60	
		1/2	1,34	1,26	1,53	0,82	50	
		3/4	1,45	1,37	1,62	0,90	50	
	1-1/4	1	1,58	1,50	1,67	1,04	45	
		1-1/4	1,75	1,67	1,75	1,10	40	
		1/2	1,34	1,34	1,53	0,88	45	
	1-1/2	1	3/4	1,45	1,45	1,62	0,97	45
			1	1,58	1,58	1,67	1,10	40
			1-1/4	1,75	1,67	1,75	1,10	40
1-1/2		1/2	1,44	1,31	1,69	0,97	40	
		3/4	1,50	1,37	1,75	1,15	40	
		1	1,65	1,50	1,80	1,15	30	
2		1-1/4	1-1/4	1,82	1,67	1,88	1,47	30
			1-1/2	1,94	1,80	1,94	1,52	30
			1/2	1,41	1,34	1,66	1,04	40
		1-1/2	3/4	1,52	1,45	1,75	1,10	40
			1	1,65	1,58	1,80	1,32	30
			1-1/2	1,75	1,65	1,80	1,39	30
2	1	1-1/4	1,82	1,82	1,88	1,50	30	
		2	2,25	2,02	2,25	2,18	15	
		1-1/4	2	2,25	2,10	2,25	2,31	15
	1-1/2	1/2	1,49	1,41	1,88	1,50	30	
		3/4	1,60	1,52	1,97	1,61	25	
		1	1,73	1,65	2,02	1,65	20	
		1-1/2	2,02	1,94	2,16	2,02	20	
		2	2,25	2,16	2,25	2,31	15	
		2	2,25	2,16	2,25	2,31	15	
	2	1/2	1/2	1,49	1,49	1,88	1,54	30
			3/4	1,60	1,60	1,97	1,67	20
			1	1,73	1,73	2,02	1,92	20
2		1-1/4	1,90	1,90	2,10	2,05	20	
		1-1/2	2,02	2,02	2,16	2,11	15	
		2	2,25	2,25	2,31	2,22	15	

MODELL 816 REDUZIERKUPPLUNG

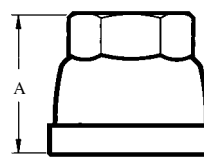

Einheit: Inch

Nenngröße in	A in	Schlüsselgröße in	Gewicht Lb	Box Inhalt Stücke
3/4 x 1/2	1,63	1-1/4	0,36	150
1 x 1/2	1,69	1-1/4	0,37	140
1 x 3/4	1,37	1-1/2	0,53	120
1-1/4 x 3/4	2,06	1-1/2	0,69	80
1-1/4 x 1	2,06	-	0,66	60
1-1/2 x 1	2,31	-	0,84	50
1-1/2 x 1-1/4	2,31	-	0,90	45
2 x 1	2,81	-	1,34	35
2 x 1-1/4	2,81	-	1,39	30
2 x 1-1/2	2,81	-	1,41	30
2-1/2 x 2	3,25	-	2,44	18

KUGELGRAFITGUSS GEWINDEFITTINGS

MODELL 817 KREUZSTÜCK

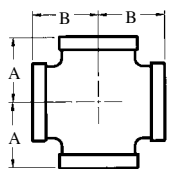

MODELL 817 KREUZSTÜCK

Einheit: Inch

Nenngröße (NPT) in	A in	B in	Gewicht Lb	Box Inhalt Stücke
1/2	1,12	1,12	0,40	90
3/4	1,31	1,31	0,80	60
1	1,50	1,50	0,97	45
1-1/4	1,75	1,75	1,58	25
1-1/2	1,94	1,94	1,89	20
2	2,25	2,25	2,93	10

MODELL 819 STOPFEN

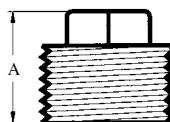

Einheit: Inch

Nenngröße (NPT) in	A in	Gewicht Lb	Box Inhalt Stücke
1/2	0,93	0,09	500
3/4	1,13	0,18	300
1	1,25	0,25	200
1-1/4	1,36	0,51	110
1-1/2	1,45	0,71	80
2	1,50	0,99	45

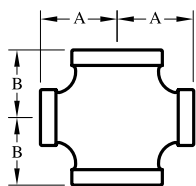

MODEL 817 REDUZIERKREUZ

Einheit: Inch

Nenngröße (NPT) in	A in	B in	Gewicht Lb	Box Inhalt Stücke
1-1/4x1-1/4x1x1	1,67	1,58	1,25	30
1-1/2x1-1/2x1x1	1,80	1,65	1,47	24
2 x 2 x 1 x 1	2,02	1,73	2,64	10

MODELL 820 KAPPE

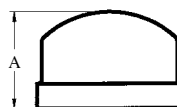

Einheit: Inch

Nenngröße (NPT) in	A in	Gewicht Lb	Box Inhalt Stücke
1/2	0,89	0,14	500
3/4	1,00	0,20	300
1	1,18	0,33	180
1-1/4	1,32	0,46	110
1-1/2	1,38	0,57	80
2	1,48	0,88	45
2-1/2	1,77	1,54	25

MODELL 818 GRADES VERBINDUNGSSTÜCK

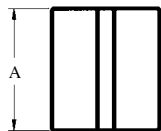
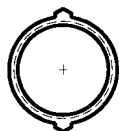

Einheit: Inch

Nenngröße (NPT) in	A in	Schlüsselgröße in	Gewicht Lb	Box Inhalt Stücke
1/2	1,38	1-1/8	0,18	360
3/4	1,61	1-3/8	0,26	200
1	1,77	1-11/16	0,44	110
1-1/4	2,00	2	0,55	75
1-1/2	2,20	2-1/4	0,71	60
2	2,60	2-3/4	1,15	30
2-1/2	3,00	3-3/8	2,29	18

Standard Box:
12" x 10" x 8"



MODELL 825 ERWEITERUNGSSTÜCK

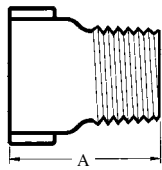

Einheit: Inch

Nenngröße in	A in	Gewicht Lb	Box Inhalt Stücke
1/2 x 1-1/2L	1,50	0,20	300
1/2 x 2L	2,00	0,26	250
3/4 x 1-1/2L	1,50	0,22	250
3/4 x 2L	2,00	0,31	200

MODELL 831 VERJÜNGUNGS-BOGEN 90°

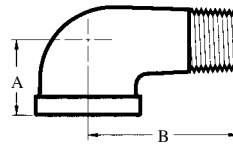

Einheit: Inch

Nenngröße in	A in	B in	Gewicht Lb	Box Inhalt Stücke
1 x 1/2M	1,50	3,00	0,68	80
1 x 1M	1,50	3,00	0,73	60

MODELL 827 SECHSKANTMUFFE

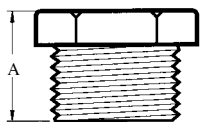

Einheit: Inch

Nenngröße in	A in	Gewicht Lb	Box Inhalt Stücke
1 x 1/2	1,06	0,22	280
1 x 3/4	1,06	0,18	280
1-1/4 x 1	1,18	0,31	150
1-1/2 x 1	1,26	0,53	100
1-1/2 x 1-1/4	1,26	0,35	100
2 x 1	1,34	0,68	80
2 x 1-1/4	1,34	0,66	80
2 x 1-1/2	1,34	0,62	80

MODELL 832 VERJÜNGUNGS-T-STÜCK

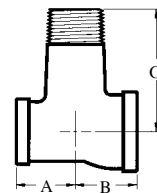

Einheit: Inch

Nenngröße in	A in	B in	C in	Gewicht Lb	Box Inhalt Stücke
1 x 1/2x1M	1,50	1,40	3,00	0,91	50
1 x 1x1M	1,50	1,50	3,00	0,99	45

MODELL 830 MESSINGSITZVERBINDUNG

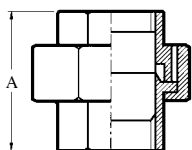

Einheit: Inch

Nenngröße in	A in	Gewicht Lb	Box Inhalt Stücke
1/2	1,81	0,46	110
3/4	1,99	0,66	80
1	2,17	1,08	50
1-1/4	2,52	1,54	35
1-1/2	2,64	2,02	25
2	3,15	3,15	18

MODELL 841 ÜBERGANGSFLANSCH

Das Modell 841 ist ein herkömmlicher Übergangsfansch für den Übergang von einem Flansch- auf ein Gewinderohrsystem.

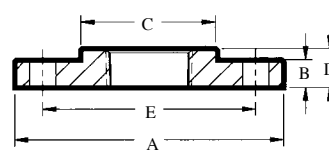

Einheit: Inch

Nenngröße in	A in	B in	C in	D in	E in	Gewicht Lb
1	4,25	0,56	1,94	0,69	3,12	1,75
1-1/4	4,62	0,62	2,31	0,81	3,50	2,20
1-1/2	5,00	0,69	2,56	0,88	3,88	2,55
2	6,00	0,75	3,06	1,00	4,75	4,20
2-1/2	7,00	0,88	3,56	1,12	5,50	5,85
3	7,50	0,94	4,25	1,19	6,00	6,60
4	9,00	0,94	5,31	1,31	7,50	11,75
6	11,00	1,00	7,56	1,56	9,50	16,50
8	13,50	1,12	9,69	1,75	11,75	26,00

MODEL 738-SO EDELSTAHL WINKELEINSATZRING

The *Shurjoint* Edelstahl-Belegwinkelring Modell 738-SO bietet in Verbindung mit dem Stützflansch Modell 739-SO eine kostengünstige Alternative gegenüber teuren Edelstahl-Aufsteckern, Überlappflanschen und Anschweißbünden. Edelstahlring und Stützflansch dienen der schnellen und einfachen Durchführung von Reparaturen, Modifikationen oder dem Einsatz in einem neuen Rohrsystem.

- Konstruiert für das Anschweißen an IPS-Edelstahlrohr und -fittings
- Maschinell bearbeitete Fläche für die zuverlässige Dichtung
- Die Aufsteck-Ausführung ermöglicht eine einfache Längen Anpassung
- Materialdicke und die Schrägeinsatzringausführung tragen zur Versteifung bei
- Gegossen in CF-3M (316L) und CG-3M (317L)
- Konstruiert für den Einsatz mit Modell 739- SO Flanschen



Rohr- größe mm/in	Rohr AD mm/in	Abmessungen					Gewicht Kg/Lb
		AD mm/in	ID mm/in	T1 mm/in	T2 mm/in	A mm/in	
50	60,3	92	62	32	4,8	70	0,2
2	2,375	3,63	2,44	1,25	0,19	2,75	0,4
65	73,0	105	75	32	4,8	83	0,3
2,5	2,875	4,13	2,94	1,25	0,19	3,25	0,7
80	88,9	127	90	32	4,8	98	0,4
3	3,500	5,00	3,56	1,25	0,19	3,87	0,8
100	114,3	157	116	32	4,8	124	0,5
4	4,500	6,19	4,56	1,25	0,19	4,87	1,1
150	168,3	216	170	35	4,8	178	0,8
6	6,625	8,50	6,69	1,37	0,19	7,00	1,7
200	219,1	270	221	38	6,3	230	1,4
8	8,625	10,63	8,69	1,50	0,25	9,06	3,1
250	273,0	324	275	41	6,3	284	1,7
10	10,750	12,75	10,81	1,63	0,25	11,19	3,8
300	323,9	381	325	41	7,9	335	4,2
12	12,750	15,00	12,81	1,63	0,31	13,19	9,3
350	355,6	413	357	45	7,9	367	5,4
14	14,000	16,25	14,06	1,75	0,31	14,44	12,0
400	406,4	470	408	45	7,9	418	7,6
16	16,000	18,50	16,06	1,75	0,31	16,44	16,8
450	457,2	533	459	51	9,4	468	8,3
18	18,000	21,00	18,06	2,00	0,37	18,44	18,4
500	508,0	584	510	51	9,4	519	9,8
20	20,000	23,00	20,06	2,00	0,37	20,44	21,6
600	609,6	692	612	51	9,4	622	12,8
24	24,000	27,25	24,11	2,00	0,37	24,49	28,3

Hinweis: Größen unter 12" bestehen aus Präzisionsguss, Größen über 12" sind angefertigt.

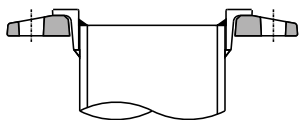

Empfohlene Schweißkonfiguration; ermöglicht die maximale Längen Anpassung

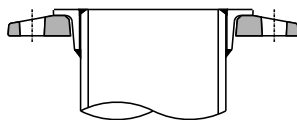

Empfohlene Schweißkonfiguration, wenn die inneren Strömungsverhältnisse im Vordergrund stehen

MODELL 739-SO KUGELGRAFITGUSS STÜTZFLANSCH

- Hergestellt aus Kugelgrafitguss gemäß ASTM A536 Gütegrade 65-45-12
- Die verjüngte Fläche reduziert Gewicht und erleichtert die Installation.
- Bohrung gemäß ANSI B16.5 Klasse 150 (ANSI B16.1 Klasse 125)
- Feuerverzinkt (Epoxy oder andere Beschichtungen erhältlich)
- Konstruiert für den Einsatz mit Modell 738-SO Edelstahlringe

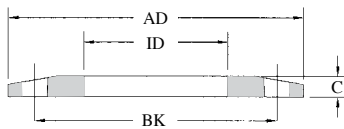

Nenngröße mm/in	Rohr AD mm/in	Abmessungen				Bolzen		Gewicht Kg/Lb
		AD mm/in	ID mm/in	Breite C mm/in	Blitzkreis BK mm/in	Nr.	Größe in	
2	2,375	6,00	3,00	0,63	4,75	4	5/8	2,7
65	73,0	178	88,9	16	139,7	4	5/8	1,9
2,5	2,875	7,00	3,50	0,63	5,50	4	5/8	4,1
80	88,9	191	104,8	16	152,4	4	5/8	2,0
3	3,500	7,50	4,13	0,63	6,00	4	5/8	4,4
100	114,3	229	130,2	16	190,5	8	5/8	2,7
4	4,500	9,00	5,13	0,63	7,50	8	5/8	5,9
150	168,3	279	187,2	19	241,3	8	3/4	3,3
6	6,625	11,00	7,37	0,75	9,50	8	3/4	7,3
200	219,1	343	238	19	298,5	8	3/4	4,6
8	8,625	13,50	9,37	0,75	11,75	8	3/4	10,2
250	273,0	406	295,4	22	362,0	12	7/8	8,5
10	10,750	16,00	11,63	0,88	14,25	12	7/8	18,8
300	323,9	483	346,2	22	431,8	12	7/8	12,0
12	12,750	19,00	13,63	0,88	17,00	12	7/8	26,6
350	355,6	533	381,0	25	476,3	12	1	12,9
14	14,000	21,00	15,00	1,00	18,75	12	1	28,5
400	406,4	597	431,8	25	539,8	16	1	18,3
16	16,000	23,50	17,00	1,00	21,25	16	1	40,3
450	457,2	635	482,6	29	577,9	16	1-1/8	18,8
18	18,000	25,00	19,00	1,13	22,75	16	1-1/8	41,6
500	508,0	699	533,4	29	635,0	20	1-1/8	26,8
20	20,000	27,50	21,00	1,13	25,00	20	1-1/8	59,2
600	609,6	813	635,0	29	749,3	20	1-1/4	37,8
24	24,000	32,00	25,00	1,13	29,50	20	1-1/4	83,4

MODELL B20 STANDARD-TRÄGERKLEMME MODELL B24 BREITMAUL-TRÄGERKLEMME

Größenbereich:

3/8" und 1/2" Gewindestange

Material:

Kugelgrafitguss mit Gewindestift aus gehärtetem Stahl mit Ringscheibe und Kontermutter.

Anwendung:

Konstruiert zur Befestigung an Metallträgern, Kanälen oder tragenden Profilen zur Halterung von tragenden Gewindestangen. Durch die universelle Ausführung kann die Trägerklammer auf der Ober- oder Unterseite von Trägern befestigt werden.

In Übereinstimmung mit:

Federal Specification WW-H-171 (Typ 23) Manufacturers Standardization Society ANSI/ MSS-SP-58 (Typ 19 & 23), zu installieren in Übereinstimmung mit ANSI/ MSS-SP-69. Übersteigt die Anforderungen gemäß NFPA-13.

Ausführung:

Schwarz oder galvanisch verzinkt.

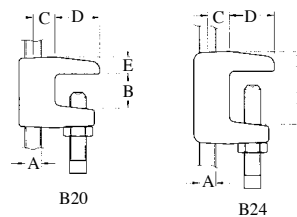

Modell Nr.	Gewindestangen-größe A mm/in	Abmessungen				Rohrgröße mm/in	Max. empf. Last		Gewicht pro 100 Stück Kg/Lb
		B mm/in	C mm/in	D mm/in	E mm/in		Oben Kg/Lb	Unten Kg/Lb	
B20-3	M10	19,1	12,5	25,4	9,5	20 - 100	227	114	16,2
	3/8	3/4	0,49	1	3/8	3/4 - 4	500	250	35,7
B20-4	M12	19,1	12,5	25,4	9,5	125, 150, 200	432	340	16,2
	1/2	3/4	0,49	1	3/8	5, 6, 8	950	750	35,7
B24-3	M10	28,6	12,5	25,4	11,1	20 - 100	227	114	19,6
	3/8	1-1/8	0,49	1	7/16	3/4 - 4	500	250	43,2
B24-4	M12	28,6	12,5	25,4	11,1	125, 150, 200	432	340	19,6
	1/2	1-1/8	0,49	1	7/16	5, 6, 8	950	750	43,2

MODELL 96 POTENTIALAUSGLEICHSKLEMME

Kupplungen mit Gummidichtung verhalten sich meistens wie ein Isolator. Ist ein Stromdurchgang erforderlich, stellt die Shurjoint Potentialausgleichsklemme den Stromdurchgang des Systems wieder her. Die Klemme erfüllt die IEE Wiring Regulations. Material: Kupfer oder Messingblech.



Modell	Kupplungsgröße	Box Inhalt
96-1	1" - 3"	125
96-2	4" - 6"	125
96-3	8" - 12"	100

Hinweis: Die Rohroberflächen, die mit der Potentialausgleichsklemme Kontakt kommen, müssen leitend sein. Sollte die Oberfläche lackiert sein, muss die Lackierung entfernt werden, um das Metall bloß zu legen.



MODELL 95 NUTLEHRE

Die *Shurjoint* Nutlehre ist ein handliches Hilfsmittel, um sowohl den Nutdurchmesser als auch den Rohraußendurchmesser zu überprüfen. Verfügbare Größen: 32 mm (1-1/4") bis einschließlich 900 mm (36").

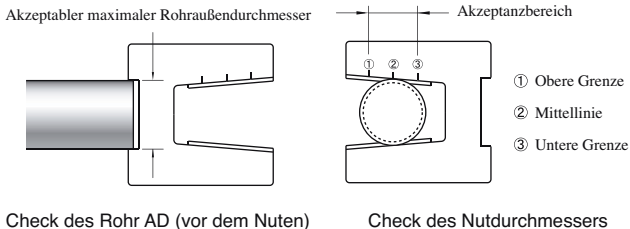

MODELL GR-200 NUTBANDMAß

Das *Shurjoint* Nutbandmaß Modell GR-200 dient der exakten Messung von Standardnutmaßen für Rohre von 25 mm bis einschließlich 610 mm (1" bis 24"). Das Bandmaß weist zwei Skalen auf; die Standard Millimeter/Zentimeter-Skala sowie eine direkt ablesbare Nennweitzenskala.

GR-200: 200 mm x 6,5 mm für Rohre 25 mm – 610 mm (1" bis 24")



SCHMIERMITTEL MODELL 550H

Das *Shurjoint*-Schmiermittel Modell 550H ist eine braune, ungiftige Paste. Empfohlen wird das Schmiermittel für das exakte Anbringen der Dichtung; es verhindert ein Ab- oder Einklemmen der Dichtung bei Installation. Das Schmiermittel wird dünn auf die Außenseite der Dichtung, die Dichtlippen und/oder die Innenseite des Kupplungsgehäuses aufgetragen. Das *Shurjoint*-Schmiermittel ist in Behältern von einem Pfund (450 g) oder einem Quart (zwei Pfund bzw. 900 g) erhältlich. Zertifiziert gemäß ANSI/NSF61.



TYPISCHE ANWENDUNG – FLEXIBLE KUPPLUNGEN

- ALLGEMEINES SYSTEM -

1. Absorption von Vibration und Geräuschen

Durch das häufige Starten und Stoppen einer Pumpe im Betrieb wird das Rohrsystem durch Geräusche und Vibrationen der Anlage beeinflusst. Als Ergebnis dieses regelmäßigen Wechsels kann das System eine große Vibrationsbeweglichkeit entwickeln. Die flexiblen Kupplungen von Shurjoint helfen solche Vibrationen und Geräusche zu reduzieren. Ein System sollte immer mit dem Einsatz von verankerten Stahlwinkelprofildurchführungen genau geplant werden, um es vor solchen Einflüssen zu schützen.

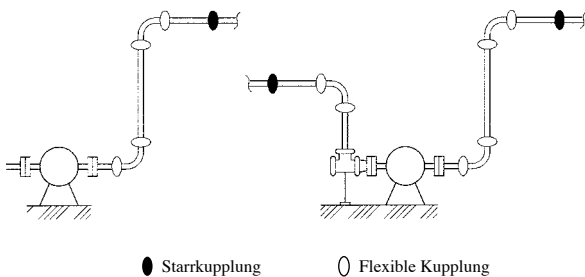

2. Anpassung von Fehlaustrichtung

Bedarf ein gradliniger Verlauf während der Installation einer geringen Anpassung der Ausrichtung, kann dies mit dem Einsatz zwei flexibler Rohrkupplungen erfolgen. Die nachfolgende Tabelle enthält den Wert der jeweiligen Abweichung (θ) für die flexible Rohrkupplung Shurjoint 7705.

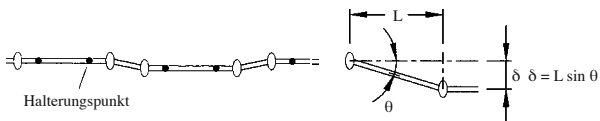

Grad der Abweichung (δ)						
Nenngröße	Ablenkungswinkel (θ)	Abstand zwischen Kupplungen (L)mm				
		600	1200	1500	2000	3000
2" / 50	3° 02'	32	64	79	106	159
2 1/2" / 65	2° 30'	26	52	65	87	131
3" / 80	2° 04'	22	43	54	72	108
4" / 100	3° 12'	34	67	84	112	168
5" / 125	2° 36'	27	54	68	91	136
6" / 150	1° 10'	12	24	31	41	61
8" / 200	1° 40'	17	35	44	58	87
10" / 250	1° 20'	14	28	35	47	70
12" / 300	1° 08'	12	24	30	40	59

3. Absorption von Verwerfungen

Mit dem unten dargestellten Aufbau können ein Absinken des Untergrunds sowie Bewegungen um den Tank oder das Becken herum wirksam abgefangen werden. Schäden am Tank, Becken oder dem Rohrsystem werden so vermieden.

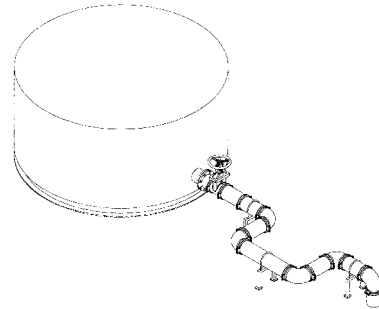

4. Absorption von Abweichungen zwischen einzelnen Etagen

Steigleitungen in Hochhäusern elastischer Bauweise unterliegen, wenn ein Erdbeben eintritt, lateralen Einflüssen (etagenweisen Abweichungen). Angenommen diese etagenweise Abweichung (α) beträgt 1/150 und die Etagenhöhe (H) 4 Metern, dann ist die geschätzte Abweichung zwischen den Etagen:

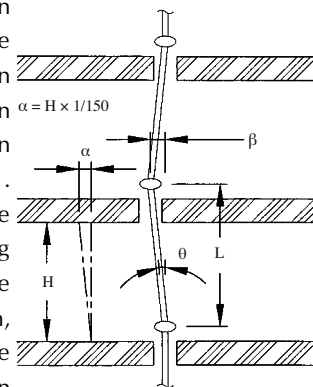

$$\alpha = H \times 1/150 = 4000 \times 1/150 = 27\text{mm}$$

Wird nun auf jeder Etage eine 200mm (8") Kupplung des Modells 7707 eingesetzt, ist die maximale Abweichung (β), die jede Kupplung aufnehmen kann:

$$\beta = L \times \tan \theta = 4000 \times 0,02915 = 4,56" = 116\text{mm} (\theta = 1,67^\circ)$$

Wie das Beispiel verdeutlicht, wird eine flexible Kupplung ausreichen, um seismische Einflüsse diesen Ausmaßes aufzufangen.

5. Absorption von Ausrichtungsfehlern

Wie in der Abbildung verdeutlicht, unterliegt jede Abzweigung von der freien Steigleitung beträchtlichen Scherkräften aufgrund von Druckstößen und Temperaturdifferenzen. Mit dem Einsatz von zwei flexiblen Kupplungen kann dieses Problem gelöst werden.

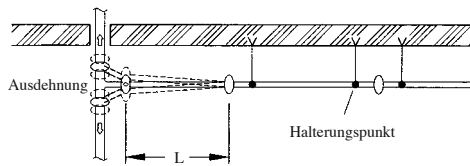

6. Gekrümmte Anlagen

Mit den flexiblen Kupplungen von Shurjoint können auch gekrümmte Anlagen angeordnet werden, z.B. für Systeme in einem bogenförmig verlaufenden Tunnel, einer kurvenreichen Straße oder nicht-rechtwinklig angeordneten Gebäuden.

$R = \frac{L}{(2 \times \tan \theta/2)}$ (wobei: R der Krümmungsradius, L die Rohrlänge, und θ die maximal erlaubte Abweichung einer Kupplung ist)

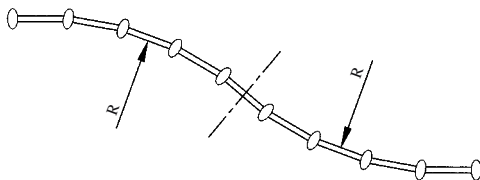

Beispiel: Bei Einsatz der Kupplung Modell 7705 100mm (4"), wie in der abgebildeten Tabelle, beträgt die maximal zulässige Abweichung (θ) der Kupplung 3,4° und die Rohrlänge (L) 5,5 Meter; der Krümmungsradius (R) wird 92,7 Meter betragen.

7. Absorption von Wärmebelastung

Wärmebelastung wird durch Temperaturveränderungen bewirkt, was entweder zu einer Ausdehnung oder einer Kontraktion führt. Mit dem Einsatz flexibler Shurjoint Kupplungen kann das System so angeordnet werden, dass solche Bewegungen ohne den Einsatz von teuren Dehnungsausgleichern aufgefangen werden. Die thermische Ausdehnung oder Kontraktion wird durch die Rohrlänge (L) und die Temperaturdifferenz (ΔT) bestimmt.

$$\mu = \alpha \times L \times \Delta T$$

Thermische Ausdehnung (Metrisch)						
Temperaturdifferenzen ΔT (°C)	Rohrlänge (Metern)					
	1	5,5*	10	20	30	40
	Thermische Ausdehnung (Millimetern)					
1	0,012	0,07	0,12	0,24	0,36	0,48
5	0,06	0,33	0,6	1,2	1,8	2,4
10	0,12	0,66	1,2	2,4	3,6	4,8
20	0,24	1,3	2,4	4,8	7,2	9,6
30	0,36	2	3,6	7,2	11	15
40	0,48	2,6	4,8	9,6	14	20
50	0,6	3,3	6	12	18	24
60	0,72	4	7,2	14	22	29
70	0,84	4,6	8,4	17	25	34
80	0,96	5,3	9,6	19	29	39

* Die Standardlänge von handelsüblichem Kohlenstoffstahlrohr beträgt 5,5 Meter.

Die oben aufgeführte Tabelle kann zur Bestimmung der thermischen Ausdehnung herangezogen werden, da der lineare Expansionskoeffizient für Stahl (α) $1,2 \times 10^{-5}$ beträgt.
Beispiel:

- Rohrlänge (L): 100mm (4")
- Maximale Abstand der Rohrenden (E): 3,2mm
- Rohrlänge (L): 5,5 m
- Temperaturunterschied (ΔT): 40° C (+5° C to +45° C)

$$\mu = \alpha \times L \times \Delta T = 1,2 \times 10^{-5} \times 5500 \times 40 = 2,64\text{mm}$$

Die thermische Ausdehnung eines 5,5 Meter langen Standardrohres (μ) liegt innerhalb der Toleranz (=maximaler Abstand der Rohrenden) einer flexiblen Kupplung. Mit anderen Worten, bei Einsatz einer Kupplung alle 5,5 Meter Rohrlänge wird die Kupplung thermische Ausdehnung oder Kontraktion bis zu einem Temperaturwechsel von 40°C aufnehmen. Bei der Kalkulation der erforderlichen Kupplungen (N) für ein verankertes System sollte ein Spielraum von $N \times E \times 1/2$ als Sicherheitsfaktor berücksichtigt werden.

Ob es sich um eine thermische Ausdehnung, Kontraktion oder eine Kombination daraus handelt, das System erfordert immer eine angemessene Verankerung mit genau ausgerichteten Rohrführungen und Gewichtsaufnahmen. Sind größere thermische Abweichungen zu erwarten, sollten zusätzliche Dehnungsausgleicher vorgesehen werden.

Die folgende Tabelle dient Installateuren, die mit imperialer Einheiten arbeiten.

Thermische Ausdehnung (Imperial)				
Temperatur (°F)	Rohrlänge L (FüÙe)			
	20	40	60	100
	Thermische Ausdehnung zwischen 70°F und der angegebenen Temperatur (inch)			
0	-0,10	-0,20	-0,29	-0,49
25	-0,06	-0,13	-0,19	-0,32
50	-0,03	-0,06	-0,08	-0,14
70	0	0	0	0
100	0,05	0,09	0,14	0,23
125	0,08	0,17	0,25	0,42
150	0,12	0,24	0,37	0,61
175	0,16	0,32	0,48	0,80
200	0,20	0,40	0,59	0,99
225	0,24	0,48	0,73	1,21

* Koeffizient der thermischen Ausdehnung von Stahlrohr = 6,33 in/in, °F $\times 10^{-6}$

5. Seismischer Entkopplungsaufbau



Abbildung A.9.3.3(a) Seismischer Entkopplungsaufbau. Abgebildet sind ein 203mm (8 in.) gekreuzter Abgang mit Rohren von 102mm (4 in.) Nennweite. Für andere Abgangsrecken und Rohrgrößen sind die Längen und Abmessungen proportional anzupassen.



6. Erdbebenschutz für Sprinklernetze

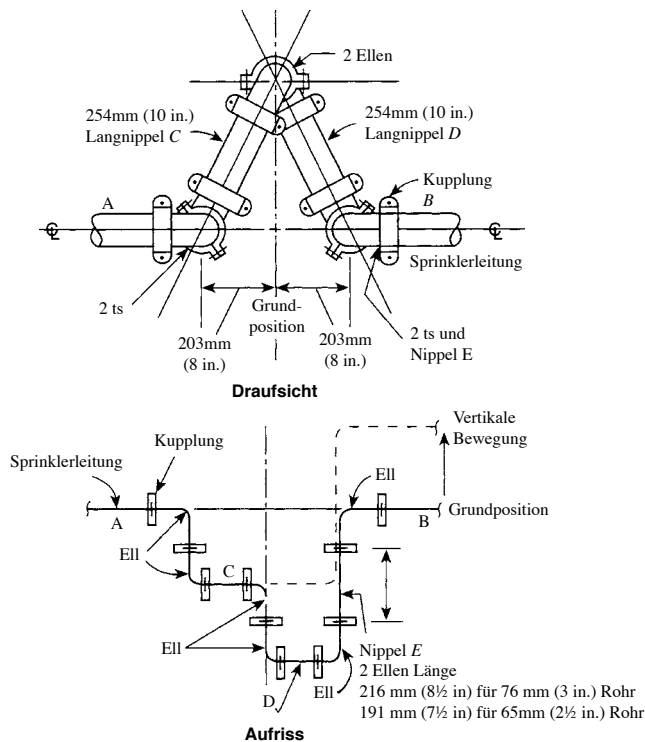
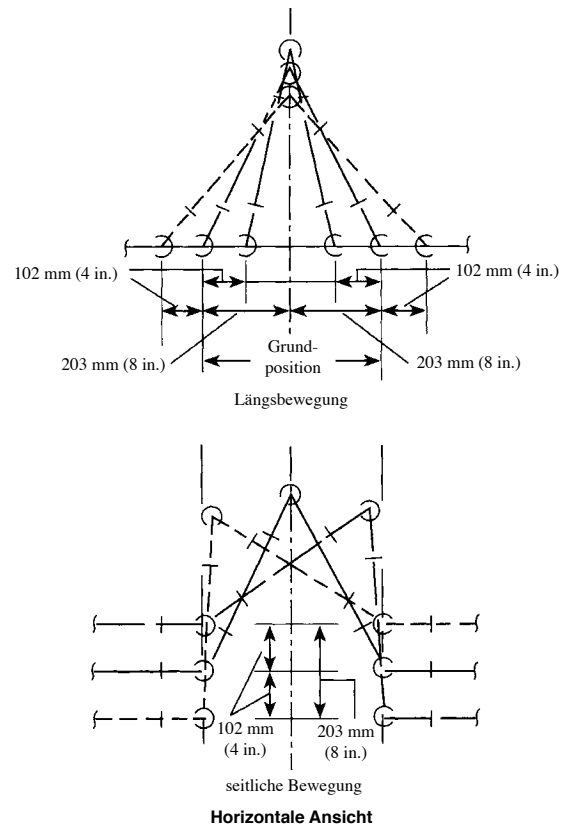

Abbildung A.9.3.5.6 (a)

7. Typische Halterungspunkte eines gewundenen Systems

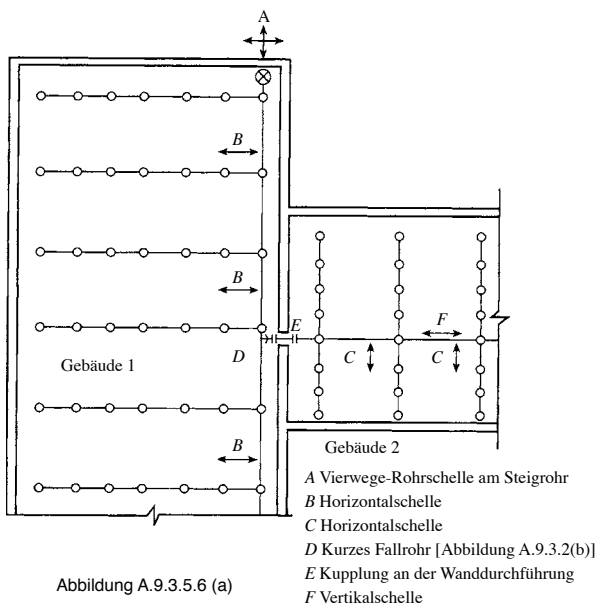

Abbildung A.9.3.5.6 (d)
Typische Befestigungsanbringung an einem Schlingensystem

Systeme, die mit mehr flexible Kupplungen ausgestattet sind als erforderlich, sollten mit zusätzlichen Rohrführungen versehen werden. Eine Horizontalschelle muss alle 600mm (24") jeder weiteren Kupplung vorgesehen werden, es sei denn, die Rohre sind mit Gewindestangen mit einem Abstand geringer als 152mm (6") von der Decke oder mit U-Haken von der Unterseite der tragenden Elemente unterstützt. (NFPA 13 – 2007 9.3.2. & 9.3.5.)

VERANKERUNG, AUFHÄNGUNG UND ABSTÜTZUNG

Shurjoint Nutkupplungen sind so konstruiert, dass sie axiale Stöße des vier- bis fünffachen Arbeitsdruckes aufnehmen, allerdings ist die Biegebeanspruchbarkeit geringer als die von Stahlrohr. Die Verbindung könnte also Schaden nehmen, wenn eine Biegebewegung größer der erlaubten Abweichung eintritt. Anlagenplaner sollten also Verankerungen (Haupt- und Zwischenhalterungen) und Rohrführungen mit korrekten Abständen vorsehen, um das System vor unerwarteten Biegebeanspruchungen zu schützen.

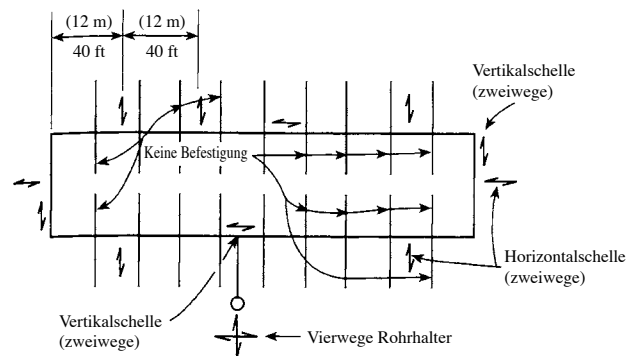
Die Abbildungen dienen nur zu Illustrationszwecken und nicht als Gegebenheiten und Anforderungen für alle Installationen, da diese jeweils abweichen können. Die Verlässlichkeit der hier aufgeführten allgemeinen Daten und Informationen unterliegt einzig dem Risiko des Anwenders und nicht in der Verantwortung von *Shurjoint*.

Aufhängungen müssen so konstruiert sein, dass sie das fünffache des Gewichts eines wassergefüllten Rohres zuzüglich 115 kg (250 lb) an jedem Punkt der Rohrhalterung abfangen. Die folgenden Abbildungen sind Beispiele für zulässige Aufhängungstypen und -größen nach NFPA 13.

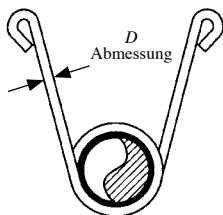

Umlaufender Rohrbügel

Rohrbügelgrößen

Rohrgröße in	D Abmessung in/mm
~ 2	5/16 (7,9)
2-1/2 ~ 6	3/8 (9,5)
8	1/2 (12,7)

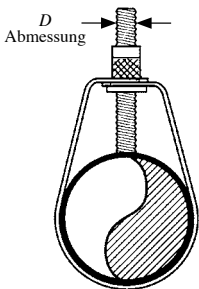

Rohrschlaufe mit einstellbarer Rohrklemmung

Gewindestangengröße

Rohrgröße in	D Abmessung in/mm
~ 4	3/8 (9,5)
5 ~ 8	1/2 (12,7)
10 ~ 12	5/8 (15,9)

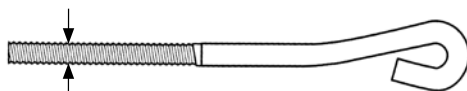

Ösenstangengröße

Ösenstangengröße

Rohrgröße in	D Abmessung in/mm
~ 4	3/8 (9,5)
5 ~ 6	1/2 (12,7)
10 ~ 12	3/4 (15,1)

Aufhängungen für grade Rohrverläufe

Für grade Rohrverläufe können sowohl flexible als auch starre Kupplungen verwendet werden. Werden starre Kupplungen eingesetzt, können die gleichen Aufhängeabstände wie bei anderen Rohrleitungssystemen übernommen werden. Hierzu sei auf die folgenden Standards für die Aufhängeabstände verwiesen: *ANSI B31.1 Power Piping Code*, *B31.9 Building Services Piping Code*, *NFPA 13 Sprinkler Systems*, oder *Mechanical Equipment Construction Guide (Japan)*. Siehe nachstehende Tabelle.

Empfohlener max. Abstand zwischen Halterungen (Stahlrohr)

Rohrnenngroße in/mm	Wasserbetrieb (Metern)				Gas- oder Luftbetrieb (Metern)	
	1)	2)	3)	4)	1)	2)
1 / 25	2,1	2,7	3,7	2,0	2,7	2,7
1,25 / 32	2,1	3,4	3,7	2,0	2,7	3,4
1,5 / 40	2,1	3,7	4,6	2,0	2,7	4,0
2 / 50	3,1	4,0	4,6	2,0	4,0	4,6
3 / 80	3,7	4,6	4,6	2,0	4,6	5,2
4 / 100	4,3	5,2	4,6	2,0	5,2	6,4
6 / 150	5,2	6,1	4,6	3,0	6,4	7,6
8 / 200	5,8	6,4	4,6	3,0	7,3	8,5
10 / 250	5,8	6,4		3,0	7,3	9,5
12 / 300	7,0	6,4		3,0	9,1	10,1
14 / 350	7,0	6,4			9,1	10,1
16 / 400	8,2	6,4			10,7	10,1
18 / 450	8,2	6,4			10,7	10,1
20 / 500	9,1	6,4			11,9	10,1
24 / 600	9,8	6,4			12,8	10,1

1) ANSI B31.1 Power Piping Code 2) ANSI B31.9 Building Services Piping Code

3) NFPA 13 Sprinkler systems

4) Ministry of Land & Transportation of Japan: Mechanical Equipment Construction Guide

Halterungspunkte für grade Rohrverläufe mit flexiblen Kupplungen

Kommen in graden Rohrverläufen flexible Kupplungen zum Einsatz, sollten die Aufhängungen so nah wie möglich an den flexiblen Kupplungen bzw. mit einem geringeren Abstand als 1/6 der Spannweite von diesen angebracht werden.

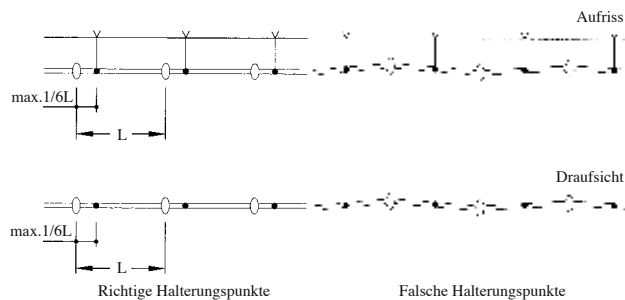

Halterungspunkte bei gekrümmten Rohrverläufen und Abzweigleitungen

Für gekrümmte Anlagenverläufe sollten zusätzliche Aufhängungen oder Unterstützungen vorgesehen werden, z.B. in Verbindung mit einer Abzweigleitung, einem kurzen Steig- oder Fallrohren.

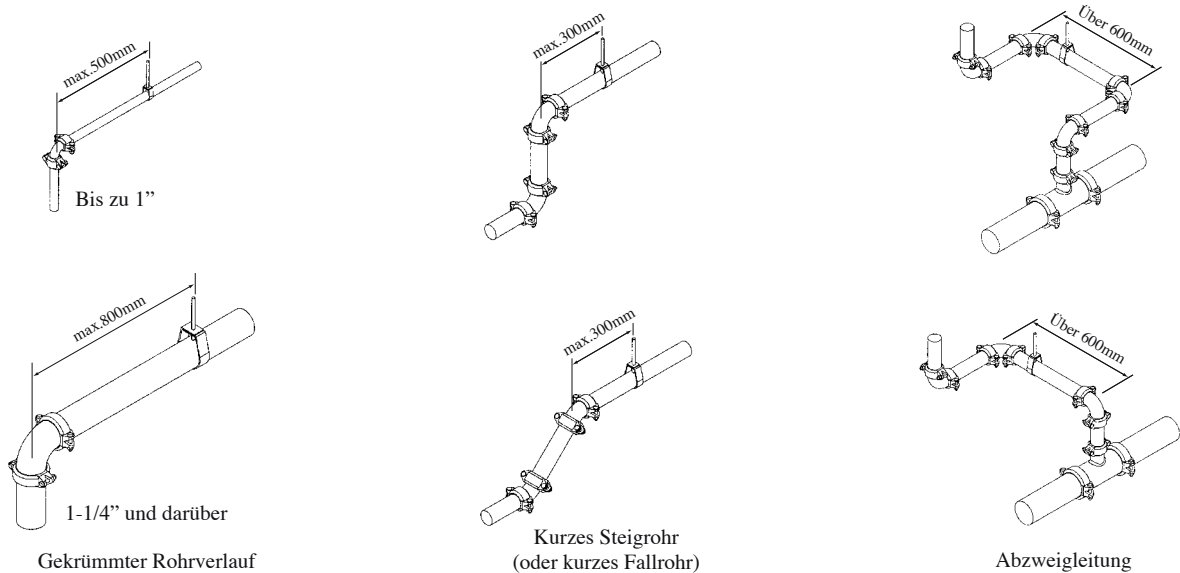

Typische Ausführungen von Halterungen oder Durchführungen für Rohrverläufe

Rohrverläufe sind mit Gewindestangen oder Stahlwinkeln, die direkte mit dem Gebäude verbunden sind und

die aus eisenhaltigen Komponenten bestehen sollten, angemessen aufzuhängen. Der maximale Abstand zwischen den Halterungen darf die in der Tabelle auf der Vorseite aufgeführten Werte nicht übersteigen.

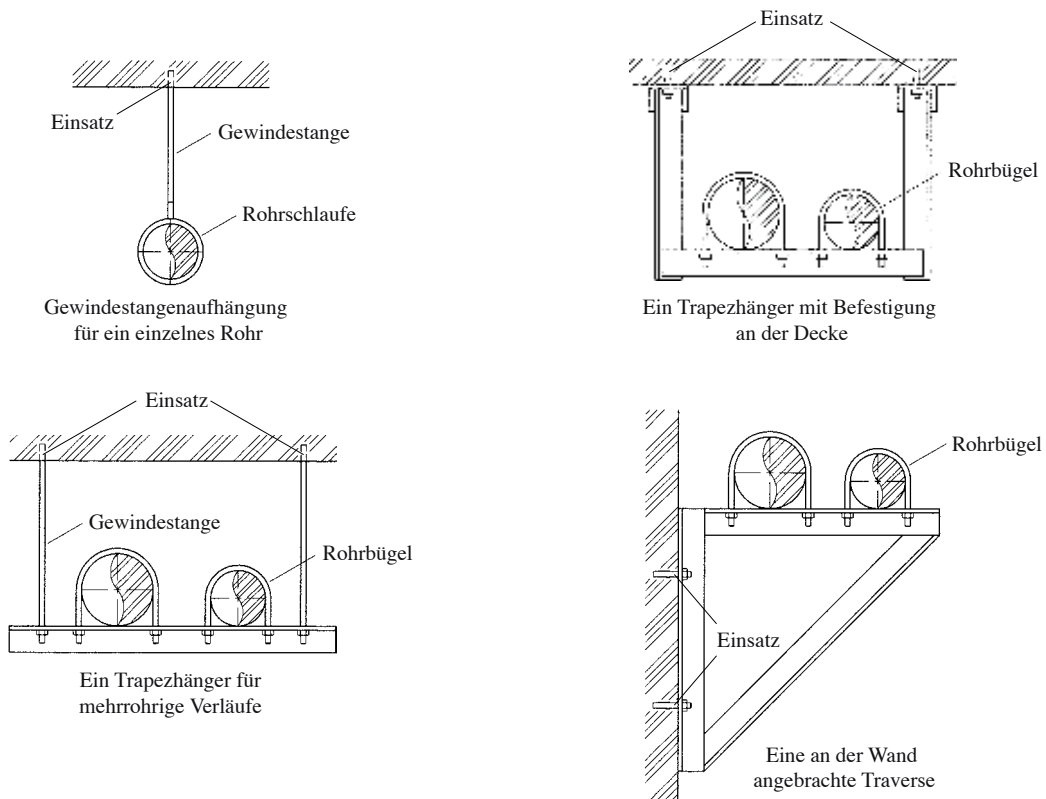

Befestigungen für Steigrohre

In mehrstöckigen Gebäuden sind Steigrohre auf der tiefsten Ebene sowie am oberen Ende des Steigrohres zu befestigen oder zu verankern. Darüber hinaus sind sie auf jeder Etage mit Steigrohrschellen oder Rohrbügel abzusichern, um sie vor Schwingungen zu schützen. Werden die Steigrohre durch die Zwischendecken gestützt, kann die Anzahl der Steigrohrschellen oder Rohrbügel auf je eine für jeweils drei Etagen reduziert werden. Ist eine ausreichende Verankerung und Unterstützung der Steigrohre gewährleistet, können diese sowohl mit flexiblen als auch mit starren Kupplungen verwendet werden.

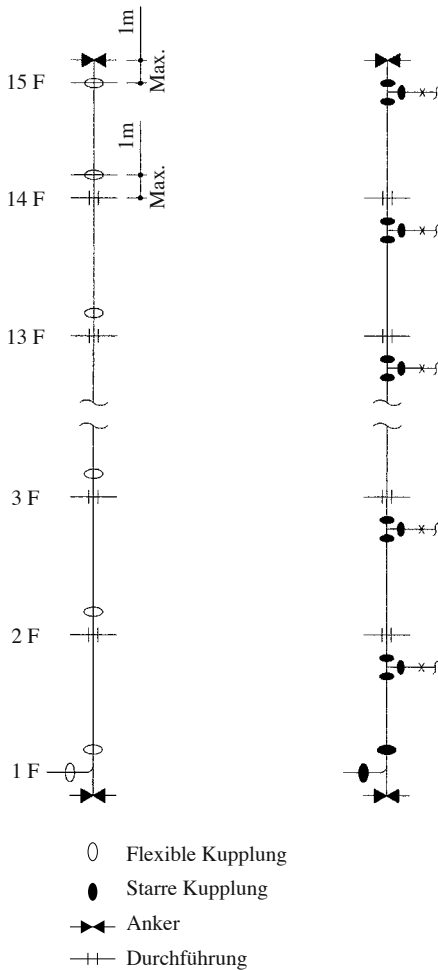
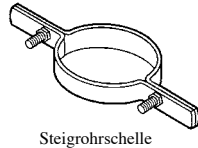

Verankerung für Steigrohre (↔)

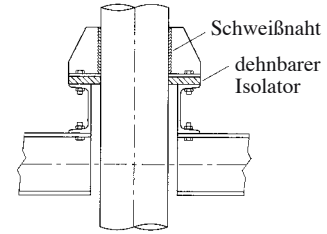

Rohrschellen für Steigrohre (⊢)

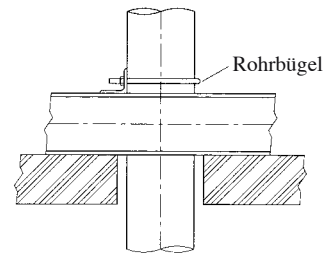

Anker (↔)

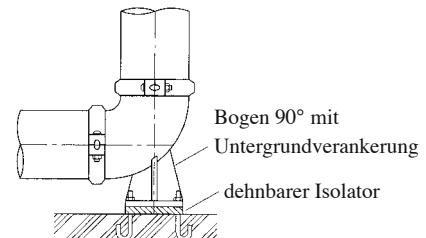

Rohrdurchführung (⊢)

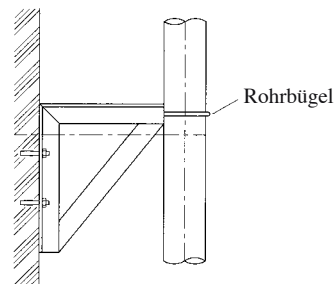

Rohrdurchführung (⊢)

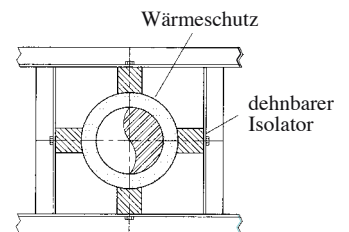

- Anker müssen stabil genug sein, das Gewicht des wassergefüllten Rohres und von Druckstößen zu halten.
- Rohrdurchführungen (Rohrschellen) müssen laterale Bewegungen des Systems aufnehmen können.

LEITFADEN FÜR DIE DICHTUNGS AUSWAHL

Shurjoint verwendet die besten Dichtungsmaterialien für die angebotenen Produkte. Die großen Fortschritte in der Technologie der synthetischen Elastomere in den letzten 50 Jahren, erlauben uns, eine große Bandbreite an synthetischen Gummidichtungen für eine Vielzahl von Einsatzmöglichkeiten in Rohrsystemen anzubieten. Die Shurjoint Dichtungen sind so gefertigt und entwickelt, dass sie Anforderungen der Standards wie ASTM D2000, AWWA C606, NSF 61 und IAPMO erfüllen bzw. darüber hinausgehen. Strenge Überprüfungen in unserem eigenen Labor bestätigen dies. Unsere eigene Forschung und Entwicklung dient dem Vormarsch im Gebiet der Elastomere, um neue und bessere Lösungen für die sich ständig wandelnde Industrie zu entwickeln.

Die chemische Beständigkeit ist durch den Grad und das Material der Dichtung bedingt. Anhand des Farbcodes können Grad und Material der Dichtung bestimmt werden. Es ist immer sicherzustellen, dass die ausgewählte Dichtung für den vorgesehenen Einsatz korrekt ist.



Die Betriebstemperatur ist von verschiedenen Faktoren wie dem Dichtungsmaterial, dem Medium (Luft, Wasser, Öl, etc.) und der Betriebskontinuität (kontinuierlich oder nur zeitweise) abhängig. Die Dichtungen dürfen unter keinen Umständen Temperaturen über oder unter der individuellen Temperaturspanne hinaus ausgesetzt werden. Für weitere Informationen oder besondere Anwendungsgebiete kontaktieren Sie bitte Shurjoint für Empfehlungen.

Standarddichtungen

Material	Gard	Farbcode	Empfohlene Betriebsanwendung	Maximaler Temperaturbereich
EPDM	E	Grüner Streifen	Geeignet für kaltes & heißes Wasser bis zu +110°C (+230°F), saurehaltiges Wasser, Chlorwasser, entionisiertes Wasser, Seewasser und Abwasser, verdünnte Säuren, mineralölfrei Luft und viele Chemikalien. Nicht geeignet für Erdöl, Mineralöl, Lösungsmitteln und aromatische Kohlenwasserstoffe.	-34°C (-29°F) bis +110°C (+230°F)
Nitril	T	Oranger Streifen	Geeignet für Erdöl, Mineralöl, Pflanzenöl, aromatische Kohlenwasserstoffe, viele Säuren und Wasser +65°C (+150°F).	-29°C (-20°F) bis +82°C (+180°F)

Spezialdichtungen

Material	Gard	Farbcode	Empfohlene Betriebsanwendung	Maximaler Temperaturbereich
EPDM	E-pw	Doppelter Grünstreifen	Speziell zusammengesetzte für kaltes +30°C (+86°F) und heißes +82°C (+180°F) Trinkwasser. Die Zusammensetzung ist UL-klassifiziert gemäß ANSI/NSF 61.	≤ +82°C (+180°F)
weißes Nitril	A	Weißer Dichtung	Geeignet für ölige und fettige Nahrungsmittel/-industrie sowie Arzneimittel- und Kosmetikindustrie. Zusammengesetzt aus FDA-anerkannten Materialien (CFR Title 21 Part 177.2600).	-29°C (+20°F) bis +82°C (+180°F)
Silicon	L	Rote Dichtung	Geeignet für trockene, heiße Luft ohne Kohlenwasserstoffe sowie einige hochtemperierte chemische Betriebe. Kann auch für Feuerschutz-Trockensysteme eingesetzt werden.	-34°C (-29°F) bis +177°C (+350°F)
Neopren	V	Gelber Streifen	Geeignet für heiß-schmierende Öle und einige Chemikalien.	-34°C (+30°F) bis +82°C (+180°F)
Fluoro-Elastomer (Viton)	O	Blauer Streifen	Geeignet für viele oxidierende Säuren, Erdöl, Halogenkohlenwasserstoffe, Schmierfette, Hydraulikflüssigkeiten, organische Flüssigkeiten und Luft mit Kohlenwasserstoff bis +149°C (+300°F).	-29°C (+20°F) bis +149°C (+300°F)
Epichlorhydrin	M2	Weißer Streifen	Geeignet für aromatische Flüssigkeiten niedriger Temperatur und Wasser mit Raumtemperatur.	-40°C (-40°F) bis +71°C (+160°F)

Spezialdichtungen für AWWA Kugelgrafitgussrohre

Material	Gard	Farbcode	Empfohlene Betriebsanwendung	Maximaler Temperaturbereich
Nitril	S	Roter Streifen	Speziell zusammengesetzt für den Einsatz mit AWWA Kugelgrafitgussrohr und geeignet für Erdölprodukte, Mineralölprodukte, pflanzliche Öle und Luft mit Öldämpfen.	-29°C (-20°F) bis +82°C (+180°F)
Halogenhaltiges Butyl	M	Brauner Streifen	Geeignet für Wasser, leichtverdünnte Säuren, mineralölfrei Luft und viele Chemikalien. Die Zusammensetzung ist UL-klassifiziert gemäß ANSI/NSF 61 (AWWA Einsatz mit Kugelgrafitgussrohr)	-29°C (-20°F) bis +93°C (+200°F)

DICHTUNGSARTEN

Aufgrund der großen Produktpalette von Shurjoint und den vielfältigen Einsatzmöglichkeiten ist eine große Bandbreite von Dichtungen erhältlich. Auch wenn die Produkte und

Dichtungen unterschiedlich aussehen, so bleibt das Dichtungsprinzip immer das gleiche. Nachfolgend sind einige der gebräuchlichsten Dichtungsarten aufgeführt.

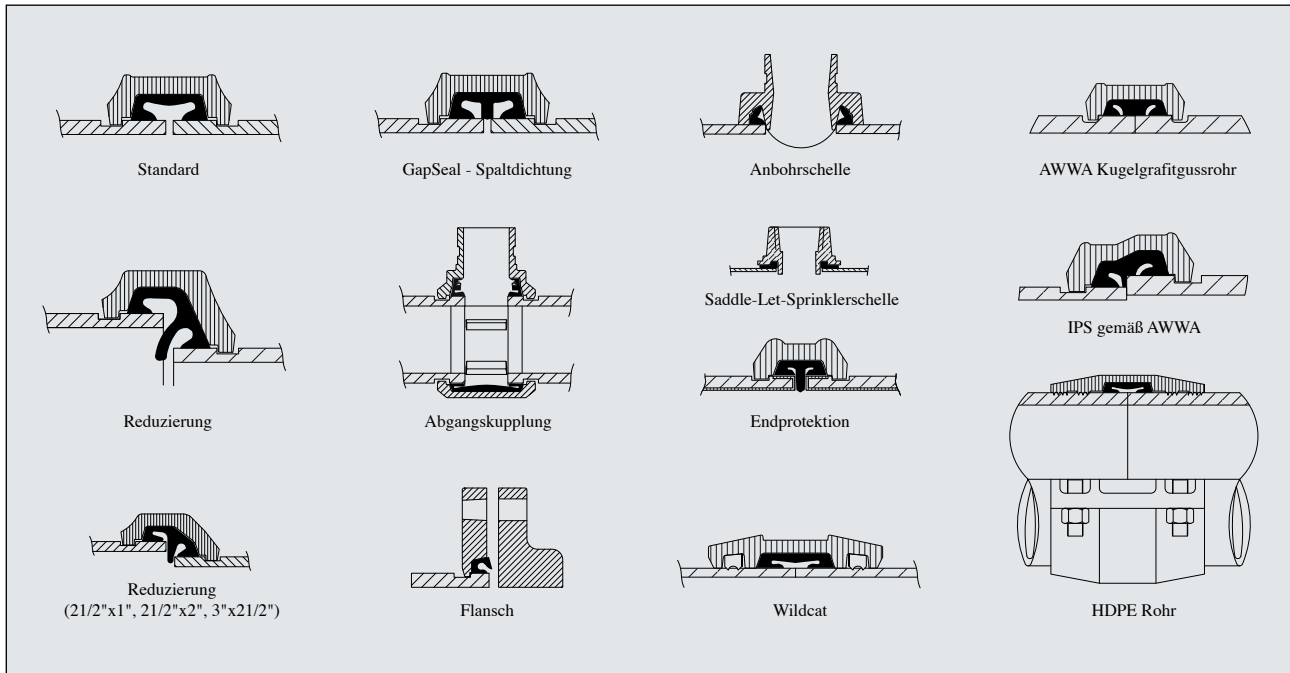

UNTERDRUCKANLAGEN

Die *Shurjoint* Standarddichtungen sind so konstruiert, dass sie auch im Unterdruckbetrieb bis zu 10 inHg (254 mmHg) hervorragend dichten, was bei Systementleerung auftreten kann. Für einen kontinuierlichen Unterdruckbetrieb über 10 inHg (254 mmHg) hinaus, wird der Einsatz einer *GapSeal*®-Dichtung oder EP (Endprotektion)-Dichtung in Verbindung mit starren Kupplungen empfohlen. Bitte kontaktieren Sie uns für spezielle Empfehlungen.

Für Trocken- und frostgefährdete Anlagen sollte nicht das Standardschmiermittel von *Shurjoint* verwendet werden. Verwenden Sie bitte immer ein mineralölfreies, siliconbasiertes Schmiermittel.



TROCKENANLAGEN UND FROSTGEFÄHRDETE ANLAGEN

Für den Einsatz in Trockenfeuerschutzsystemen und frostgefährdeten Anlagen empfiehlt *Shurjoint* die Verwendung der *GapSeal*®-Dichtung vom Grad E. Diese *GapSeal*®-Dichtung schließt den Spalt zwischen den Rohren oder die Dichtungskammer. Dies verhindert, dass Flüssigkeit in der Kammer verbleibt und gefriert, wenn die Temperatur fällt.

Für den Einsatz in Trocken-, Unterdruck- oder frostgefährdeten Anlagen ist der Einsatz von starren Kupplungen vorzuziehen. Reduzierkupplungen sind für diese Anwendungen nicht geeignet.



GapSeal-Dichtung

Die nachfolgend aufgeführten Angaben sind lediglich allgemeine Betriebsempfehlungen und dienen als Auswahlhilfe für die richtige Dichtung. Wenn nicht anders angegeben, basieren die Empfehlungen auf

einer maximalen Betriebstemperatur von 38°C (100°F). Für ausgefallene, hier nicht aufgeführte Einsätze oder solche unter sehr strengen Bedingungen kontaktieren Sie bitte *Shurjoint* für eine Empfehlung.

Numerische Angaben = Max. empfohlene Temperatur (°F) NR= Nicht empfohlen --- = unvollständige Angaben

Chemische Bezeichnung	EPDM	Nitril	Silicon	Neopren	Viton	Chemische Bezeichnung	EPDM	Nitril	Silicon	Neopren	Viton	Chemische Bezeichnung	EPDM	Nitril	Silicon	Neopren	Viton
Acetaldehyde	200	---	---	NR	NR	Aroclors	NR	NR	---	---	100	Carbon Disulphide	NR	---	---	NR	200
Acetamide	200	150	---	NR	120	Arsenic Acid, to 75%	185	150	100	NR	200	Carbon Monoxide	200	100	100	70	200
Acetic Acid, to 10%	180	100	180	NR	NR	Arylsulfonic Acid	140	NR	NR	NR	185	Carbon Tetrachloride	NR	NR	NR	NR	185
Acetic Acid, 10 - 50%	140	---	100	NR	NR	ASTM #1, 2 & 3 Oil	NR	150	NR	NR	100	Carbonic Acid, Phenol	200	100	100	70	200
Acetic Acid, Glacial	100	---	100	NR	NR	Aviation Fuel	NR	150	NR	NR	---	Caster Oil	140	Gr. A	NR	100	---
Acetic Anhydride	100	100	---	70	NR	Barium Carbonate	200	100	100	160	200	Caustic Potash	140	---	---	160	NR
Acetone	130	---	---	NR	NR	Barium Chloride	200	150	100	160	200	Cellosolve	140	NR	NR	---	NR
Acetonitrile	NR	100	---	70	NR	Barium Hydroxide	180	150	NR	150	200	Cellulose Acetate	140	NR	NR	NR	NR
Acetophenone	140	---	---	NR	NR	Barium Nitrate	200	100	---	160	200	Cellulube 220 (Tri-Aryl-Phosphate)	200	---	100	---	---
Acetyl Chloride	NR	---	---	NR	185	Barium Sulfide	140	150	NR	160	200	Cellulube Hydraulic Fluids	200	---	---	---	---
Acetylene	200	150	100	70	200	Beer	200	Gr. A	NR	140	200	China Wood Oil, Tung Oil	NR	150	---	---	---
Acrylic Resin	NR	100	---	100	NR	Beet Sugar liquors	200	Gr. A	100	160	185	Chloralhydrate	NR	NR	NR	70	NR
Acrylonitrile	NR	NR	NR	NR	NR	Benzaldehyde	140	NR	NR	NR	NR	Chloric Acid, to 20%	NR	---	---	140	140
Adipic Acid, Saturated	200	150	---	200	200	Benzene	NR	NR	NR	NR	150	Chlorine Gas, Dry or Wet	NR	---	---	NR	185
Air, oil free	230	140	350	NR	300	Benzene Benzol	200	---	---	---	200	Chloroacetone	200	NR	NR	---	---
Air with vapored oil	NR	150	---	NR	300	Benzene Sulfonic Acid	NR	NR	NR	160	185	Chlorobenzene	NR	NR	NR	NR	70
Alkalis	Good	NR	---	---	---	Benzine	NR	NR	NR	NR	150	Chlorobromomethane	NR	NR	NR	NR	NR
Allyl Alcohol	70	---	---	70	100	Benzoic Acid (Saturated)	NR	---	NR	160	---	Chloroform	NR	NR	NR	NR	70
Allyl Chloride	NR	NR	NR	NR	70	Benzol	NR	NR	NR	NR	150	Chlorosulphonic Acid	NR	NR	NR	NR	NR
Aluminum Acetate	200	100	NR	NR	NR	Benzyl Alcohol	NR	NR	NR	NR	140	Chrome Alum	100	100	100	---	---
Aluminum Ammonium	200	---	---	160	200	Benzyl Benzoate	140	NR	---	---	---	Chromic Acid, to 10%	70	---	NR	NR	140
Aluminum Chloride	200	150	NR	160	200	Black Liquor	180	---	---	70	200	Chromium Potassium Nitrate	140	---	NR	160	200
Aluminum Chrome	200	---	---	160	200	Black Sulfate Liquor	100	150	100	---	---	Citric Acid, Saturated	200	100	NR	140	200
Aluminum Fluoride	200	150	NR	160	200	Blast Furnace Gas	NR	150	100	---	---	Coconut Oil	NR	Gr. A	NR	100	185
Aluminum Hydroxide	200	NR	100	100	200	Bleach, Industrial (15% Cl2)	70	---	---	---	185	Cod Liver Oil	NR	Gr. A	100	---	---
Aluminum Nitrate	200	150	73	100	100	Borax	140	---	---	140	185	Coke Oven Gas	70	150	100	---	185
Aluminum Phosphate	200	---	100	---	---	Bordeaux Mixture	200	---	---	---	---	Copper Acetate, Saturated	100	---	NR	160	140
Aluminum Potassium Sulfate	200	100	100	160	200	Boric Acid	140	100	100	140	185	Copper Carbonate	200	---	---	---	185
Aluminum Salts	200	---	100	---	---	Brine, Acid	200	---	---	160	200	Copper Chloride	200	150	100	160	200
Aluminum Sulfate	200	150	100	140	185	Bromobenzene	NR	NR	NR	NR	150	Copper Cyanide	200	150	100	160	185
Alums	200	150	---	160	NR	Bromotoluene	NR	NR	NR	NR	NR	Copper Fluoride	200	100	---	140	185
Ammonia	175	---	NR	150	NR	Butadiene	NR	NR	NR	140	185	Copper Nitrate	200	150	100	160	200
Ammonia Anhydrous (Pure Ammonia)	NR	NR	NR	NR	NR	Butane	NR	100	NR	70	185	Copper Sulfate	200	150	NR	160	200
Ammonia, Gas	140	100	---	140	NR	Butanol (see Butyl Alcohol)	200	150	---	140	75	Corn Oil	NR	Gr. A	73	NR	200
Ammonia, Aqua, 10 - 25%	140	---	---	---	NR	Butter	NR	Gr.A	NR	NR	NR	Corn Syrup	---	Gr. A	100	100	185
Ammonia Hydroxide	175	---	---	150	NR	"Butyl" Cellulosolve Adipate"	100	100	100	---	NR	Corrosion Inhibitors (for heating system)	NR	---	---	---	---
Ammonium Acetate	140	---	100	140	73	Butyl Acetate	140	NR	NR	NR	NR	Cotton Seed Oil	NR	Gr. A	NR	---	185
Ammonium Bifluoride	200	150	---	---	200	Butyl Acetyl Ricinoleate	200	100	---	---	---	Creosote	NR	100	---	NR	73
Ammonium Carbonate	200	---	NR	140	200	Butyl Alcohol	200	150	73	140	75	Creosote, Coal Tar	NR	---	---	---	140
Ammonium Chloride	200	150	NR	160	200	Butyl Cellosolve	140	NR	---	---	NR	Creosote, Wood	NR	---	---	---	140
Ammonium Fluoride, to 10%	200	100	---	100	---	Butyl Stearate	NR	150	---	NR	200	Cresol	NR	NR	NR	NR	100
Ammonium Hydroxide	200	---	NR	150	70	Butylene	NR	150	---	NR	100	Cresylic Acid, to 50%	NR	---	---	---	185
Ammonium Metaphosphate	200	---	---	---	200	Butylene Glycol	150	150	---	---	---	Crude Oil	NR	---	NR	---	200
Ammonium Nitrate	200	150	NR	160	100	Butyne Diol	NR	NR	NR	NR	NR	Crude Oil, Sour	NR	150	---	---	200
Ammonium Nitrite	200	100	73	---	---	Butyric Acid	140	NR	NR	NR	70	Cumene	NR	---	---	NR	200
Ammonium Persulfate	200	NR	100	70	---	Cadmium Cyanide	---	---	---	70	---	Cupric Fluoride	200	150	---	---	---
Ammonium Phosphate	200	150	100	140	185	Calcium Acetate	NR	100	NR	---	---	Cupric Sulfate	200	150	---	160	200
Ammonium Sulfamate	---	150	---	---	---	Calcium Bisulfate	NR	100	NR	---	---	Cuprous Chloride	200	---	---	70	200
Ammonium Sulfate	200	150	NR	160	200	Calcium Bisulfide	NR	100	NR	---	185	Cyclohexane Alcylic (Hydrocarbon)	NR	100	NR	NR	185
Ammonium Sulfide	200	100	---	---	200	Calcium Bisulfite	100	100	73	70	185	Cyclohexanol	NR	100	NR	NR	185
Ammonium Thiocyanate	---	---	---	70	185	Calcium Carbonate	200	100	100	70	200	Cyclohexanone	70	NR	NR	NR	NR
Amyl Acetate	70	---	NR	NR	NR	Calcium Chlorate	140	---	100	70	185	Detergents	200	100	73	160	200
Amyl Alcohol	200	---	NR	140	185	Calcium Chloride	200	150	100	160	200	Dextrin	NR	150	---	---	200
Amyl Borate	NR	100	---	---	---	Calcium Hydrochloride	200	---	---	---	---	Dextrose	140	---	---	160	200
Amyl Chloride	NR	NR	NR	NR	200	Calcium Hydroxide	200	100	NR	70	200	Diacetone Alcohol	70	73	NR	NR	NR
Amyl Chloronaphthalene	NR	70	NR	---	---	Calcium Hypochlorite	70	100	NR	---	185	Dibutoxy Ethyl Phthalate	70	---	---	NR	200
Aniline	140	---	NR	NR	140	Calcium Nitrate	200	150	100	100	200	Dibutyl Phthalate	70	73	NR	NR	NR
Aniline Hydrochloride	NR	NR	NR	NR	185	Calcium Oxide	200	100	NR	160	---	Dichloro Difloro Methane	---	150	---	---	---
Aniline Oil	100	---	---	---	---	Calcium Sulfate	200	150	100	160	200	Dichloroethylene	NR	---	---	NR	185
Animal Fats	NR	Gr. A	100	---	---	Calcium Sulfide	200	100	100	---	---	Dicyclohexylamine	---	73	---	---	---
Anthraquinone	NR	NR	NR	NR	200	Caliche Liquors	200	100	100	---	---	Diesel Oil	NR	150	NR	NR	185
Anthraquinone Sulfonic Acid	NR	NR	NR	NR	200	Camphor Crystals	200	---	---	NR	200	Diethyl Cellosolve	NR	---	---	100	200
Antimony Chloride	100	---	---	---	---	Cane Sugar Liquors	200	Gr. A	100	160	200	Diethyl Ether	NR	73	NR	---	NR
Antimony Trichloride	140	---	100	140	185	Carbitol™	140	100	73	70	70	Diethyl Sebacate	100	100	100	---	---
Aniline Hydrochloride	---	NR	---	---	185	Carbon Dioxide, Dry	140	150	---	160	200	Diethylamine	70	100	NR	---	NR
Argon Gas	200	NR	100	100	200	Carbon Dioxide, Wet	140	150	---	160	200	Diethylene Glycol	200	150	NR	---	---

CHEMISCHE BESTÄNDIGKEIT

Chemische Bezeichnung	EPDM	Nitril	Silicon	Neopren	Viton
Digester Gas	NR	150	---	---	---
Dimethylamine	140	150	---	NR	NR
Diethyl Phthalate	70	NR	NR	NR	70
Dioxane	70	NR	---	NR	NR
Dipentene (Terpene-Hydrocarbon)	NR	73	73	---	---
Dipropylene Glycol	---	100	---	---	---
Disodium Phosphate	200	---	---	---	---
Divinylbenzene	NR	---	---	---	200
Dowtherm A	NR	NR	NR	---	140
Dowtherm E	NR	NR	NR	---	140
Dowtherm SR-1	100	100	---	---	---
Epsom Salt	200	100	---	---	---
Ethanolamine	140	NR	---	---	---
Ethers	NR	NR	NR	NR	NR
"Ethyl "Cellulose"	100	NR	NR	---	---
Ethyl Acetoacetate	100	NR	73	---	NR
Ethyl Acrylate	70	NR	100	NR	NR
Ethyl Alcohol (Ethanol)	200	150	NR	---	---
Ethyl Cellulose	NR	73	NR	---	---
Ethyl Chloride	70	100	NR	70	140
Ethyl Ether	NR	70	---	NR	NR
Ethyl Oxalate	100	NR	NR	---	---
Ethyl Silicate	100	100	---	---	---
Ethylene	NR	100	NR	NR	140
Ethylene Chlorohydrin	70	NR	NR	70	NR
Ethylene Diamine	70	100	---	100	---
Ethylene Dichloride (Dichloroethane)	NR	---	---	NR	120
Ethylene Glycol	200	150	73	160	200
Ethylene Oxide	NR	NR	NR	NR	NR
Fatty Acid	NR	Gr. A	NR	140	185
Ferric Chloride, to 35%	200	150	NR	160	200
Ferric Hydroxide	180	---	---	100	180
Ferric Nitrate	200	100	100	160	200
Ferric Sulfate	200	100	NR	140	185
Ferrous Chloride	200	100	NR	---	200
Ferrous Hydroxide	180	---	---	---	180
Ferrous Nitrate	180	---	---	160	200
Ferrous Sulfate	200	150	100	160	200
Fire Fighting Form (AFFF)	180	---	---	---	---
Fish Oils (Solubles)	NR	Gr. A	73	---	70
Fluoric Acid	140	---	NR	160	140
Fluorine Gas, Wet	NR	NR	NR	NR	NR
Fluorosilicic Acid, to 30%	140	100	---	100	200
Fly Ash	180	---	---	---	---
FM200	200	---	200	200	---
Foam	180	---	---	---	---
Fog Oil	NR	100	---	---	---
Formaldehyde	140	100	NR	140	NR
Formamide	NR	100	---	---	---
Formic Acid, to 25%	200	100	---	140	NR
Freon F-11	NR	130	NR	NR	70
Freon F-113	NR	130	NR	130	130
Freon F-114	NR	130	NR	70	NR
Freon F-12	NR	130	NR	130	NR
Freon 123	NR	NR	NR	NR	NR
Freon 134a	NR	NR	NR	NR	NR
Freon F-21	NR	NR	NR	NR	NR
Freon F-22	NR	NR	---	130	NR
Fructose	175	150	---	160	200
Fruit Juice, Pulp	---	Gr. A	---	---	200
Fuel Oil	NR	150	NR	---	100
Fumaric Acid	100	100	---	---	100
Furan	NR	NR	NR	NR	NR
Furfural	140	---	---	70	NR
Furfuryl Alcohol	140	NR	---	---	---
Gallic Acid	70	100	NR	70	185
Gasoline, Leaded	NR	---	---	70	100
Gasoline, Refined	NR	100	---	---	---
Gasoline, Sour	NR	---	---	---	100
Gasoline, Unleaded	NR	100	---	---	100
Gelatin	200	Gr. A	73	160	200
Glucose	200	Gr. A	100	160	200

Chemische Bezeichnung	EPDM	Nitril	Silicon	Neopren	Viton
Glue	150	150	73	---	---
Glycerine	200	150	100	160	200
Glycerol	150	100	---	---	---
Glycol	180	100	73	---	---
Glycolic Acid	NR	73	73	70	NR
Grape Sugar, Juice	200	Gr. A	---	160	185
Grease	NR	150	NR	---	185
Green Sulfate Liqueur	180	150	100	70	---
Halon 1301	180	NR	---	---	140
Heptane	NR	100	---	70	185
Hexaldehyde	180	NR	100	---	---
Hexane	NR	70	NR	70	70
Hexanol	NR	---	---	70	160
Hexanol Tertiary	NR	100	---	---	---
Hexyl Alcohol	NR	100	NR	100	185
Hexylene Glycol	NR	100	---	---	---
Hydraulic Oil	NR	---	NR	70	200
Hydrobromic Acid, to 50%	140	100	---	70	185
Hydrochloric Acid, to 37%	75	NR	NR	---	158
Hydrocyanic Acid, to 10%	200	NR	---	---	185
Hydrofluoric Acid, to 30%	NR	NR	NR	70	150
Hydrofluosilicic Acid, to 50%	140	150	---	---	200
Hydrogen Gas	200	73	NR	160	100
Hydrogen Peroxide, to 30%	140	NR	100	NR	200
Hydrogen Phosphide	NR	NR	NR	NR	NR
Hydrogen Sulfide	100	NR	NR	NR	140
Hydroquinone	NR	150	100	NR	185
Hydroxylamine Sulfate	70	---	---	70	---
Hypochlorous Acid	70	---	---	---	70
Iodine Solution, to 10%	150	---	---	---	200
Isobutyl Alcohol	180	100	NR	---	---
Isododecane	NR	100	NR	100	---
Isooctane	NR	100	NR	70	185
Isooctyle Alcohol	140	---	---	---	---
Isopropyl Acetate	140	NR	NR	---	---
Isopropyl Alcohol	140	100	NR	70	160
Isopropyl Ether	NR	100	NR	NR	NR
Jet Fuel, JP-4	NR	150	NR	NR	200
Jet Fuel, JP-5	NR	150	NR	NR	200
Kerosene	NR	150	NR	70	200
Ketones	NR	NR	NR	NR	NR
Lactic Acid	70	Gr. A	---	140	70
Lard Oil	NR	Gr. A	---	70	185
Latex (1% Styrene & Butadiene)	NR	NR	NR	NR	140
Lauric Acid	NR	100	NR	NR	100
Lauryl Chloride	140	NR	NR	NR	200
Lavender Oil	NR	100	NR	---	---
Lead Acetate	200	150	NR	160	NR
Lead Chloride	NR	---	---	70	140
Lead Nitrate	175	100	100	140	200
Lead Sulfamate	140	73	100	---	---
Lead Sulfate	200	150	---	140	200
Lemon Oil	---	Gr. A	NR	100	200
Ligroine	---	100	NR	70	100
Lime and H ₂ O	180	150	---	---	---
Lime Sulfur	200	NR	100	100	185
Linoleic Acid	70	73	NR	---	140
Linseed Oil	70	Gr. A	NR	70	200
Lithium Bromide (Brine)	---	100	---	---	200
Lithium Chloride	100	100	---	---	140
Lubricating Oil, ASTM#1, #2, #3	NR	150	---	180	150
Magnesium Ammonium Sulfate	NR	NR	NR	70	NR
Magnesium Carbonate	170	100	100	140	200
Magnesium Chloride	170	150	100	160	170
Magnesium Citrate	175	---	---	---	200
Magnesium Fluoride	140	---	---	---	200
Magnesium Hydroxide	200	150	100	---	200
Magnesium Nitrate	200	100	100	160	---
Magnesium Oxide	140	73	---	160	---
Magnesium Sulfate	175	150	100	160	200
Maleic Acid, Saturated	70	100	---	NR	200
Malic Acid	---	100	100	---	---

Chemische Bezeichnung	EPDM	Nitril	Silicon	Neopren	Viton
Manganese Sulfate	175	---	---	160	200
Mercuric Chloride	200	150	100	140	185
Mercuric Cyanide	70	100	100	70	70
Mercurous Nitrate	70	100	---	NR	70
Mercury	200	150	100	140	185
Methane	NR	70	NR	70	185
Methyl Acetate	140	NR	NR	140	---
Methyl Alcohol, Methanol	140	140	NR	140	NR
Methyl Amine	70	---	---	70	100
Methyl Butyle Ketone	140	---	---	---	---
Methyl Bromide	NR	100	NR	NR	185
Methyl Cellosolve	70	NR	NR	70	NR
Methyl Chloride	NR	NR	NR	NR	70
Methyl Cyclopentane	NR	NR	NR	70	70
Methyl Ethyl Ketone	70	NR	NR	NR	NR
Methyl Formate	100	NR	100	70	NR
Methyl Isobutyl Ketone	NR	NR	NR	NR	NR
Methylene Chloride	NR	NR	---	NR	73
Methylene Chlorobromide	NR	NR	NR	NR	NR
Methylene Dichloride	NR	---	---	---	100
Methylene Iodine	200	---	---	---	---
MIL-05606	NR	NR	---	---	100
MIL-08515	NR	NR	---	---	100
MIL-L7808	NR	NR	NR	---	100
Milk	200	Gr. A	100	160	200
Mineral Oils	NR	150	NR	70	200
Molasses	100	100	100	150	185
Monochloroacetic Acid, to 50%	NR	---	---	NR	70
Monoethanolamine	70	NR	NR	NR	185
Motor Oil	NR	150	NR	---	200
Naphta	NR	NR	NR	NR	160
Naphtalene	NR	NR	NR	NR	170
Naphtenic Acid	NR	100	NR	---	---
Natural Gas	NR	150	100	140	185
Nickel Acetate	70	NR	NR	100	NR
Nickel Ammonium Sulfate	70	---	---	100	---
Nickel Chloride	200	150	100	160	200
Nickel Nitrate	180	100	100	160	200
Nickel Sulfate	200	150	---	160	200
Nicotine	NR	---	---	70	---
Nicotine Acid	70	---	---	70	---
Nitric Acid, to 10%	75	---	100	NR	185
Nitric Acid, 10 - 50%	NR	---	100	NR	160
Nitric Acid, Red Fuming	NR	---	---	NR	100
Nitrobenzene	70	NR	NR	---	70
Nitrocellulose	---	100	100	100	---
Nitroethane	100	NR	NR	---	---
Nitrogen	180	150	---	---	---
Nitromethane	70	NR	NR	---	---
Nitrous Acid, to 10%	NR	---	100	---	100
Nitrous Oxide	NR	100	100	NR	70
Octyl Alcohol	NR	100	100	100	---
Ogisogiric Acid, to 75%	NR	NR	NR	NR	150
Oleic Acid	70	100	NR	70	185
Oleum	NR	NR	100	NR	NR
Olive Oil	---	Gr. A	NR	140	150
Oronite 8200 Silicate Ester Fluid	NR	NR	---	---	150
Orthodichlorobenzene	NR	NR	NR	---	150
OS-45 Silicate Ester Fluid	NR	NR	---	---	150
OS-45-1	NR	NR	NR	---	150
Oxalic Acid	150	---	---	100	100
Oxygen	200	NR	NR	140	185
Ozone (100 ppm)	200	100	100	NR	185
Palm Oil	NR	Gr. A	---	---	70
Palmitic Acid	70	150	---	NR	185
Paraffin	NR	100	NR	140	200
Peanut Oil	NR	Gr. A	100	---	150
Pentachlorophenol	NR	---	---	NR	200
Pentane	---	100	---	---	---
Perchloric Acid, to 10%	70	NR	NR	70	70
Perchloric Acid, to 70%	70	NR	NR	NR	185
Perchloroethylene	---	---	---	---	150

Chemische Bezeichnung	EPDM	Nitril	Silicon	Neopren	Viton
Petroleum Ether (see Benzene)	NR	NR	NR	NR	150
Petroleum Oils	NR	150	NR	---	200
Phenol (Carbolic Acid)	70	NR	NR	NR	200
Phenylhydrazine	NR	---	---	---	NR
Phenylhydrazine Hydrochloride	70	---	---	---	---
Phosphoric Acid, to 10%	140	100	NR	140	200
Phosphoric Acid, 10 - 50%	70	100	NR	70	200
Phosphorous Pentoxide	200	---	---	---	200
Photographic Solutions	100	150	100	---	185
Phthalic Anhydride	100	NR	NR	---	---
Picric Acid	140	100	NR	70	140
Pine Oil	---	NR	NR	NR	70
Plating Solutions, Brass	70	---	---	100	70
Plating Solutions, Cadmium	70	---	---	100	70
Plating Solutions, Chrome	---	---	---	NR	140
Plating Solutions, Copper	70	---	---	100	70
Plating Solutions, Gold	70	---	---	125	70
Plating Solutions, Lead	70	---	---	70	70
Plating Solutions, Nickel	125	---	---	70	70
Plating Solutions, Silver	70	---	---	100	70
Plating Solutions, Tin	100	---	---	100	140
Plating Solutions, Zinc	70	---	---	100	70
Polyvinyl Acetate, Solid in Liquid State is 50% solution of Methanol or 60% solution of (H ₂ O)	180	---	---	---	---
Potash	---	---	---	160	200
Potassium Acetate	170	150	NR	---	---
Potassium Alum	200	100	---	160	200
Potassium Aluminum Sulfate	200	---	---	160	200
Potassium Bicarbonate	170	150	---	160	200
Potassium Bisulfate	170	---	---	140	200
Potassium Borate	200	---	---	---	200
Potassium Bromate	---	---	---	140	200
Potassium Bromide	170	150	---	160	200
Potassium Carbonate	170	150	100	160	200
Potassium Chlorate	140	100	100	100	140
Potassium Chloride	200	150	100	160	200
Potassium Chromate	170	150	---	70	200
Potassium Cyanide	140	100	100	160	185
Potassium Dichromate	170	100	100	---	200
Potassium Ferrocyanide	140	NR	---	150	140
Potassium Fluoride	140	---	---	---	---
Potassium Hydroxide	140	150	NR	160	NR
Potassium Iodide	140	---	100	160	180
Potassium Nitrate	200	150	100	140	200
Potassium Perborate	---	---	---	70	---
Potassium Perchlorate	140	150	---	---	150
Potassium Permanganate, to 10%	200	150	---	100	140
Potassium Permanganate, to 25%	140	100	---	100	140
Potassium Persulfate	200	150	---	140	200
Potassium Silicate	200	150	---	140	---
Potassium Sulfate	200	150	NR	140	200
Prestone	---	100	---	---	---
Propane Gas	NR	100	NR	70	70
Propanol	---	---	---	---	---
Propargyl Alcohol	140	---	---	NR	140
Propyl Acetate	NR	NR	NR	140	---
Propyl Alcohol	140	150	100	140	---
Propylene Dichloride	NR	---	70	NR	70
Propylene Glycol	200	100	100	100	140
Propylene Oxide	70	NR	NR	NR	NR
Hydral F-9 and 150	NR	NR	NR	NR	NR
Pyranol 1467	NR	100	100	---	---
Pyranol 1476	NR	100	100	---	---
"Pyrogard "C"	---	100	100	---	---
"Pyrogard "D"	---	100	100	---	---
Pyrogard 55	180	---	NR	---	---
Pyrolo	100	NR	73	---	---
Rapeseed Oil	NR	Gr. A	NR	---	---
Ref. Fuel (ISO Octane, 30 Toluene)	---	150	---	---	---
Rosin Oil	NR	100	---	100	---
Salicylic Acid	200	100	100	NR	185

Chemische Bezeichnung	EPDM	Nitril	Silicon	Neopren	Viton
Secondary Butyl Alcohol	---	100	---	---	---
Sewage	200	150	100	---	---
Silicic Acid	140	---	---	140	200
Silicone Oil	140	100	NR	70	185
Silver Cyanide	140	---	---	70	140
Silver Nitrate	200	NR	100	160	200
Silver Sulfate	170	---	---	---	200
Skydrol 200	200	---	200	---	---
Skydrol 500 Phosphate Ester	170	---	---	---	---
Soap Solutions	200	150	100	140	200
Soda Ash, Sodium Carbonate	180	100	---	---	---
Sodium Acetate	170	NR	NR	---	NR
Sodium Alum	170	150	---	140	200
Sodium Aluminate	200	100	---	140	200
Sodium Benzoate	200	150	100	---	200
Sodium Bicarbonate	200	150	NR	160	200
Sodium Bichromate	140	---	---	70	200
Sodium Bisulfate	200	150	NR	140	200
Sodium Bisulfite (Black Liquor)	200	150	NR	140	200
Sodium Borate	140	100	NR	100	140
Sodium Bromide	200	150	---	70	200
Sodium Carbonate	140	150	100	140	200
Sodium Chlorate	140	NR	100	140	100
Sodium Chloride	140	100	NR	160	200
Sodium Cyanide	140	100	NR	140	140
Sodium Dichromate	140	100	---	NR	200
Sodium Ferricyanide	140	100	---	---	140
Sodium Ferrocyanide	140	100	---	---	140
Sodium Fluoride	140	100	NR	70	140
Sodium Hydroxide, to 15%	180	NR	NR	160	NR
Sodium Hypochlorite, to 20%	70	100	---	NR	185
Sodium Metaphosphate	70	100	---	---	70
Sodium Nitrate	200	NR	NR	140	200
Sodium Nitrile	170	150	---	140	200
Sodium Perborate	70	70	NR	70	70
Sodium Peroxide	140	NR	NR	70	185
Sodium Phosphate, Acid	170	---	---	140	200
Sodium Phosphate, Alkaline	170	---	---	140	200
Sodium Phosphate, Neutral	170	---	---	140	200
Sodium Silicate	200	150	---	140	200
Sodium Sulfate	140	100	100	140	200
Sodium Sulfide	140	100	100	140	200
Sodium Sulfite	140	100	100	140	200
"Sodium Thiosulfate "hypo"	200	150	100	160	200
Sohovis 47	---	100	---	---	---
Sohovis 78	---	100	---	---	---
Solvasol #1,2 & 3	---	100	---	---	---
Solvasol #73	---	70	---	---	---
Solvasol #74	NR	NR	NR	NR	NR
Soybean Oil	NR	Gr. A	73	---	200
Spindle Oil	NR	100	---	---	---
Stannic Chloride	100	100	100	NR	200
Stannous Chloride	70	NR	NR	160	200
Starch	170	100	---	160	200
Steam	NR	NR	NR	NR	NR
Stearic Acid	NR	100	NR	70	100
Stoddard Solvent	NR	100	NR	NR	185
Styrene	NR	NR	NR	NR	100
Sucrose Solutions	---	Gr. A	---	---	---
Sulfamic Acid	NR	---	---	70	NR
Sulfite Liquor	140	---	---	70	140
Sulfur Dioxide, Dry	140	100	---	---	---
Sulfonic Acid	150	---	---	---	---
Sulfur	140	NR	NR	70	200
Sulfur Chloride	NR	NR	NR	NR	70
Sulfur Dioxide, Dry	70	NR	---	NR	100
Sulfur Dioxide, Wet	140	NR	---	---	140
Sulfur Trioxide	70	NR	NR	NR	140
Sulfuric Acid, 10 - 30%	150	NR	73	100	200
Sulfuric Acid, Fuming	NR	NR	NR	NR	100
Sulfuric Acid, Oleum	NR	NR	NR	NR	100
Sulfurous Acid	75	NR	NR	NR	100

Chemische Bezeichnung	EPDM	Nitril	Silicon	Neopren	Viton
Tall Oil	NR	70	---	70	70
Tannic Acid, all conc.	70	100	73	100	100
Tannic Acid, Liquors	100	---	---	70	200
Tanning Liquors(50g. alum. Solution, 50g. dichromate solution)	NR	150	---	70	200
Tar	NR	100	100	70	185
Terpienol	NR	NR	---	70	185
Tertiary Butyl Alcohol	140	100	---	70	150
Tetrabutyl Titanate	140	100	---	---	185
Tetrachloroethylene	NR	---	---	---	150
Tetrahydrofuran	NR	NR	NR	NR	NR
Tetralin	NR	NR	NR	NR	NR
Tetraric Acid	140	---	---	---	---
Thionyl Chloride	NR	NR	100	NR	100
Thiopene	NR	NR	NR	NR	NR
Thread Cutting Oil	NR	NR	NR	NR	70
Titanium Tetrachloride	NR	NR	NR	---	185
Toluene, to 30%	NR	100	---	---	70
Tomato Juice	200	Gr. A	---	70	200
Transformer Oil	140	150	---	NR	140
Transmission Fluid, Type A	NR	150	---	---	140
Triacetin	NR	100	---	---	---
Trichloroethane	NR	NR	NR	---	200
Trichloroethylene	NR	---	---	NR	200
Tricresyl Phosphate	NR	NR	NR	---	---
Triethanolamine	70	70	NR	70	NR
Triethylamine	---	100	NR	70	200
Trimethylpropane	180	---	---	160	---
Trisodium Phosphate	70	---	100	70	185
Tung Oil	NR	100	---	---	---
Turbo Oil #15 Diester Lubricant	NR	NR	---	---	150
Turpentine	NR	100	---	NR	150
Urea	200	150	100	140	185
Urine	200	100	---	140	70
Vaseline	NR	---	---	140	70
Vegetable Oils	NR	Gr. A	100	70	200
Vinegar	180	Gr. A	100	70	NR
Vinyl Acetate	70	NR	NR	NR	NR
Vinyl Chloride	NR	NR	NR	NR	70
Vi-Pex	---	100	---	---	---
Water	230	150	100	160	200
Water, Acid Mine	200	150	---	160	---
Water, Bromine	NR	NR	NR	NR	185
Water, Chlorinated, to 3500ppm	100	---	---	NR	185
Water, Chlorinated, above 3500ppm	NR	---	---	NR	185
Water, Deionized	200	150	100	160	---
Water, Demineralized	200	150	---	160	200
Water, Distilled	200	150	100	160	---
Water, Potable	Gr. E.pw	Gr. A	---	160	---
Water, Salt	200	150	---	160	---
Water, Sewage	200	150	---	---	---
Water, Seawater	200	150	---	160	---
Water, Swimming Pool	200	150	---	---	---
Water, waste	200	150	---	---	---
Whiskey	200	Gr. A	100	140	140
White Liquor	170	Gr. A	---	140	---
Wines	170	Gr. A	100	140	140
Wood Oil	NR	100	NR	---	---
Xylene	NR	NR	NR	NR	150
Zinc Acetate	180	100	NR	160	70
Zinc Chloride	180	100	100	160	200
Zinc Nitrate	180	---	---	---	200
Zinc Sulfate	180	100	100	140	200

VORBEREITUNG DER ROHRENDEN

Der Rollnut-Prozess

Genutete Rohrsysteme von Shurjoint erfordern, dass die zu verbindenden Rohrenden mit einer geschnittenen oder gerollten Nut versehen werden. Das Eingreifen der Gehäusekeile in die Nut ist wesentlich für eine sichere und leckagefreie Verbindung. Für ein optimales Verbindungsergebnis ist es unerlässlich, dass die Nuten korrekt ausgeführt werden.

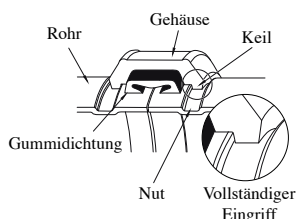

Rohrnenngroße

Die Kupplungen und Fittings von Shurjoint werden durch die IPS-Rohrgröße in Inch oder die Nennweite des Rohres (DN) in Millimetern genau bestimmt. Bitte kontrollieren Sie immer den

IPS-Größen - Inch		Metrische Größen – Millimetern	
Nenngröße	Effektive Größe	Nenngröße	Effektive Größe
1/2	0,840	15	21,3
3/4	1,050	20	26,7
1	1,315	25	33,4
1-1/4	1,660	32	42,2
1-1/2	1,900	40	48,3
2	2,375	50	60,3
2-1/2	2,875	65	73,0
3 A.D.	3,000	65	76,1
3	3,500	80	88,9
3-1/2	4,000	90	101,6
4-1/4 A.D.	4,250	100	108,0
4	4,500	100	114,3
5	5,563	125	141,3
5-1/4 A.D.	5,250	125	133,0
5-1/2 A.D.	5,500	125	139,7
6-1/4 A.D.	6,250	150	159,0
6-1/2 A.D.	6,500	150	165,1
6	6,625	150	168,3
8 JIS	8,516	200	216,3*
8	8,625	200	219,1
10 JIS	10,528	250	267,4*
10	10,750	250	273,0
12 JIS	12,539	300	318,5*
12	12,750	300	323,9
14	14,000	350	355,6
16	16,000	400	406,4
18	18,000	450	457,2
20	20,000	500	508,0
22	22,000	550	558,8
24	24,000	600	609,6
28	28,000	700	711,2
30	30,000	750	762,0
32	32,000	800	812,8
36	36,000	900	914,4
40	40,000	1000	1016,0
42	42,000	1050	1066,8

*JIS/KS

effektiven Außendurchmesser des zu verbindenden Rohres und Fittings, da es in einigen Absatzgebieten üblich ist, mit der identischen Nennweite andere Rohraußendurchmesser zu verwenden.

Standards für Rollnuten

Rollnuten müssen den Spezifikationen und Anforderungen gemäß ANSI/AWWA C-606-04 Tabelle 5 entsprechen. Für Rohrgrößen, die in diesem Standard nicht aufgeführt sind, verweisen wir auf die verfügbaren Nutspezifikationen in diesem Katalog bzw. die Shurjoint Installationsanweisung.

Rechtwinkliger Schnitt

Die Rohre müssen rechtwinklig geschnitten sein. Verwenden Sie bitte immer eine Rohr-Bandsäge oder automatische Rohr-Kreissäge. Die maximal zulässige Toleranz für die rechtwinkligen Enden beträgt 0,8mm/0,03" für Größen bis zu 90 mm/3-1/2"; 1,2mm/0,045" für Größen von 100mm bis einschließlich 150mm/4" bis einschließlich 6" und 1,6mm/0,060" für Größen von 200mm/8" und mehr.

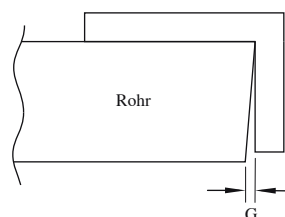

Rohrgröße	G (Max)
~ 3 1/2"	0,8 (0,030")
4 - 6"	1,2 (0,045")
8" ~	1,6 (0,060")

Geeignete Rohrwandstärke

Rollnuten sind im Allgemeine anwendbar bis zu 9,5mm/0,375" starker oder geringer Wandstärke von Kohlenstoffstahlrohr, Edelstahlrohr, Kupferrohr, Aluminiumrohr oder PVC-Rohr in Abhängigkeit von der verwendeten Rollnutmaschine und dem Rollensatz. Abweichende Wandstärken und Größen erfordern den Einsatz von unterschiedlichen Rollensätzen wie z.B. Schedule 10 und Schedule 40 in der Abbildung.

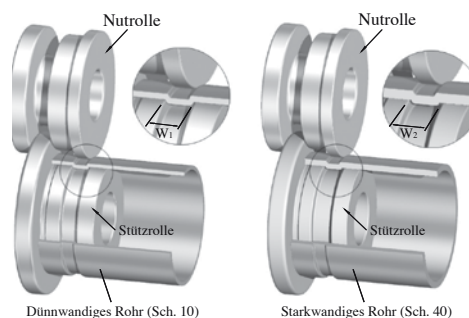

Unterschiedliche Rollensätze (Nut- & Stützrolle)
W2 sollte breiter sein als W1

Glattendige und abgekanntete Rohrenden

Glattendige Rohre sind zu bevorzugen. Rohre mit abgekannteten Enden können jedoch eingesetzt werden, wenn ihre Wandstärke 9,5mm/0,375" oder weniger und die Kante $37\frac{1}{2} \pm 2\frac{1}{2}^\circ$ oder 30° entsprechend ANSI B16.25 bzw. ASTM A-53 beträgt.

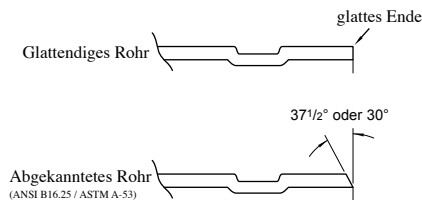

Verzinktes Rohr

Verzinkte Rohre sind zulässig so lange die Dichtungsauflagefläche glatt und frei von Schuppen und Unregelmäßigkeiten ist. Immer, wenn Schweißwölbnähte oder Unregelmäßigkeiten von der Dichtungsauflagefläche des verzinkten Rohres entfernt werden, ist darauf zu achten, dass die Oberfläche nicht übermäßig abgeschliffen wird. Nach dem Schleifen tragen Sie bitte immer einen geeigneten Rostschutzanstrich auf.

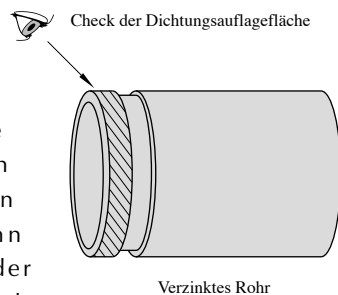

Schweres Rohr

Bei dem Versuch Rohre stärker als 9,5mm/0,375" zu nutzen, kann sich das Metall verformen und zu beiden Seiten der Nut aufragen; im ungünstigeren Fall verformt es sich radial und ragt in die Innenseite des Rohres hinein. Das ausgekragte Metall auf der Dichtungsauflagefläche kann einen Metall-auf-Metall-Kontakt Kupplungshälften unmöglich machen und zu einer ungenügenden Verbindung führen. In diesem Fall muss das zusätzliche Metall abgeschliffen werden, um eine flache glatte Dichtungsauflagefläche zu erzeugen. Ein geeigneter Rostschutzanstrich muss auf die Grundfläche aufgebracht werden. Shurjoint empfiehlt eindringlich schwere oder starkwandige Rohre mit geschnittenen Nuten zu versehen.

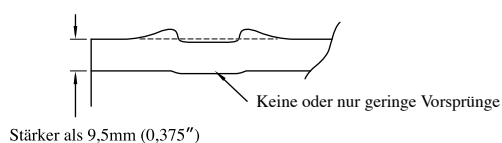

Schweißwölbnähte

ERW-Rohr (längsnahtgeschweißtes Stahlrohr) ist heute einer der beliebtesten Rohrtypen. Abhängig von dem jeweiligen Rohr und dem Hersteller können auf der Rohroberfläche (innen oder außen) Wölbnähte vom Schweißen zurückbleiben. Um ein Rattern der Nutmaschine und damit eine fehlerhafte Nut zu vermeiden, sind diese nachteiligen Wölbnähte am Rohrende immer zu entfernen.

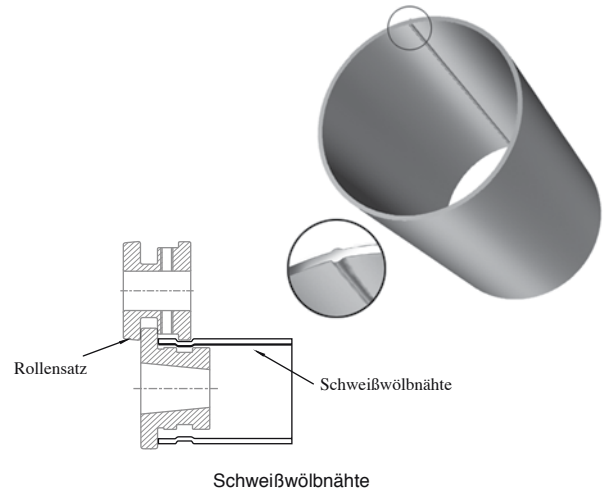

Wendelgeschweißtes Rohr

So lange die Wölbnähte von den Auflageflächen der Dichtung entfernt werden, können auch wendelgeschweißte Rohre verwendet werden. Es ist ebenfalls zulässig wie empfehlenswert einen Nippel mit Nutende – wie unten abgebildet – an das Rohrende zu schweißen. Beim Entfernen von Wölbnähten oder Auskragungen von der Dichtungsauflagefläche ist darauf zu achten, dass die Oberfläche nicht übermäßig abgeschliffen wird. Nach dem Schleifen tragen Sie bitte immer einen geeigneten Rostschutzanstrich auf.

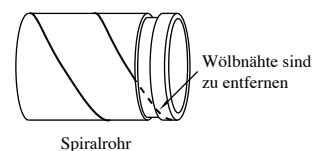

Spiralarohr

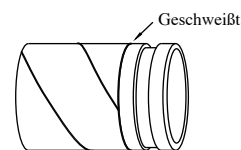

Spiralarohr mit Nutnippel

Edelstahlrohr

Edelstahlrohr ist im Allgemeinen schwerer zu nuten als Kohlenstoffstahlrohr, da es wesentlich schwieriger ist scharfkantige Nutecken zu erzeugen. Nuten, die nicht korrekt und zu sehr abgerundet sind, können zu einer ungenügenden Verbindung führen. Es ist darauf zu achten, die Nuten so scharfkantig wie möglich auszuführen. Zu diesem Zweck bieten die Hersteller von Rollnutmaschinen eine Auswahl an Rollensätzen in Abhängigkeit von dem zu nutenden Rohrmaterial und der Wandstärke an. Wählen Sie bitte immer den korrekten Rollensatz für Ihre zu nutenden Rohre.

Kanten sind nicht scharf genug

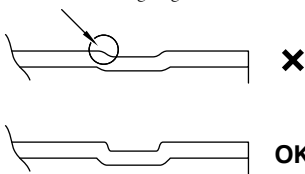

Achtung: Wird derselbe Rollensatz, der für Kohlenstoffstahlrohr benutzt wurde, auch für Edelstahlrohr verwendet, könnten Rost oder Schuppen während des Nutprozesses auf das Edelstahlrohr übertragen werden. Aus diesem Grund empfehlen wir speziell für die Verwendung von Edelstahlrohr einen separaten Rollensatz zu verwenden. Es ist ebenfalls darauf zu achten, rollgenutetes Edelstahlrohr vor der Installation trocken zu halten.

PVC-Rohr

Der gleiche Rollensatz, der auch für Kohlenstoffstahlrohr verwendet wird, ist auch für PVC-Rohr geeignet. Da PVC jedoch sehr viel weicher als Kohlenstoffstahl ist, muss darauf geachtet werden, das Rohr langsam und mit geringem Druck zu nuten.

PVC-Rohr



Kupferrohr

Da Kupferrohr dünner ist als Kohlenstoffstahlrohr, ist immer ein spezieller Rollensatz für Kupferrohr zu verwenden.

Dichtungsauflagefläche (A)

Die äußere Oberfläche des Dichtsitzes muss frei von Vertiefungen, Auskragungen, Walzennarben oder anderen schädlichen Fehlern wie z.B. loser Farbe, Schuppen, Schmutz, Abplatzungen, Spänen und Rost sein.

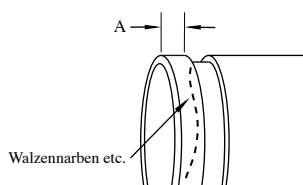

Rollnutprofil

Rollnuten sollten so präzise wie möglich sein. Um eine optimale Verbindung zu erreichen, muss die Abmessung "K" so gering wie möglich sein. Beim Erstellen einer Rollnut muss der Maschinenführer die Druckzuführung der oberen Nutrolle so steuern, dass die bestmögliche Nutkontur erreicht wird.

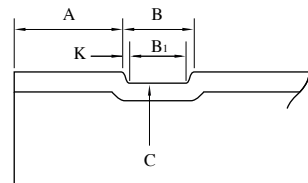

Nutdurchmesser (C)

Die Nutdurchmesser sind Durchschnittswerte. Die Nut muss um den gesamten Rohrumfang herum von einer einheitlichen Tiefe sein. Zur Kontrolle des Nutdurchmessers benutzen Sie bitte die Shurjoint Nutlehre oder ein Nutbandmaß.

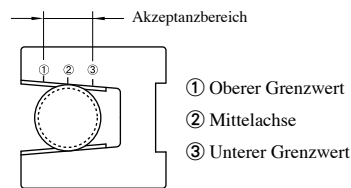

Check des Nutdurchmessers

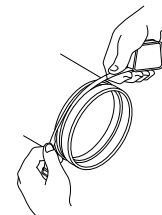





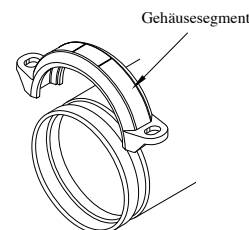

Nutbandmaß

Nach Überprüfung der Nutdimensionen können Sie ebenfalls ein Kupplungsgehäuse für einen Schnellcheck verwenden. Wenn Sie ein Gehäusesegment als Referenz verwenden, stellen Sie immer ein Muster her und überprüfen, ob der Durchmesser im akzeptablen Rahmen liegt. Sitz das Gehäuse richtig, kann auch dies als Referenzmaß dienen.



Schnellcheck mit einem Gehäusesegment

RIDGID® Nutmaschine & Werkzeuge – Einstufung & Leistung

Maschine Modellnr.	Rohrmaterial	Rohrnorm	Rohrgröße Bandbreite	Rollensatz	
	Stahl	Sch. 10 Sch. 40	1¼" – 12" 1¼" – 6"	(Standard) 2" – 6" Sch. 10 (2" – 3½" Sch. 40) Stahl, Edelstahl, PVC	
	Edelstahl	Sch. 10 Sch. 40	1¼" – 12" 1¼" – 6"	(Optional) 1¼" – 1½" Sch. 10, 40 Stahl, Edelstahl, PVC	
	PVC	Sch. 40 Sch. 80	1¼" – 6" 1½" – 3"	(Optional) 4" – 6" Sch. 40 Stahl, Edelstahl, PVC (Optional) 8" – 12" Sch. 10 Stahl, Edelstahl, PVC	
	Kupfer	K, L, M, DWV	2" – 8"	(Optional) 2" – 8" Kupferrohr K, L, M & DWV	
	Stahl	Sch. 40 Sch. 80	1" – 6" 1" – 6"	(Standard) 1¼" – 6" Sch. 10, 40 Stahl (Optional) 1" Sch. 10, 40 Stahl	
	Kupfer	K, L, M, DWV	2" – 6"	(Optional) 2" – 6" Kupferrohr K, L, M & DWV	
	Stahl	Sch. 10 Sch. 40	1¼" – 6" 1¼" – 3"	(Standard) 1¼" – 6" Sch. 10, 40 Stahl (Optional) 1" Sch. 10, 40 Stahl	
	Edelstahl	Sch. 10 Sch. 40	1¼" – 6" 1¼" – 3"		
	PVC	Sch. 10 Sch. 40	1¼" – 6" 1¼" – 3"		
	Kupfer	K, L, M, DWV	2" – 6"	(Optional) 2" – " Kupferrohr K, L, M & DWV	
	Stahl	Sch. 10 Sch. 40	1" – 12" 1" – 8"	(Standard) 2" – 6" Sch. 10, 40 Stahl, Edelstahl, PVC (Standard) 8" – 12" Sch. 10 (8" Sch. 40) Stahl, Edelstahl, PVC	
	Edelstahl	Sch. 10 Sch. 40	1" – 12" 1" – 2"	(Optional) 1¼" – 1½" Sch. 10, 40 Stahl, Edelstahl, PVC	
	PVC	Sch. 40 Sch. 80	1" – 8" 2½" – 6"		
	Kupfer	K, L, M, DWV	2" – 6"	(Optional) 2" – 6" Kupferrohr K, L, M & DWV	
	Stahl	Sch. 10 Sch. 40	1" – 12" 1" – 8"	(Standard) 2" – 6" Sch. 10, 40 Stahl, Edelstahl, PVC (Standard) 8" – 12" Sch. 10 (8" Sch. 40) Stahl, Edelstahl, PVC	
	PVC	Sch. 80	2½" – 6"	(Optional) 1¼" – 1½" Sch. 10, 40 Stahl, Edelstahl, PVC	
	Kupfer	K, L, M, DWV	2" – 6"	(Optional) 2" – 6" Kupferrohr K, L, M & DWV	
	Stahl	Sch. 10 Sch. 40 Standard Wall	2" – 24" 2" – 12" 14" – 16"	(Standard) 2" – 6" Sch. 10, 40 Stahl, Edelstahl (Standard) 8" – 12" Sch. 10, 40 Stahl, Edelstahl (Standard) 14" – 16" Normwand (0,375") Stahl, Edelstahl	
	Edelstahl	Sch. 10 Sch. 40 Standard Wall	2" – 24" 2" – 12" 14" – 16"	(Optional) 4" – 6" Sch. 40 Stahl, Edelstahl (Optional) 18" – 20" Sch. 10 Stahl, Edelstahl (Optional) 22" – 24" Sch. 10 Stahl, Edelstahl	
	Kupfer	K, L, M, DWV	2" – 8"	(Optional) 2" – 8" Kupferrohr K, L, M & DWV	

Achtung: Bitte kontaktieren Sie Ridgid Tool Company - www.ridgid.com – für die jeweils neuesten Informationen zu Rollensätzen. Sollten sie anderen Nutmaschinen verwenden, halten Sie sich bitte immer an die Installationsanweisung der verwendeten Maschine und Rollensätze.

LOCHSCHNITT

Die Lochschnittmethode in der Rohrvorbereitung ist immer dann erforderlich, wenn Anbohrschellen, Kreuzabgänge oder die Saddle-let-Sprinklerschelle verwendet werden.

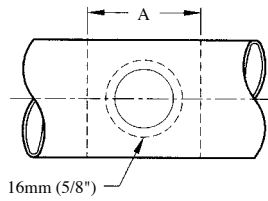

Diese Art der Rohrvorbereitung erfordert das Schneiden oder Bohren eines Loches vorgegebener Größe auf der Mittelachse des Rohres. Bitte verwenden Sie immer die im Katalog angegebene, korrekte Lochsägegröße und niemals einen Schweißbrenner. Nachdem das Loch geschnitten wurde, müssen alle groben Kanten entfernt werden. Der Bereich von 16mm (5/8") um das Loch ist zu überprüfen, um eine glatte Oberfläche, frei von jeglichen Vertiefungen oder Auskragungen, welche die Dichtung beeinträchtigen könnten, sicherzustellen. Ebenfalls ist der Bereich innerhalb der Abmessung "A" zu überprüfen. Auch dieser muss frei von Schmutz, Schuppen oder jeglichen Unregelmäßigkeiten sein, die den sicheren Sitz oder den Einbau des Fittings beeinträchtigen könnten.



Ridgid Modell Nr. HC-300

Lochgröße: Die Lochgrößen werden durch die Größen der Abgänge oder Anbohrschellen vorgegeben.

Tabelle 1 Lochgröße für Anbohrschellen

unit: mm/in

Modelle 7721/7722 Anbohrschellen			
Anbohrschelle Abgangsgröße	Lochabmessungen		Oberflächenvor- bereitung "A"
	Lochsäge- größe	Max. erlaubter Durchmesser	
15, 20, 25 1/2, 3/4, 1	38 1-1/2	41 1-5/8	89 3-1/2
32, 40 1-1/4, 1-1/2	51* 2	54* 2-1/8	102 4
50 2	64 2-1/2	67 2-5/8	114 4-1/2
65 2-1/2	70 2-3/4	73 2-7/8	121 4-3/4
80 3	89 3-1/2	92 3-5/8	140 5-1/2
100 4	114 4-1/2	118 4-5/8	165 6-1/2

*Siehe Tabelle 1-b für Ausnahmen

Tabelle 1-b Ausnahmen

Modell 7721 Anbohrschelle Haupt x Abgang	Lochabmessungen		Oberflächenvor- bereitung "A"
	Lochsäge- größe	Max. erlaubter Durchmesser	
50 x 32 / 50 x 40 2 x 11/4 / 2 x 11/2	45 1-3/4	47 1-7/8	102 4

Tabelle 2

Modell 723 Saddle-Let Modell SS-723 Anbohrschelle			
Anbohrschelle Abgangsgröße	Lochabmessungen		Oberflächenvor- bereitung "A"
	Lochsäge- größe	Max. erlaubter Durchmesser	
15, 20, 25 1/2, 3/4, 1	30 1-3/16	32 1-1/4	89 3-1/2

Tabelle 3

Modell C-723 Anbohrschelle			
Anbohrschelle Abgangsgröße	Lochabmessungen		Oberflächenvor- bereitung "A"
	Lochsäge- größe	Max. erlaubter Durchmesser	
15, 20, 25 1/2, 3/4, 1	30 1-3/16	32 1-1/4	89 3-1/2
32 1-1/4	45 1-3/4	47 1-7/8	102 4

STANDARD ROLLNUT FÜR ANSI B36.10 UND ANDERE IPS-ROHRE

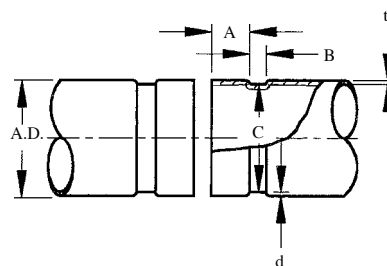

1 Nenn- größe mm/in	2 Rohr AD			3 A ±0,76 ±0,030	4 B ±0,76 ±0,030	5 C +0,00 +0,000	6 Min. Wandstärke t mm/in	7 Nuttiefe d(ref.) mm/in	8 Max. zul. Aufwei- tung Durchm mm/in
	Sollmaß mm/in	Toleranz							
20 0,75	26,7 1,050	+0,25 +0,010	-0,25 -0,010	15,88 0,625	7,14 0,281	23,83-0,38 0,938-0,015	1,65 0,065	1,42 0,056	29,2 1,15
25 1	33,4 1,315	+0,33 +0,013	-0,33 -0,013	15,88 0,625	7,14 0,281	30,23-0,38 1,190-0,015	1,65 0,065	1,60 0,063	36,3 1,43
32 1,25	42,2 1,660	+0,41 +0,016	-0,41 -0,016	15,88 0,625	7,14 0,281	38,99-0,38 1,535-0,015	1,65 0,065	1,60 0,063	45,0 1,77
40 1,5	48,3 1,900	+0,48 +0,019	-0,48 -0,019	15,88 0,625	7,14 0,281	45,09-0,38 1,775-0,015	1,65 0,065	1,60 0,063	51,1 2,01
50 2	60,3 2,375	+0,61 +0,024	-0,61 -0,024	15,88 0,625	8,74 0,344	57,15-0,38 2,250-0,015	1,65 0,065	1,60 0,063	63,0 2,48
65 2,5	73,0 2,875	+0,74 +0,029	-0,74 -0,029	15,88 0,625	8,74 0,344	69,09-0,46 2,720-0,018	2,11 0,083	1,98 0,078	75,7 2,98
80 3	88,9 3,500	+0,89 +0,035	-0,79 -0,31	15,88 0,625	8,74 0,344	84,94-0,46 3,344-0,018	2,11 0,083	1,98 0,078	91,4 3,60
90 3,5	101,6 4,000	+1,02 +0,040	-0,79 -0,031	15,88 0,625	8,74 0,344	97,38-0,51 3,834-0,020	2,11 0,083	2,11 0,083	104,1 4,10
100 4	114,3 4,500	+1,14 +0,045	-0,79 -0,031	15,88 0,625	8,74 0,344	110,08-0,51 4,334-0,020	2,11 0,083	2,11 0,083	116,8 4,60
125 5	141,3 5,563	+1,42 +0,056	-0,79 0,031	15,88 0,625	8,74 0,344	137,03-0,56 5,395-0,022	2,77 0,109	2,11 0,083	143,8 5,66
150 6	168,3 6,625	+1,60 +0,063	-0,79 0,031	15,88 0,625	8,74 0,344	163,96-0,56 6,455-0,022	2,77 0,109	2,16 0,085	170,9 6,73
200 8	219,1 8,625	+1,60 +0,063	-0,79 -0,031	19,05 0,750	11,91 0,469	214,40-0,64 8,441-0,025	2,77 0,109	2,34 0,092	223,5 8,80
250 10	273,0 10,750	+1,60 +0,063	-0,79 0,031	19,05 0,750	11,91 0,469	268,27-0,69 10,562-0,027	3,40 0,134	2,39 0,094	277,4 10,92
300 12	323,9 12,750	+1,60 +0,063	-0,79 0,031	19,05 0,750	11,91 0,469	318,29-0,76 12,531-0,030	3,96 0,156	2,77 0,109	328,2 12,92
350 14	355,6 14,000	+1,60 +0,063	-0,79 -0,031	23,83 0,938	11,91 0,469	350,04-0,76 13,781-0,030	3,96 0,156	2,77 0,109	358,1 14,10
400 16	406,4 16,000	+1,60 +0,063	-0,79 0,031	23,83 0,938	11,91 0,469	400,84-0,76 15,781-0,030	4,19 0,165	2,77 0,109	408,9 16,10
450 18	457,2 18,000	+1,60 +0,063	-0,79 0,031	25,40 1,000	11,91 0,469	451,64-0,76 17,781-0,030	4,19 0,165	2,77 0,109	461,3 18,16
500 20	508,0 20,000	+1,60 +0,063	-0,79 -0,031	25,40 1,000	11,91 0,469	502,44-0,76 19,781-0,030	4,78 0,188	2,77 0,109	512,1 20,16
550 22	558,8 22,000	+1,60 +0,063	-0,79 0,031	25,40 1,000	12,70 0,500	550,06-0,76 21,656-0,030	4,78 0,188	4,37 0,172	563,9 22,20
600 24	609,6 24,000	+1,60 +0,063	-0,79 0,031	25,40 1,000	12,70 0,500	600,86-0,76 23,656-0,030	4,78 0,188	4,37 0,172	614,7 24,20

Rohr AD (Spalte 2):

Die maximal zulässige Toleranz für rechtwinkelig geschnittene Enden beträgt 0,03" für Größen bis zu 3 1/2"; 0,045" für 4" bis 6" und 0,060" für Größen von 8" und mehr.

Dichtungssitzfläche (Spalte 3):

Die Dichtungssitzfläche muss frei von tiefen Rillen, Kratzern oder Kanten sein, die eine einwandfreie Abdichtung verhindern können.

Nutbreite (Spalte 4):

Die Nutbreite wird zwischen den senkrechten Flanken der Nutseitenwänden gemessen.

Nutdurchmesser (Spalte 5):

Die unter "C" angegebenen Durchmesser sind Durchschnittswerte. Die Nut muss über den gesamten Rohrfumfang eine einheitliche Tiefe haben.

Mindestwandstärke (Spalte 6):

Die Mindestwandstärke "t" ist die kleinste Wandstärke, die rollgenutet werden sollte.

Nuttiefe (Spalte 7):

Die Nuttiefe "d" ist eine Referenzgröße. Das Nutmaß wird durch den Nutdurchmesser "C" bestimmt.

Aufweitungsdurchmesser (Spalte 8):

Die maximale Aufweitung der Rohrenden durch den Rollnutprozess muss am äußersten Ende des Rohres innerhalb dieser Begrenzung liegen.

ROLLNUT-SPEZIFIKATIONEN

STANDARD ROLLNUT FÜR IPS-ROHRE GROßEN DURCHMESSERS

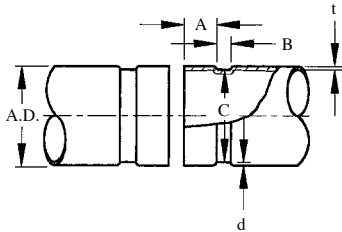

Rohr AD (Spalte 2):

Die maximal zulässige Toleranz für rechtwinkelig geschnittene Enden beträgt 0,060°.

Dichtungssitzfläche (Spalte 3):

Die Dichtungssitzfläche muss frei von tiefen Rillen, Kratzern oder Kanten sein, die eine einwandfreie Abdichtung verhindern können.

Nutbreite (Spalte 4):

Die Nutbreite wird zwischen den senkrechten Flanken der Nutseitenwänden gemessen.

Nutdurchmesser (Spalte 5):

Die unter "C" angegebenen Durchmesser sind Durchschnittswerte. Die Nut muss über den gesamten Rohrfumfang eine einheitliche Tiefe haben.

Mindestwandstärke (Spalte 6):

Die Mindestwandstärke "t" ist die kleinste Wandstärke, die rollgenutet werden sollten.

Nuttiefe (Spalte 7):

Die Nuttiefe "d" ist eine Referenzgröße. Das Nutmaß wird durch den Nutdurchmesser "C" bestimmt.

Aufweitungsdialogmesser (Spalte 8):

Die maximale Aufweitung der Rohrenden durch den Rollnutprozess muss am äußersten Ende des Rohres innerhalb dieser Begrenzung liegen.

1 Nenngröße mm/in	2 Rohr AD			3 A +0,8,-1,6 +0,03,-0,06	4 B ±0,8 ±0,03	5 C +0,-1,6 +0,-0,063	6 Min. Wandstärke t mm/in	7 Nuttiefe d (ref.) mm/in	8 Max. zul. Aufweitung Durchm mm/in
	Sollmaß mm/in	Toleranz mm/in							
650 26 AD	660,4 26,0	+2,36 +0,093	-0,79 -0,031	44,5 1,75	15,9 0,625	647,7 25,5	6,4 0,25	6,4 0,25	665,5 26,2
700 28 AD	711,2 28,0	+2,36 +0,093	-0,79 -0,031	44,5 1,75	15,9 0,625	698,5 27,5	6,4 0,25	6,4 0,25	716,3 28,2
750 30 AD	762,0 30,0	+2,36 +0,093	-0,79 -0,031	44,5 1,75	15,9 0,625	749,3 29,5	6,4 0,25	6,4 0,25	767,1 30,2
800 32 AD	812,8 32,0	+2,36 +0,093	-0,79 -0,031	44,5 1,75	15,9 0,625	800,1 31,5	6,4 0,25	6,4 0,25	817,9 32,2
850 34 AD	863,6 34,0	+2,36 +0,093	-0,79 -0,031	44,5 1,75	15,9 0,625	850,9 33,5	6,4 0,25	6,4 0,25	868,7 34,2
900 36 AD	914,4 36,0	+2,36 +0,093	-0,79 -0,031	44,5 1,75	15,9 0,625	901,7 35,5	6,4 0,25	6,4 0,25	919,5 36,2
1000 40 AD	1016,0 40,0	+2,36 +0,093	-0,79 -0,031	50,8 2,00	15,9 0,625	1003,3 39,5	6,4 0,25	6,4 0,25	1026,2 40,4
1050 42 AD	1066,8 42,0	+2,36 +0,093	-0,79 -0,031	50,8 2,00	15,9 0,625	1054,1 41,5	6,4 0,25	6,4 0,25	1071,9 42,2

STANDARD ROLLNUT FÜR JIS G3452 KOHLENSTOFFSTAHLROHR

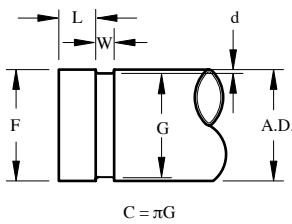

Nenngröße	Rohr AD mm	Dichtungssitz L mm	Nutbreite W mm	Nutdurchmesser G mm	Nutumfang C mm	Nuttiefe d (ref) mm	Max. Aufweitung f mm					
								A mm	B mm			
25	1	34,0	16,0	+0,4 -0,9	7,1	±0,8	30,4	0 -1,0	95,5	0 -3,1	1,80	35,5
32	1,25	42,7	16,0	+0,4 -0,9	7,1	±0,8	39,1	0 -1,0	122,8	0 -3,1	1,80	44,2
40	1,5	48,6	16,0	+0,4 -0,9	7,1	±0,8	45,0	0 -1,0	141,4	0 -3,1	1,80	50,1
50	2	60,5	16,0	+0,4 -0,9	8,7	±0,8	56,9	0 -1,0	178,8	0 -3,1	1,80	62,0
65	2,5	76,3	16,0	+0,4 -0,9	8,7	±0,8	72,2	0 -1,0	226,8	0 -3,1	2,05	77,8
80	3	89,1	16,0	+0,4 -0,9	8,7	±0,8	84,9	0 -1,0	266,7	0 -3,1	2,10	90,6
100	4	114,3	16,0	+0,4 -0,9	8,7	±0,8	110,1	0 -1,0	345,9	0 -3,1	2,10	116,8
125	5	139,8	16,0	+0,4 -0,9	8,7	±0,8	135,5	0 -1,0	425,7	0 -3,1	2,15	142,3
150	6	165,2	16,0	+0,4 -0,9	8,7	±0,8	160,8	0 -1,0	505,2	0 -3,1	2,20	167,7
200	8	216,3	19,0	±0,8	11,9	±0,8	(211,6)		664,8	0 -3,1	2,35	219,8
250	10	267,4	19,0	±0,8	11,9	±0,8	(262,6)		825,0	0 -3,1	2,40	270,9
300	12	318,5	19,0	±0,8	11,9	±0,8	(312,9)		983,0	0 -3,1	2,80	322,0

Nutdurchmesser:

Der Nutdurchmesser "G" ist nur für Rohrgrößen von 150A oder kleiner verwendbar. Nuten für 200A bis 300A werden durch den Nutumfang bestimmt.

Nuttiefe:

Die Nuttiefe "d" ist eine Referenzgröße.

Aufweitungsdialogmesser:

Die maximalen Aufweitungsdialogmesser (f) sind Sollwerte.

STANDARD ROLLNUT-SPEZIFIKATIONEN GEMÄSS ISO/FDIS 6182-12 TABELLE 1

Für ISO 4200:1991 Glattendiges Stahlrohr, nahtlos geschweißt
(Ersetzt BS1387 sowie DIN 2440 & DIN 2448)



Abbildung 1 – Abmessungen der Punkte in Tabelle 1 für Rollnuten

Abmessungen in Millimetern

Rohr			Maßangaben ^a						
			Dichtsitz A ±0,76	Nutbreite B ±0,76	Nutdurchmesser C		Nuttiefe D ^b	Min. Wandstärke t	Aufweitung Max. Durchm.
mm/in	Istmaß	Toleranz			Istmaß	Toleranz			
25	33,7	+0,41 -0,68	15,88	7,14	30,23	0 -0,38	1,70	1,8	34,5
32	42,4	+0,50 -0,60	15,88	7,14	38,99	0 -0,38	1,70	1,8	43,3
40	48,3	+0,44 -0,52	15,88	7,14	45,09	0, -0,38	1,60	1,8	49,4
50	60,3	±0,61	15,88	8,74	57,15	0, -0,38	1,60	1,8	62,2
65	73,0	±0,74	15,88	8,74	69,09	0 -0,46	1,98	2,3	75,2
65	76,1	±0,76	15,88	8,74	72,26	0 -0,46	1,93	2,3	77,7
80	88,9	+0,89 -0,79	15,88	8,74	84,94	0 -0,46	1,98	2,3	90,6
90	101,6	+1,02 -0,79	15,88	8,74	97,38	0 -0,51	2,11	2,3	103,4
100	108,0	+1,07 -0,79	15,88	8,74	103,73	0 -0,51	2,11	2,3	109,7
100	114,3	+1,14 -0,79	15,88	8,74	110,08	0 -0,51	2,11	2,3	116,2
125	133,9	+1,32 -0,79	15,88	8,74	129,13	0 -0,51	1,93	2,9	134,9
125	139,7	+1,40 -0,79	15,88	8,74	135,48	0 -0,51	2,11	2,9	141,7
125	141,3	+1,42 -0,79	15,88	8,74	137,03	0 -0,56	2,13	2,9	143,5
150	159,0	+1,60 -0,79	15,88	8,74	154,50	0 -0,56	2,20	2,9	161,0
150	165,1	+1,60 -0,79	15,88	8,74	160,90	0 -0,56	2,16	2,9	167,1
150	168,3	+1,60 -0,79	15,88	8,74	163,96	0 -0,56	2,16	2,9	170,7
200	219,1	+1,60 -0,79	19,05	11,91	214,40	0 -0,64	2,34	2,9	221,5
250	277,4	+1,60 -0,79	19,05	11,91	268,28	0 -0,69	2,39	3,6	275,4
300	328,2	+1,60 -0,79	19,05	11,91	318,29	0 -0,76	2,77	4,0	326,2

^a Siehe Abbildung 1 für die Darstellung der Abmessungen

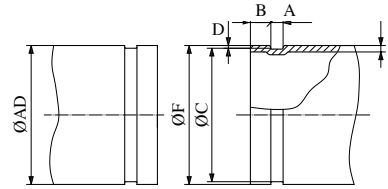
^b Abmessungen dienen nur als Referenz, der Nutdurchmesser wird durch C bestimmt

ROLLNUT-SPEZIFIKATIONEN

STANDARD ROLLNUT FÜR U.S.-STANDARD KUPFERROHR

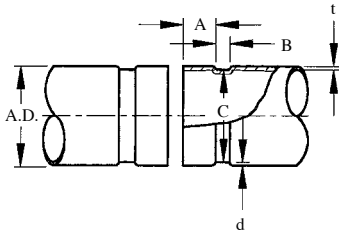

Rohr AD (Spalte 2):

Die maximal zulässige Toleranz für rechtwinkelig geschnittene Enden beträgt 0,03" für Größen von 2" bis 3"; 0,045" für 4" bis 6" und 0,060" für Größen von 8" und mehr.

Dichtungssitzfläche (Spalte 3):

Die Dichtungssitzfläche muss frei von tiefen Rillen, Kratzern oder Kanten sein, die eine einwandfreie Abdichtung verhindert können.

Nutbreite (Spalte 4):

Die Nutbreite wird zwischen den senkrechten Flanken der Nutseitenwänden gemessen.

Nutdurchmesser (Spalte 5):

Die unter "C" angegebenen Durchmesser sind Durchschnittswerte. Die Nut muss über den gesamten Rohrfumfang eine einheitliche Tiefe haben.

Nuttiefe (Spalte 6):

Die Nuttiefe "d" ist eine Referenzgröße. Das Nutmaß wird durch den Nutdurchmesser "C" bestimmt.

Mindestwandstärke (Spalte 7):

DWV-Rohr (ASTM B-306) entspricht der kleinsten Wandstärke, die rollgenutet werden sollte.

Aufweitungsdurchmesser (Spalte 8):

Die maximale Aufweitung der Rohrenden durch den Rollnutprozess muss am äußersten Ende des Rohres innerhalb dieser Begrenzung liegen.

1	2	3	4	5	6	7	8
Nenngröße mm/in	Rohr AD mm/in	Dichtungssitz A ±0,79 ±0,03	Nutbreite B ±0,79 ±0,03	Nutdurchmesser C +0/-0,51 +0/-0,02	Nuttiefe (ref.) d mm/in	Min. Wandstärke t mm/in	Max. zul. Aufweitung Durchm mm/in
50	54,0	15,5	7,6	51,5	1,2	1,6	56,4
2	2,125	0,610	0,300	2,029	0,048	0,064	2,220
65	66,7	15,5	7,6	64,1	1,3	1,7	69,1
2,5	2,625	0,610	0,300	2,525	0,050	0,065	2,720
80	79,4	15,5	7,6	76,8	1,3	DWV	81,8
3	3,125	0,610	0,300	3,025	0,050	DWV	3,220
100	104,8	15,5	7,6	102,1	1,4	DWV	107,2
4	4,125	0,610	0,300	4,019	0,053	DWV	4,220
125	130,2	15,5	7,6	127,0	1,4	DWV	132,6
5	5,125	0,610	0,300	4,999	0,053	DWV	5,220
150	155,6	15,5	7,6	152,3	1,6	DWV	158,0
6	6,125	0,610	0,300	5,999	0,063	DWV	6,220
200	206,4	15,5	7,6	202,2	2,1	DWV	208,8
8	8,125	0,610	0,300	7,959	0,083	DWV	8,220

STANDARD ROLLNUT FÜR BS EN 1057 KUPFERROHR

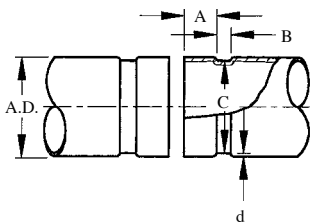

Rohr AD (Spalte 1):

Die maximal zulässige Toleranz für rechtwinkelig geschnittene Enden beträgt 0,03" für Größen von 2" bis 3"; 0,045" für 4" bis 6" und 0,060" für Größen von 8" und mehr.

Dichtungssitzfläche (Spalte 2):

Die Dichtungssitzfläche muss frei von tiefen Rillen, Kratzern oder Kanten sein, die eine einwandfreie Abdichtung verhindert können.

Nutbreite (Spalte 3):

Die Nutbreite wird zwischen den senkrechten Flanken der Nutseitenwänden gemessen.

Nutdurchmesser (Spalte 4):

Die unter "C" angegebenen Durchmesser sind Durchschnittswerte. Die Nut muss über den gesamten Rohrfumfang eine einheitliche Tiefe haben.

Nuttiefe (Spalte 5):

Die Nuttiefe "d" ist eine Referenzgröße. Das Nutmaß wird durch den Nutdurchmesser "C" bestimmt.

Aufweitungsdurchmesser (Spalte 6):

Die maximale Aufweitung der Rohrenden durch den Rollnutprozess muss am äußersten Ende des Rohres innerhalb dieser Begrenzung liegen.

1	2	3	4	5	6
Effektiver Außendurchmesser Min. Max. mm	Dichtungssitz "A" ±0,8 mm	Nutbreite "B" + 0,8/-0 mm	Nutdurchmesser "C" + 0/-0,5 mm	Nuttiefe (ref.) d mm	Max. zul. Aufweitung Durchm mm
53,99 54,07	15,87	7,6	51,53	1,25	56,39
66,60 66,75	15,87	7,6	64,14	1,27	69,09
76,15 76,30	15,87	7,6	73,53	1,35	78,61
108,00 108,25	15,87	7,6	104,93	1,60	110,54
133,25 133,50	15,87	7,6	129,67	1,85	135,79
159,25 159,50	15,87	7,6	155,68	1,85	161,80

STANDARD SPEZIFIKATIONEN FÜR GESCHNITTENE NUTEN FÜR IPS / BS / ISO / JIS ROHR

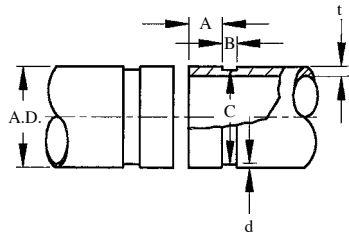

Dichtungssitzfläche (Spalte 3):

Die Dichtungssitzfläche muss frei von tiefen Rillen, Kratzern oder Kanten sein, die eine einwandfreie Abdichtung verhindert können.

Nutbreite (Spalte 4):

Die Nutbreite wird zwischen den senkrechten Flanken der Nutseitenwänden gemessen.

Nutdurchmesser (Spalte 5):

Die unter "C" angegebenen Durchmesser sind Durchschnittswerte. Die Nut muss über den gesamten Rohrfumfang eine einheitliche Tiefe haben.

Mindestwandstärke (Spalte 6):

Die Mindestwandstärke "t" ist die kleinste Wandstärke, die rollgenietet werden sollte.

Nuttiefe (Spalte 7):

Die Nuttiefe "d" ist eine Referenzgröße. Das Nutmaß wird durch den Nutdurchmesser "C" bestimmt.

1 Nenngröße mm/in	2 Rohr AD		3 A ±0,79 ±0,031	4 B ±0,79 ±0,031	5 C +0,00 +0,000	6 Min. Wandstärke t mm/in	7 Nuttiefe d (ref.) mm/in	
	Sollmaß mm/in	Toleranz						
20 0,75	26,7 1,050	+0,25 +0,010	-0,25 -0,010	15,88 0,625	7,95 0,313	23,83-0,38 0,938-0,015	2,87 0,113	1,42 0,056
25 1	33,4 1,315	+0,33 +0,013	-0,33 -0,013	15,88 0,625	7,95 0,313	30,23-0,38 1,190-0,015	3,38 0,133	1,60 0,063
32 1,25	42,2 1,660	+0,41 +0,016	-0,41 -0,016	15,88 0,625	7,95 0,313	38,99-0,38 1,535-0,015	3,56 0,140	1,60 0,063
40 1,5	48,3 1,900	+0,48 +0,019	-0,48 -0,019	15,88 0,625	7,95 0,313	45,09-0,38 1,775-0,015	3,68 0,145	1,60 0,063
50 2	60,3 2,375	+0,61 +0,024	-0,61 -0,024	15,88 0,625	7,95 0,313	57,15-0,38 2,250-0,015	3,91 0,154	1,60 0,063
65 2,5	73,0 2,875	+0,74 +0,029	-0,74 -0,029	15,88 0,625	7,95 0,313	69,09-0,46 2,720-0,018	4,78 0,188	1,98 0,078
65 2,5	76,1 3,000	+0,76 +0,030	-0,76 -0,030	15,88 0,625	7,95 0,313	72,26-0,46 2,845-0,018	4,78 0,188	1,93 0,076
80 3	88,9 3,500	+0,89 +0,035	-0,79 -0,031	15,88 0,625	7,95 0,313	84,94-0,46 3,344-0,018	4,78 0,188	1,98 0,078
90 3,5	101,6 4,000	+1,02 +0,040	-0,79 -0,031	15,88 0,625	7,95 0,313	97,38-0,51 3,834-0,020	4,78 0,188	1,98 0,078
100 4	108,0 4,250	+1,04 +0,043	-0,79 -0,031	15,88 0,625	9,53 0,375	103,73-0,51 4,084-0,020	5,16 0,203	2,11 0,083
100 4	114,3 4,500	+1,14 +0,045	-0,79 -0,031	15,88 0,625	9,53 0,375	110,08-0,51 4,334-0,020	5,16 0,203	2,11 0,083
125 5	133,0 5,250	+1,70 +0,053	-0,79 -0,031	15,88 0,625	9,53 0,375	129,13-0,51 5,084-0,020	5,16 0,203	1,93 0,076
125 5	139,7 5,500	+1,42 +0,055	-0,79 -0,031	15,88 0,625	9,53 0,375	135,48-0,51 5,334-0,020	5,16 0,203	2,11 0,083
125 5	141,3 5,563	+1,42 -0,056	-0,79 -0,031	15,88 0,625	9,53 0,375	137,03-0,56 5,395-0,022	5,16 0,203	2,11 0,083
150 6	159,0 6,250	+1,60 +0,063	-0,79 -0,031	15,88 0,625	9,53 0,375	154,43-0,76 6,080-0,030	5,56 0,219	2,20 0,087
150 6	165,1 6,500	+1,60 +0,063	-0,79 -0,031	15,88 0,625	9,53 0,375	160,80-0,56 6,330-0,022	5,56 0,219	2,16 0,085
150 6	168,3 6,625	+1,60 +0,063	-0,79 -0,031	15,88 0,625	9,53 0,375	163,96-0,56 6,455-0,022	5,56 0,219	2,16 0,085
200A 8	216,3 8,516	+1,60 +0,063	-0,79 -0,031	19,05 0,750	11,13 0,438	211,60-0,64 8,331-0,025	6,05 0,238	2,34 0,092
200 8	219,1 8,625	+1,60 +0,063	-0,79 -0,031	19,05 0,750	11,13 0,438	214,40-0,64 8,441-0,025	6,05 0,238	2,34 0,092
250A 10	267,4 10,528	+1,60 +0,063	-0,79 -0,031	19,05 0,750	12,70 0,500	262,60-0,69 10,339-0,027	6,35 0,250	2,39 0,094
250 10	273,0 10,750	+1,60 +0,063	-0,79 -0,031	19,05 0,750	12,70 0,500	268,27-0,69 10,562-0,027	6,35 0,250	2,39 0,094
300A 12	318,5 12,539	+1,60 +0,063	-0,79 -0,031	19,05 0,750	12,70 0,500	312,90-0,76 12,319-0,030	7,09 0,279	2,77 0,109
300 12	323,9 12,750	+1,60 +0,063	-0,79 -0,031	19,05 0,750	12,70 0,500	318,29-0,76 12,531-0,030	7,09 0,279	2,77 0,109
350 14	355,6 14,000	+1,60 +0,063	-0,79 -0,031	23,83 0,938	12,70 0,500	350,04-0,76 13,781-0,030	7,14 0,281	2,77 0,109
400 16	406,4 16,000	+1,60 +0,063	-0,79 -0,031	23,83 0,938	12,70 0,500	400,84-0,76 15,781-0,030	7,92 0,312	2,77 0,109
450 18	457,2 18,000	+1,60 +0,063	-0,79 -0,031	25,40 1,000	12,70 0,500	451,64-0,76 17,781-0,030	7,92 0,312	2,77 0,109
500 20	508,0 20,000	+1,60 +0,063	-0,79 -0,031	25,40 1,000	12,70 0,500	502,44-0,76 19,781-0,030	7,92 0,312	2,77 0,109
550 22	558,8 22,000	+1,60 +0,063	-0,79 -0,031	25,40 1,000	14,30 0,563	550,06-0,76 21,656-0,030	9,53 0,375	4,37 0,172
600 24	609,6 24,000	+1,60 +0,063	-0,79 -0,031	25,40 1,000	14,30 0,563	600,86-0,76 23,656-0,030	9,53 0,375	4,37 0,172

SPEZIFIKATIONEN FÜR GESCHNITTENE NUTEN

"EP" ENDPROTEKTION GESCHNITTENE NUT FÜR XH-70 KUPPLUNGEN

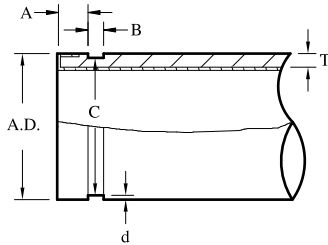

Rohr AD (Spalte 2):

Die maximal zulässige Toleranz für rechtwinklig geschnittene Enden beträgt 0,03" für Größen bis zu 3 1/2"; 0,045" für 4" bis 6" und 0,060" für Größen von 8" und mehr.

Dichtungssitzfläche (Spalte 3): Die Dichtungssitzfläche muss frei von tiefen Rillen, Kratzern oder Kanten sein, die eine einwandfreie Abdichtung verhindern können. Verwenden Sie immer grade geschnittene Rohre mit der EP (Endprotektion)-Dichtung. Abgekannte Rohre sollen nicht verwendet werden. Der Rollnutprozess könnte die Innenbeschichtung oder die Rohrauskleidung beschädigen und so zu einer unzulässigen Aufweitung am Rohrende führen.

Nutbreite (Spalte 4): Die Nutbreite wird zwischen den senkrechten Flanken der Nutseitenwänden gemessen. Die Ecken am Grund der geschnittenen Nut müssen 0,04R bei 2" bis 12" gerundet sein.

Nutdurchmesser (Spalte 5): Die unter "C" angegebenen Durchmesser sind Durchschnittswerte. Die Nut muss über den gesamten Rohrfumfang eine einheitliche Tiefe haben.

Nuttiefe (Spalte 6): Die Nuttiefe "d" ist eine Referenzgröße. Das Nutmaß wird durch den Nutdurchmesser "C" bestimmt.

Mindestwandstärke (Spalte 7): Die Mindestwandstärke "t" ist die kleinste Wandstärke, die rollgenutet werden sollte.

1 Nenngröße mm/in	2 Rohr AD		3 Dichtungssitz A		4 Nutbreite B		5 Nutdurchmesser C		6 Nuttiefe d (ref.)	7 Min. Wandstärke T
	Sollmaß	Toleranz	Sollmaß	ToL. ±	Sollmaß	ToL. +0,25/+0,10	Sollmaß	ToL. +0/+0		
50 2	60,3 2,375	+0,61 -0,024	14,27 0,562	±0,25 ±0,010	6,48 0,255	-0,13 -0,005	57,15 2,250	-0,38 -0,015	1,60 0,063	3,91 0,154
65 2,5	73,0 2,875	+0,74 +0,029	14,27 0,562	±0,25 ±0,010	6,48 0,255	-0,13 -0,005	69,09 27,20	-0,46 -0,018	1,98 0,078	4,78 0,188
80 3	88,9 3,500	+0,89 +0,035	14,27 0,562	±0,25 ±0,010	6,48 0,255	-0,13 -0,005	84,94 3,344	-0,46 -0,018	1,98 0,078	4,78 0,188
100 4	114,3 4,500	+1,14 +0,045	15,37 0,605	±0,38 ±0,015	7,75 0,305	-0,13 -0,005	110,08 4,334	-0,51 -0,020	2,11 0,083	5,16 0,203
150 6	168,3 6,625	+1,60 +0,063	15,37 0,605	±0,38 ±0,015	7,75 0,305	-0,13 -0,005	163,96 6,455	-0,56 -0,022	2,16 0,085	5,56 0,219
200 8	219,1 8,625	+1,60 +0,063	18,14 0,714	±0,38 ±0,015	10,16 0,400	-0,25 -0,010	214,4 8,441	-0,64 -0,025	2,34 0,092	6,05 0,238
250 10	273,0 10,750	+1,60 +0,063	18,14 0,714	±0,38 ±0,015	10,16 0,400	-0,25 -0,010	268,28 10,562	-0,69 -0,027	2,39 0,094	6,35 0,250
300 12	323,9 12,750	+1,60 +0,063	18,14 0,714	±0,38 ±0,015	10,16 0,400	-0,25 -0,010	318,29 12,531	-0,76 -0,030	2,77 0,109	7,09 0,279

Hinweis: Für die Anforderungen an Rollnutspezifikationen kontaktieren Sie bitte *Shurjoint*.

RADIUS-SCHNITT-NUT SPEZIFIKATIONEN – KUGELGRAFITGUSS-ROHR

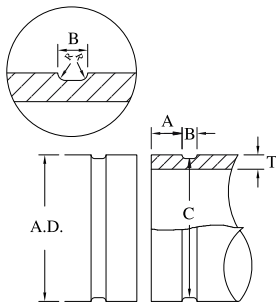

Dichtungssitzfläche (Spalte 3):

In Abhängigkeit von der Nut kann die gleiche Kupplung sowohl für eine starre als auch für eine flexible Verbindung verwendet werden. Der Dichtsitz "A Starr" ist für die starre Verbindung heranzuziehen und "A Flexibel" für die flexible Verbindung. Der Dichtungssitz muss frei von tiefen Rillen, Kratzern oder Kanten sein, die eine einwandfreie Abdichtung verhindern können.

Nutdurchmesser (Spalte 5): Die unter "C" angegebenen Durchmesser sind Durchschnittswerte. Die Nut muss über den gesamten Rohrfumfang eine einheitliche Tiefe haben.

Radius (Spalte 6): Um Spannungskonzentration zu vermeiden, muss die Nut an den Nutecken mit dem Radius "R" geschnitten werden.

Mindestwandstärke (Spalte 7): Die Mindestwandstärke "T" ist die kleinste Wandstärke, die rollgenutet werden sollte; Toleranzen müssen ANSI /AWWA C151/A21.51 entsprechen.

AWWA Kugelgrafitgussrohr

1 Nenngröße mm/in	2 Rohr AD		3 Dichtungssitz A		4 Nutbreite B	5 Nutdurchmesser C		6 Radius R	7 Min. Wandstärke T
	Sollmaß	Toleranz	Starr	Flexibel		Sollmaß	ToL.		
80 3	100,6 3,96	+1,14 -0,045	+0,41/-1,19 +0,016/-0,047	+0/-0,51 +0/-0,02	+0,79/-0,41 +0,031/-0,016	94,56 3,723	-0,51 -0,020	3,05 0,120	7,9 0,31
100 4	121,9 4,80	+1,14 +0,045	21,34 0,840	19,05 0,750	9,53 0,375	115,90 4,563	-0,51 -0,020	3,05 0,120	8,1 0,32
150 6	175,3 6,90	+1,52 +0,060	21,34 0,840	19,05 0,750	9,53 0,375	169,06 6,656	-0,51 -0,020	3,05 0,120	8,6 0,34
200 8	229,9 9,05	+1,52 +0,060	24,13 0,950	22,23 0,875	12,70 0,500	223,04 8,781	-0,64 -0,025	3,68 0,145	9,1 0,36
250 10	281,9 11,10	+1,52 +0,060	25,78 1,015	23,83 0,938	12,70 0,500	274,65 10,813	-0,64 -0,025	3,68 0,145	9,7 0,38
300 12	335,3 13,20	+1,52 +0,060	25,78 1,015	23,83 0,938	12,70 0,500	327,81 12,906	-0,76 -0,030	3,68 0,145	10,2 0,40

BS Kugelgrafitgussrohr

1 Nenngröße mm	2 Rohr AD			3 Dichtungssitz A		4 Nutbreite B	5 Nutdurchmesser C		6 Radius R	7 Min. Wandstärke T
	Sollmaß	Max.	Min.	Starr	Flexibel		Sollmaß	ToL.		
80	98,0	99	97	+0/-0,51	+0/-0,51	10	93	-0,51	3	4,8
100	118,0	119	117	20,6	18,6	10	114	-0,51	3	4,8
150	170,0	171	169	20,6	18,6	10	166	-0,51	3	4,8

ANERKENNUNGEN & ZULASSUNGEN

Modell-Nr.	Produktbeschreibung	Zulassungsstelle
Genutete Rohrsysteme		
7705	Flexible Standardkupplung	cULus / FM / VdS / LPCB
7707	Flexible Kupplung	cULus / FM
7771	Starre Standardkupplung	cULus / FM
K9	Starrkupplung	cULus / FM / VdS / LPCB
R20	Starrkupplung	cULus / FM
Z05	Starrkupplung	cULus / FM / VdS / LPCB
Z07	Starre Standardkupplung	cULus / FM / VdS / LPCB
7706	Reduzierkupplung	cULus / FM / VdS / LPCB
7041	Flansch – ANSI 125/150, PN10/16	cULus / FM / LPCB
7043	Flansch – ANSI 300	cULus / FM
7170	Flanschadapter	cULus / FM
7180	Universeller Flanschadapter	cULus / FM
7181	Universeller Reduzierflanschadapter	cULus / FM
C-7	Abgangskupplung	cULus / FM
7721	Anbohrschelle, Gewindeabgang	cULus / FM / VdS / LPCB
7722	Anbohrschelle, Nutabgang	cULus / FM / VdS / LPCB
723	Saddle-Let-Sprinklerschelle	cULus / FM / VdS / LPCB
7110	Bogen 90°, normaler Radius	cULus / FM / VdS / LPCB
7110LR	1.5D Lang Radius Bogen 90°	cULus / FM
7110DR	Abflussbogen	cULus / FM
7111	Bogen 45°, normaler Radius	cULus / FM / VdS / LPCB
7112	22 1/2° Bogen	cULus / FM
7113	11 1/4° Bogen	cULus / FM
7120	T-Stück	cULus / FM / VdS / LPCB
7121	Reduzier T-Stück	cULus / FM / LPCB
7125	Bull Head T-Stück	cULus / FM
7127	Steigleitungs-T-Stück	cULus / FM
7135	Kreuzstück	cULus / FM
7130	45° Lateralstück	cULus / FM
7133	T-Stück mit Bogenabgang	LPCB
7150	Konzentrischer Reduzierer	cULus / FM / VdS / LPCB
7150F	Reduziermuffe	cULus / FM
7150M	Reduziernippel	cULus / FM
7151	Exzentrischer Reduzierer	cULus / FM
7160	Endkappe	cULus / FM / VdS / LPCB
7160H	Gewölbte Endkappe	cULus / FM
7160T	Übergangsfitting	cULus / FM
899	Abschlussfitting	cULus / FM
901	Kurz Radius Bogen 90°	cULus / FM / VdS
903	Kurz Radius T-Stück	cULus / FM / VdS
55	Nippeladapter	cULus / FM
Anbohrschellensystem		
71	Innengewindeabgangsfitting	cULus / FM
72C	Abgangsfitting mit geschnittener Nut	cULus / FM
72R	Abgangsfitting mit Rollnut	cULus / FM
74	Universelles Gewindeabgangsfitting	cULus / FM
Durchflussregelarmaturen		
726	Y-Schmutzfänger	cULus

RCV	Steigrohr Rückschlagklappe	cULus / FM
Edelstahl-Serie		
SS-7	Starre Kupplung	cULus / FM
SS-8	Flexible Kupplung	cULus / FM
SS-10	Bogen 90°	cULus / FM
SS-11	Bogen 45°	cULus / FM
SS-20	T-Stück	cULus / FM
SS-60	Kappe	cULus / FM
SS-21	Reduzier T-Stück	cULus / FM
SS-50	Konzentrischer Reduzierer	cULus / FM
SS-41	Flansch - ANSI 125/150	cULus / FM
SS-80	Flanschadapter	cULus / FM
SS-723	Anbohrschelle	cULus / FM
SJ-400	Absperrklappe	NSF61
Kupferrohr-Serie		
C341	Flansch	cULus
C10	Bogen 90°	cULus / FM / NSF61
C11	Bogen 45°	cULus / FM / NSF61
C20	T-Stück	cULus / FM / NSF61
C60	Kappe	cULus / FM / NSF61
C21	Reduzier T-Stück	cULus / FM / NSF61
C50	Konzentrischer Reduzierer	cULus / FM / NSF61
C26	Reduzier T-Stück	cULus / FM / NSF61
C52	Konzentrischer Reduzierer	cULus / FM / NSF61
SJ-C300	Absperrklappe	NSF61
C55	Übergangsadapter	NSF61
C726	Y-Schmutzfänger	NSF61
AWWA Kugelgrafitguss-Serie		
A505	Kupplung	ULC
A507	Übergangskupplung	ULC
A512	Flanschadapter	ULC
Kugelgrafitguss-Gewindefittings		
811	Bogen 90°	UL / ULC / FM
812	Reduzierbogen 90°	UL / ULC / FM
813	Bogen 45°	UL / ULC / FM
814	T-Stück	UL / ULC / FM
815	Reduzier T-Stück	UL / ULC / FM
815	Bullhead Tee	UL / ULC / FM
816	Reduzierkupplung	UL / ULC / FM
817	Kreuz/Reduzierkreuz	UL / ULC / FM
818	Grades Verbindungsstück	UL / ULC / FM
819	Stopfen	UL / ULC / FM
820	Kappe	UL / ULC / FM
825	Erweiterungsstück	UL / ULC / FM
827	Sechskantmuffe	UL / ULC / FM
830	Messingsitzverbindung	UL / ULC / FM
831	Verjüngungs-Bogen 90°	UL / ULC / FM
832	Verjüngungs-T-Stück	UL / ULC / FM
B20	Standard Trägerklemme	cULus / FM
B24	Breitmaul Trägerklemme	cULus / FM

Kontaktieren Sie *Shurjoint* für Details

BOLZENANZUGSMOMENTE FÜR DIE FACHGERECHTE INSTALLATION DER KUPPLUNGEN

Shurjoint Rohrkupplungen werden immer mit Bolzen und Muttern geliefert. Verwenden Sie ausschließlich die gelieferten Bolzen und Muttern für den Zusammenbau der Shurjoint Rohrkupplungen. Die erforderlichen Drehmomentbereiche für die Installation der Bolzen und Muttern sind nachstehend aufgeführt. Obwohl hier nicht die maximalen Drehmomente aufgeführt sind, sollten die angegebenen Werte niemals um mehr als 25 % überschritten werden. Überhöhte Drehmomente können zum Bruch der Bolzen oder einer fehlerhaften Verbindung führen. Um ein Quetschen der Dichtung zu vermeiden, ziehen Sie die Schrauben immer wechselseitig und gleichmäßig an. Quetschungen der Dichtung können zu Leckagen führen.

Die Drehmomentbereiche sind auch für die Einstellung von elektrischen Drehmomentschlüsseln verwendbar.

Tabelle 1:
Kohlenstoffstahl-Bolzen

Bolzengröße	Drehmomentenbereich			
	mm	Inch	Nm	Lb - ft
M10	3/8		20 - 30	15 - 22
M12	1/2		40 - 68	30 - 50
M16	5/8		80 - 120	60 - 90
M20	3/4		100 - 235	74 - 170
M22	7/8		170 - 275	125 - 200
M24	1		275 - 400	200 - 300

Tabelle 2:
Edelstahl-Bolzen

Bolzengröße	Drehmomentenbereich			
	mm	Inch	Nm	Lb - ft
M8	5/16		8 - 15	6 - 11
M10	3/8		17 - 25	12 - 18
M12	1/2		35 - 60	25 - 45
M16	5/8		68 - 100	50 - 75
M20	3/4		85 - 200	65 - 150
M22	7/8		145 - 235	105 - 175

Metall-auf-Metall-Kontakt: Mit Ausnahme einiger nachfolgend aufgeführten Produkte, sind alle Shurjoint Nutkupplungen so konstruiert, dass die Bolzenaufnahmen bei fachgerechter Installation Metall auf Metall schließen. Für diese Kupplungen sind Lücken zwischen den Bolzenaufnahmen unzulässig. In den meisten Fällen kann eine fachgerechte Installation mit kleineren als den aufgeführten Drehmomenten erzielt werden. Für Rohrkupplungen in Größen kleiner als 300 mm / 12", ist ein Drehmomentschlüssel üblicherweise nicht erforderlich. Nach Erreichen des Metall-auf-Metall-Kontaktes sollten die Muttern mit einer weiteren Viertel- bis halben Drehung angezogen werden, um sicherzustellen, dass Bolzen und Muttern fest und verlässlich sitzen. Für Rohrkupplungen größer 350 mm / 14" sind die Muttern nach Erreichen des Metall-auf-Metall-Kontaktes weiter anzuziehen bis das erforderliche Bolzenanzugsmoment erreicht ist.

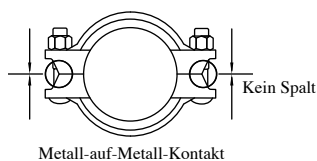

Metall-auf-Metall-Kontakt

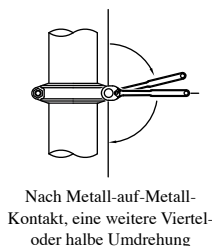

Nach Metall-auf-Metall-Kontakt, eine weitere Viertel- oder halbe Umdrehung

Sollte nach Installation noch ein Spalt zwischen den Bolzenauflagen erkennbar sein, ist die Kupplung zu demontieren und vor Neuinstallation wie folgt zu überprüfen:

- Kupplung, Rohr und/oder Fitting weisen die korrekte Größe auf.
- Die Kupplungsklauen greifen vollständig in die Nut.
- Die Dichtung ist nicht eingequetscht.
- Die Nut entspricht den anzuwendenden Nutspezifikationen und Dimensionen.
- Die Auskrägung der Rohrenden ist innerhalb der vorgeschriebenen Toleranz.

Metall-auf-Metall-Kontakt / Ausnahmen:

1. Modell 7771 Starrkupplung in Größen 350 mm / 14" bis einschl. 600mm / 24"
2. Modell SS-7X Starrkupplung in Größen 250 mm / 10" bis einschl. 600mm / 24"

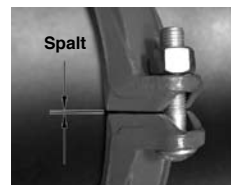

Modell 7771 14" ~ 24"

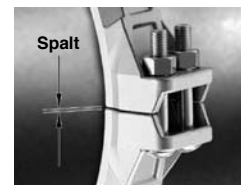

Modell SS-7X 10" ~ 24"

Schrauben und Muttern sollten bei diesen Produkte bis zum Erreichen des empfohlenen Drehmoments angezogen werden. Die Verwendung eines Drehmomentschlüssels wird eindringlich empfohlen. Metall-auf-Metall-Kontakt ist nicht erforderlich, der Spalt zwischen den Bolzenaufnahmen soll jedoch auf beiden Seiten gleichmäßig sein.

3. Modell 79 Glattend-Kupplungen 50mm / 2" bis 500 mm / 20"

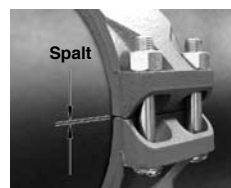

Modell 79 14" ~ 24"



Es ist immer ein Drehmomentschlüssel zu verwenden

Die Kupplung Modell 79 ist so konstruiert, dass sie eingebettet, gehärtet Klauen bei Anzug der Bolzen und Muttern in den Stahl fressen. Um den formschlüssigen Eingriff in das Rohr zu gewährleisten, ist es erforderlich Bolzen und Muttern mit den nachfolgend aufgeführten maßgeblichen Drehmomenten anzuziehen. Auch nach vollständigem Anzug der Bolzen und Muttern wird ein Spalt zwischen den Bolzenaufnahmen bestehen bleiben.

Mindest-Bolzenanzugsmomente für Modell 79 Glattend-Kupplung

Nenngröße mm / in	Bolzengröße in	Erforderliches Drehmoment	
		Nm	Lb – ft
50 / 2	5/8" (2)	200	150
65 / 2 1/2	5/8" (2)	200	150
80 / 3	3/4" (2)	270	200
100 / 4	3/4" (2)	270	200
125 / 5	7/8" (2)	340	250
150 / 6	7/8" (2)	340	250
200 / 8	3/4" (4)	270	200
250 / 10	7/8" (4)	340	250
300 / 12	1" (4)	470	350
350 / 14	1" (4)	470	350
400 / 16	1" (4)	470	350
450 / 18	1" (8)	470	350
500 / 20	1" (8)	470	350

(): Anzahl Bolzen

BOLZENANZUGSMOMENTE FÜR DIE FACHGERECHTE INSTALLATION VON FLANSCHEN

Montage von Bolzen & Muttern: Für die Installation von Shurjoint Flanschen sind herkömmliche Sechskant-Bolzen und Muttern zu verwenden. Mit Ausnahme der Bolzen und Muttern, die für die Montage einzelner Flanschelemente erforderlich sind, liefert Shurjoint keine Bolzen und Muttern für die Installation.

Bolzenanzugsablauf: Die Shurjoint Flansche sind für die direkte Verbindung von Nutsystemen mit Flanschkomponenten mit elastischer Dichtung konstruiert. Wie bei regulären Flanschverbindungen ist es wichtig, dass die Flanschflächen parallel Kontakt haben. Wie unten dargestellt, sind die jeweils diagonal gegenüberliegenden Muttern wechselseitig anzuziehen bis die Flanschflächen Metall-auf-Metall schließen.

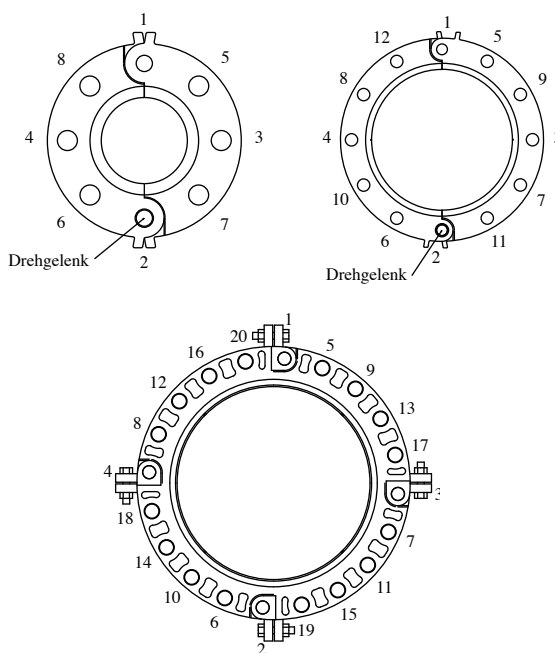

Erforderliche Drehmomente: Die Standard-Drehmomente für die fachgerechte Montage von Shurjoint Flanschen sind nachfolgend aufgeführt. Damit alle Muttern mit dem gleichen Drehmoment angezogen werden, ist ein Drehmomentschlüssel zu verwenden. Die aufgeführten Werte sind nicht die maximalen Bolzenanzugsmomente. Die Bolzen können weit über die angegebenen Werte hinaus angezogen werden. Dies ist jedoch nicht erforderlich, da Shurjoint Flansche mit einer elastischen (Gummi-) Dichtung verwendet werden und so wesentlich geringere Bolzenanzugsmomente erfordern als Metaldichtungen.

Tabelle 3: Shurjoint Flansche Modelle 7041-A, H312, SS-41, SS-41, C341 und A512 (ANSI Klasse 125/150)

Nenngröße inch	Bolzengröße inch	Erforderliches Drehmoment	
		Nm	Lb – ft
2"	5/8 (4)	30 - 50	22 - 37
2 1/2"	5/8 (4)	30 - 50	22 - 37
3"	5/8 (4)	40 - 68	30 - 50
4"	5/8 (8)	40 - 68	30 - 50
5"	3/4 (8)	40 - 68	30 - 50
6"	3/4 (8)	40 - 68	30 - 50
8"	3/4 (8)	68 - 90	50 - 66
10"	7/8 (12)	80 - 120	59 - 89
12"	7/8 (12)	80 - 120	59 - 89
14"	1 (12)	100 - 135	74 - 100
16"	1 (16)	100 - 135	74 - 100
18"	1 1/8 (16)	110 - 160	81 - 118
20"	1 1/8 (20)	110 - 160	81 - 118
24"	1 1/4 (20)	135 - 190	100 - 140

(): Anzahl Bolzen

Tabelle 3a: Shurjoint Flansche Modelle 7041-B (PN 10/16)

Nenngröße inch	Bolzengröße inch	Erforderliches Drehmoment	
		Nm	Lb – ft
50	M16 (4)	30 - 50	22 - 37
65	M16 (4)	30 - 50	22 - 37
80	M16 (8)	40 - 68	30 - 50
100	M16 (8)	40 - 68	30 - 50
125	M20 (8)	40 - 68	30 - 50
150	M20 (8)	40 - 68	30 - 50
200	M20 (12)	68 - 90	50 - 66
250	M24 (12)	80 - 120	59 - 89
300	M24 (12)	80 - 120	59 - 89
350	M24 (16)	100 - 135	74 - 100
400	M27 (16)	100 - 135	74 - 100
450	M27 (20)	110 - 160	81 - 118
500	M30 (20)	110 - 160	81 - 118
600	M33 (20)	135 - 190	100 - 140

(): Anzahl Bolzen

Tabelle 4: Shurjoint Flansche Modelle 7043 (ANSI Class 300)

Nenngröße inch	Bolzengröße inch	Erforderliches Drehmoment	
		Nm	Lb – ft
2"	5/8 (8)	40 - 68	30 - 50
2 1/2"	3/4 (8)	68 - 90	50 - 66
3"	3/4 (8)	68 - 90	50 - 66
4"	3/4 (8)	68 - 90	50 - 66
5"	3/4 (8)	68 - 90	50 - 66
6"	3/4 (12)	80 - 120	59 - 89
8"	7/8 (12)	80 - 120	59 - 89
10"	1 (16)	100 - 135	74 - 100
12"	1 1/8 (16)	110 - 160	81 - 118

(): Anzahl Bolzen



48" R-88 Kupplungen in einer Wasseraufbereitungsanlage – Ouray Utah, USA



14" und 16" R-88 Kupplungen im Eastside Mischwasser- und Überflutungs-Tunnelbohrprojekt - Portland, Oregon, USA

Westside Regionale Kläranlage, BC, Kanada





IMC Regional Medical Center, UT, USA

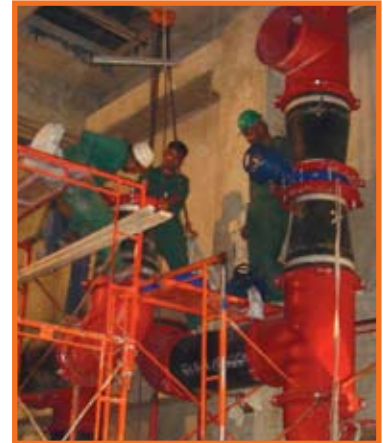
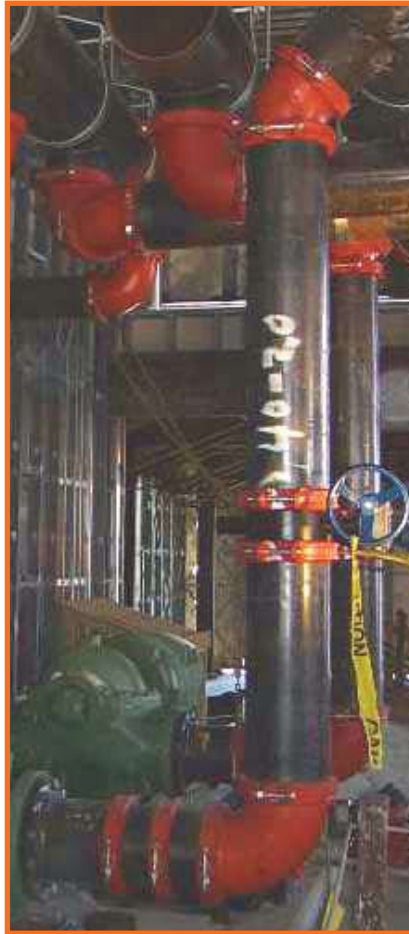

24" Kühlwasserleitung –Rashid Mall, Riyadh, KSA



Microsoft Facility, Puerto Rico

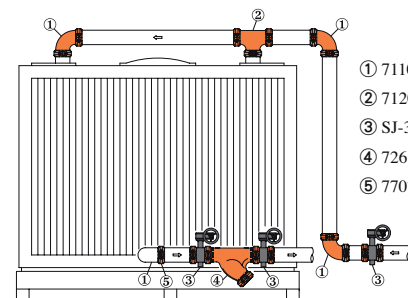

- ① 7110 Bogen 90°
- ② 7120 T-Stück
- ③ SJ-300W Absperrklappe
- ④ 726 Y-Schmutzfänger
- ⑤ 7707/7705 Flexible Kupplung



Glykolpipeline – Ski Dome, Dubai, UAE



Edipower 800 – Kraftwerk, Italien



Feuerschutzleitung – Festival City, Dubai, UAE



Incheon Internationaler Flughafen, Korea



Ik-san E-Markt, Seoul, Korea



New Seoul Hospital, Seoul, Korea



Erweiterungsprojekt – Flughafen Dubai, UAE



Hynix Project, Cheong Ju, Korea

Maßgebliche Bestimmungen:

Diese Geschäftsbedingungen sind für alle Aufträge oder Verkäufe durch Schurjoint-Produkte verbindlich.

Abänderungen, Modifikationen oder Ausschlüsse von diesen Geschäftsbedingungen, unabhängig davon, ob sie im Kundenauftrag oder auf andere Weise vorgenommen wurden, werden erst dann verbindlich, wenn diese Abänderungen, Modifikationen oder Ausschlüsse auf schriftlichem Wege von einem autorisierten Vertreter von Schurjoint Piping Products Inc. bestätigt worden sind.

Transportbedingungen:

Alle Aufträge werden vom Versandort "Frei an Bord" (F.O.B.) abgewickelt, es sei denn, es wurde auf schriftlichem Wege etwas anderes vereinbart.

Aufträge unterliegen der Prüfung durch unser Head Office und der Kreditabteilung und sind abhängig von Risiken der höheren Gewalt, Kriegen, Bürgerkriegen und Unruhen, Streiks, staatliche Bestimmungen oder Regeln, Verzögerungen durch Transportunternehmen (zu Land, Wasser oder Luft), Unvermögen bei der Einholung von Materialien, Unfällen oder anderen Ereignisse außerhalb unserer Kontrolle.

Versanddaten werden geschätzt und wir tun unser Bestes, den Transport in der vorgesehenen Zeit zu realisieren. Wir können keine Transportdaten garantieren und im Falle einer Produktions- oder Versandverzögerung behalten wir uns vor, die vorgesehenen Transportdaten zu ändern. Unter keinen Umständen ist Schurjoint haftbar für Beschädigungen jedweder Art, eingeschlossen aber nicht limitiert auf unvorhergesehene und daraus folgenden Umsatzverluste oder Konventionsstrafen, die mittelbar oder unmittelbar durch Verzögerungen oder Fehler bei Einhaltung der Transportdaten entstehen.

Akzeptierte Aufträge können nur auf schriftlichem Wege geändert oder widerrufen werden.

Aufträge für Sonderanfertigungen (keine Standardwaren) können weder widerrufen noch gegen Kredit akzeptiert werden.

Ansprüche bei nicht vollständiger Lieferung:

Alle Ansprüche müssen binnen 10 Tagen nach Eingang der Lieferung geltend gemacht werden. Unsere Verantwortung erlischt, wenn die Ware an den Beförderer (Transportunternehmen) in einwandfreiem Zustand übergeben worden ist. Beförderer sind für den Verlust, Beschädigungen und Beförderungsverzögerungen der Waren verantwortlich. Zur eigenen Sicherheit haben die Transportunternehmen Beschädigungen, Verluste oder Verzögerungen auf dem Lieferschein mit Unterschrift zu dokumentieren.

Gewichtsangaben:

Alle Gewichtsangaben sind geschätzt, vorbehaltlich möglicher Änderungen.

Geben Sie mit Ihrem Auftrag bitte immer den spezifischen Grad der Dichtung an und überprüfen Sie bei Erhalt der Ware genau und sorgfältig, ob der Grad der Dichtung dem vorgesehenen Einsatz entspricht.

Schurjoint behält sich das Recht vor, Produkt-Design, Spezifikationen und/oder Standardausrüstung jederzeit und ohne Verpflichtungen zu modifizieren oder zu ändern. Preise und Geschäftsbedingungen sind freibleibend und unverbindlich.

Gewährleistung:

Wir garantieren, dass alle Schurjoint-Produkte frei von Materialfehlern sind und bei normalem Gebrauch und Service verwendet werden können. Unsere Verpflichtung im Zusammenhang mit dieser Gewährleistung ist entsprechend unserer Wahl auf Reparatur und Austausch in unserer Fabrikationsstätte oder anderen Betriebseinrichtungen begrenzt und betrifft jedes Produkt, welches innerhalb von 10 Jahren nach Versand und den Originalkäufer frei zurück gesandt wird, wobei unsere Untersuchung des Produktes überzeugend einen Defekt aufzeigen muss.

Die Gewährleistung ist ausdrücklich anstelle jeder anderen Gewährleistungen und stillschweigenden Zusagen, einschließlich Zusicherung der allgemeinen Gebrauchstauglichkeit und Eignung für den bestimmten Einsatzort, gemacht. Des Käufers alleinige und exklusive Rechtsmittel bestehen in dem Ersatz oder der Reparatur des Produktes. Der Käufer erklärt sich einverstanden, dass Schurjoint gegenüber anderen Rechtsmitteln - eingeschlossen aber nicht begrenzt auf unvorhergesehene und mittelbare Schäden (Folgeschäden) in Bezug auf entgangene Gewinne und Erträge, Beschädigungen von Menschen- und Sachwerten sowie alle sonstigen unvorhergesehenen und mittelbaren Schäden - freigestellt wird.

Weder Schurjoint noch ein autorisierter Vertreter übernehmen eine weitere Haftung in Verbindung mit dem Vertrieb dieser Produkte.

Diese Gewährleistung findet keine Anwendung, wenn Produkte zweckentfremdet, fahrlässig oder bei einem Unglücksfall zum Einsatz kamen oder außerhalb der Fabrikationsstätten oder anderen Betriebseinrichtungen von Schurjoint repariert, in jedweder Art geändert oder entgegen den Instruktionen, Vorgaben und anerkannten Regeln der Technik von Schurjoint eingesetzt wurden. Schurjoint ist nicht für Ausführungsfehler infolge von falschen oder unvollständigen Informationen des Käufers oder seines Repräsentanten verantwortlich (gültig seit 1. Juli 1998).

Modell Nr.	Seite Nr.	Modell Nr.	Seite Nr.	Modell Nr.	Seite Nr.	Modell Nr.	Seite Nr.
49.....	26	7150.....	34	A11.....	88	L90-3D.....	41
55.....	37	7151.....	34	A11-BS.....	89	R20.....	16
56.....	39	7153.....	40	A12.....	88	R-88.....	43
57.....	39	7154.....	40	A13.....	88	RCV.....	69
58.....	39	7155.....	40	A20.....	88	RCV/T.....	69
59.....	39	7156.....	40	A20-BS.....	89	RH-1000.....	47
71.....	58	7160.....	35	A25.....	88	RJ-10.....	45
74.....	57	7180.....	27	A50.....	88	RJ-11.....	45
79.....	50	7181.....	27	A505.....	86	RJ-20.....	45
95.....	97	7705.....	20	A505-BS.....	89	RJ-21.....	46
96.....	96	7706.....	21	A507.....	87	RJ-50.....	46
651.....	62	7707.....	18	A512.....	87	RJ-51.....	46
723.....	54	7721.....	55	A60.....	88	RJ-60.....	45
726.....	61	7722.....	56	B20.....	96	RJ-70.....	46
811.....	90	7771.....	14	B24.....	96	RX-3000.....	47
812.....	90	073G.....	63	BH-22C.....	69	RX-3770.....	48
813.....	90	10EP.....	42	BH-22C.....	85	S10.....	49
814.....	91	11EP.....	42	C10.....	82	S35.....	49
815.....	91	20EP.....	42	C11.....	82	S58.....	49
816.....	91	22EP.....	42	C20.....	82	SJ-100.....	63
817.....	92	35EP.....	42	C21.....	82	SJ-300F.....	64
818.....	92	550H.....	97	C26.....	83	SJ-300N-L.....	65
819.....	92	650N.....	62	C305.....	79	SJ-300N-W.....	65
820.....	92	7041-A.....	25	C306.....	80	SJ-400L.....	78
825.....	93	7041-B.....	26	C307.....	80	SJ-500L.....	66
827.....	93	7110-B.....	33	C307-AC.....	81	SJ-500W.....	66
830.....	93	7110DR.....	36	C341.....	81	SJ-600L.....	78
831.....	93	7110LR.....	32	C50.....	82	SJ-600W.....	78
832.....	93	7111LR.....	32	C52.....	83	SJ-900.....	67
841.....	93	7112G.....	32	C55.....	83	SJ-915.....	68
899.....	33	7145F.....	40	C55T.....	83	SJ-930.....	67
901.....	36	7145R.....	40	C60.....	82	SJ-C300.....	85
903.....	36	7146F.....	40	C-7.....	24	SS-10.....	74
7043.....	25	7146R.....	40	C723.....	84	SS-11.....	74
7110.....	29	7150F.....	37	C726.....	85	SS-1200.....	72
7111.....	29	7150M.....	37	DE30-GG.....	84	SS-20.....	74
7111.....	36	7160H.....	35	G-28.....	22	SS-21.....	75
7112.....	29	7160P.....	35	G-38.....	23	SS-41.....	76
7113.....	29	7160T.....	35	GR-200.....	97	SS-50.....	75
7114.....	38	725F.....	60	H305.....	51	SS-60.....	74
7118.....	32	725-F.....	61	H305-ISO.....	53	SS-7.....	70
7119.....	32	725G.....	60	H307.....	52	SS-723.....	77
7120.....	30	72C.....	59	H307-ISO.....	53	SS-726.....	77
7121.....	31	72R.....	59	H312.....	52	SS-7X.....	70
7122.....	38	738-SO.....	94	HT-74.....	57	SS-8.....	71
7125.....	37	739-SO.....	95	K-9.....	15	SS-80.....	76
7127.....	36	7771T.....	22	L11-3D.....	41	SS-8X.....	71
7130.....	30	A10.....	88	L22-3D.....	41	XH-70.....	17
7133.....	38	A100.....	88	L30-3D.....	41	XH-70/EP.....	17
7135.....	30	A10-BS.....	89	L45-3D.....	41	Z05.....	13
7137.....	32	A10R.....	88	L60-3D.....	41	Z07.....	12



SHURJOINT®

www.shurjoint.com

Verbunden mit den Besten!

SHURJOINT GLOBALES VERTRIEBSNETZ

USA HAUPTVERWALTUNG & VERTRIEBSZENTRUM

Shurjoint Piping Products

4775 East Cheyenne Ave., Suite 400
Las Vegas, Nevada 89115
USA
Tel: 702-644-4492
Fax: 702-644-1091
Toll Free: 1-877-GROOVED
1-877-476-6833
E-mail: world@shurjoint.com

USA VERKAUFS- UND VERTRIEBSZENTRUM

Shurjoint Piping Products

1380 Beverage Drive, Ste. P
Stone Mountain, GA 30083
USA
Tel: 770-817-0444
Fax: 770-817-0443
Toll Free: 1-877-880-6600

Shurjoint Piping Products

3 Ober Strasse (P.O. Box 1038)
Snoqualmie Pass, WA 98068
USA
Tel: 425-434-0080
Fax: 425-434-0081
Toll Free: 1-888-227-9695

LATEINAMERIKA NIEDERLASSUNG & VERTRIEBSZENTRUM

Shurjoint Piping Products

260 S. Texas Blvd., Ste. 402
Weslaco, TX 78596
USA
Tel: 956-351-5662
Fax: 972-767-1853

ESPAÑA VERTRIEBSZENTRUM

Shurjoint Ibérica S.A.

Avda. Constitución, 37
24210 Mansilla De Las Mulas
(León)
España
Telf.: 987-31-18-73
Fax: 987-31-18-64

ASIEN HAUPTVERWALTUNG

Shurjoint Piping Products

3F 130 Xinhua 3rd Rd. (Neihu)
Taipei, Taiwan
Tel: 886-2-279-279-29
Fax: 886-2-279-251-59

TAIWAN VERTRIEBSZENTRUM

Shurjoint Taiwan Inc.

3F, No. 219, Chengteh Rd., Sec. 3
Taipei, Taiwan
Tel: 886-2-2595-1255
Fax: 886-2-2595-6860

KOREA VERTRIEBSZENTRUM

Shurjoint Korea Co., Ltd.

251-1 Sangjeok-dong
Sujeong-gu, Sungnam-si,
Gyeonggi-do,
South Korea
Tel: 82-2-549 4446
Fax: 82-2-549 4406

Ihr Vertriebspartner ist:

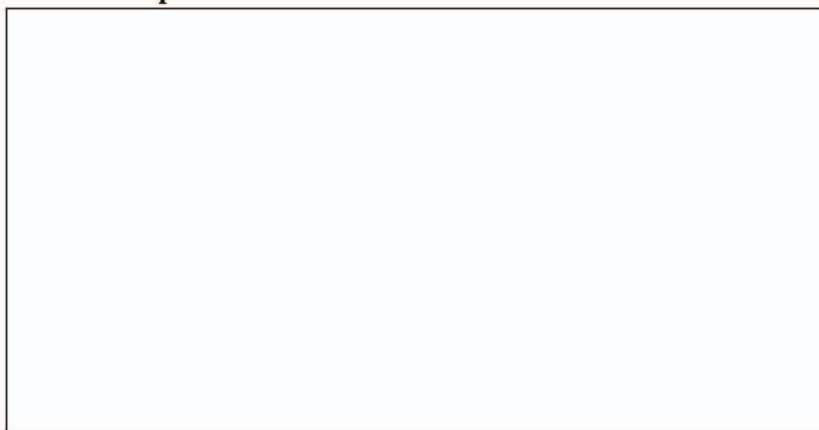

Alle Angaben zu den Modellen und Spezifikationen von *Shurjoint* sind freibleibend und unverbindlich.
© Copyright 2009 Shurjoint